

## Robotický vysavač Robotický vysávač



CZ

SK

## PODĚKOVÁNÍ

Děkujeme Vám, že jste si zakoupili výrobek značky Concept a přejeme Vám, abyste byli s naším výrobkem spokojeni po celou dobu jeho používání.

Před prvním použitím prostudujte pozorně celý návod k obsluze a potom si jej uschovejte. Zajistěte, aby i ostatní osoby, které budou s výrobkem manipulovat, byly seznámeny s tímto návodem.

Technické parametry	
Příkon	50 W
Napětí akumulátoru	14,52 V
Napětí nabíjecího adaptéru	AC 220-240 V - 50/60 Hz
Hlučnost	60-70 dB
Baterie	5200 mAh, Li-Ion
Doba provozu	250 min
Doba úplného nabití	4-5 hodin
Frekvenční rozsah	2,4-2,4835 GHz
Výkon vysílače (max.)	18,5 dBm

### DŮLEŽITÉ

**Před připojením do elektrické sítě zajistěte vizuální kontrolou, zda je jednotka neporušená a během přepravy nedošlo k žádnému poškození.**

## DŮLEŽITÁ BEZPEČNOSTNÍ UPOZORNĚNÍ

- Nepoužívejte spotřebič jinak, než je popsáno v tomto návodu.
- Před prvním použitím odstraňte ze spotřebiče všechny obaly a marketingové materiály.
- Před použitím odstraňte z podlahy všechny věci, které by mohli narušit efektivní a bezproblémový úklid (kabely, papíry, oblečení, ubrusy a záclony dotýkající se země).
- Používejte pouze originální příslušenství a náhradní díly, určené k tomuto modelu.
- Nesedějte si na vysavač, ani na něj nepokládejte jiné předměty.
- Spotřebič by měl být používán pouze v domácnostech při teplotách od 0 °C do 40 °C.
- Před použitím se ujistěte, že prachový zásobník a mopovací tkanina jsou správně nasazeny.
- Nevkládejte vlasy, oblečení, prsty nebo jiné části těla do blízkosti hlavního kartáče. Hlavní kartáč a sací část vysavače udržujte v čistotě, odstraňujte vlasy a prach, které mohou snížit sací vlastnosti vysavače a kvalitu úklidu.
- Nepoužívejte přístroj na mokré nebo vlhké podlaze.
- Nevysávejte tekutiny, hořící cigarety, střepy a ostré předměty, zápalky a jiné hořlavé látky, větší kusy papíru, plastové sáčky nebo jiné předměty, které mohou vysavač poškodit.
- Při vysávání nenechávejte vysavač přejíždět přes volně položené kabely.
- Při údržbě a čištění spotřebiče přepněte vypínač do pozice vypnuto.

- Přímé sluneční světlo může způsobit sníženou citlivost infračervených snímačů vysavače, zabraňte prosím jeho přímému svitu.
- Koberce je potřeba při vytírání zajistit tak, aby na něj robot během úklidu nenajel. Pokud je na vysavači nainstalována mopovací tkanina se zásobníkem na vodu, mohlo by dojít k přerušení úklidu, případně nežádoucímu promočení koberce.
- Nepokládejte spotřebič na místa, ze kterých by mohl snadno spadnout na zem (stůl, židle).
- Před nabíjením spotřebiče se ujistěte, že je správně zapojena nabíjecí stanice.
- Při extrémních teplotních podmínkách nebo nevhodným užíváním může dojít k úniku tekutiny baterie. Pokud se dostane tekutina na kůži, neprodleně umyjte pod tekoucí vodou. V případě zasažení očí okamžitě vypláchněte pod tekoucí vodou minimálně po dobu 10 minut. Vyhledejte lékařskou pomoc.
- V případě, že budete chtít výrobek zlikvidovat, nejprve odpojte baterii od spotřebiče.
- V případě, že spotřebič převážíte nebo jej dlouho nebudete používat, přepněte vypínač do pozice vypnuto. Prodloužíte tak životnost baterie.
- Ověřte, zda připojované napětí odpovídá hodnotám na typovém štítku výrobku. Nezapojujte spotřebič do rozbočovacích zásuvek a prodlužovacích přívodů.
- Při vypořádání spotřebiče ze zásuvky elektrického napětí nikdy netahejte za přívodní kabel, ale uchopte zástrčku a tahem ji vypojte.
- Nedovolte, aby byl spotřebič používán jako hračka.
- K čištění spotřebiče nepoužívejte hrubé a chemicky agresivní látky.
- Spotřebič je vhodný pouze pro použití v domácnosti, není určen pro komerční použití.
- Neponořujte přívodní kabel, zástrčku nebo spotřebič do vody ani do jiné kapaliny.
- Neopravujte spotřebič sami. obraťte se na autorizovaný servis a předcházejte zranění při neodborné manipulaci.
- Tento spotřebič mohou používat děti ve věku 8 let a starší a osoby se sníženými fyzickými či mentálními schopnostmi nebo nedostatkem zkušeností a znalostí, pokud jsou pod dozorem nebo byly poučeny o používání spotřebiče bezpečným způsobem a rozumí případným nebezpečím. Čištění a údržbu prováděnou uživatelem nesmějí provádět děti, pokud nejsou starší 8 let a pod dozorem. Děti mladší 8 let se musí držet mimo dosah spotřebiče a jeho přívodu. Děti si se spotřebičem nesmějí hrát.
- Dětem mladším 3 let se musí zabránit v přístupu ke spotřebiči, pokud nejsou trvale pod dozorem.
- Nedívejte se přímo do zapnuté UV-lampy. Hrozí poškození zraku.
- Výrobce a dovozce do Evropské Unie neodpovídá za škody způsobené provozem přístroje jako např. poranění, opáření, požár, zranění, znehodnocení dalších věcí apod.

- Pokud je přívodní kabel poškozen, jeho výměnu svěřte odbornému servisnímu středisku, aby se zabránilo vzniku nebezpečné situace. Spotřebič s poškozeným přívodním kabelem je zakázáno používat.
- Robotický vysavač se musí používat pouze s originálním síťovým adaptérem, který je s ním dodáván. Abyste se vyvarovali vzniku nebezpečné situace, nikdy nepoužívejte jiný typ adaptéru.

**Nedržte-li pokyny výrobce, nemůže být případná oprava uznána jako záruční.**

**Zkontrolujte pečlivě, že jste vybalili všechno dodávané příslušenství, doporučujeme vám ponechat si během záruční doby originální papírovou krabici, uživatelský manuál a balicí materiál**

### POPIS VÝROBKU

- 1 Antikolizní senzor
- 2 Infračervený senzor dobíjení
- 3 Senzor proti pádu
- 4 Nabíjecí kontakt
- 5 Univerzální kolečko
- 6 Boční kartáček
- 7 Kryt akumulátoru

- 8 UV lampa
- 9 Hnací kolečko
- 10 Hlavní kartáč
- 11 Západka krytu hlavního kartáče
- 12 Antikolizní senzor pro radarové čidlo
- 13 LDS laserový dálkoměr

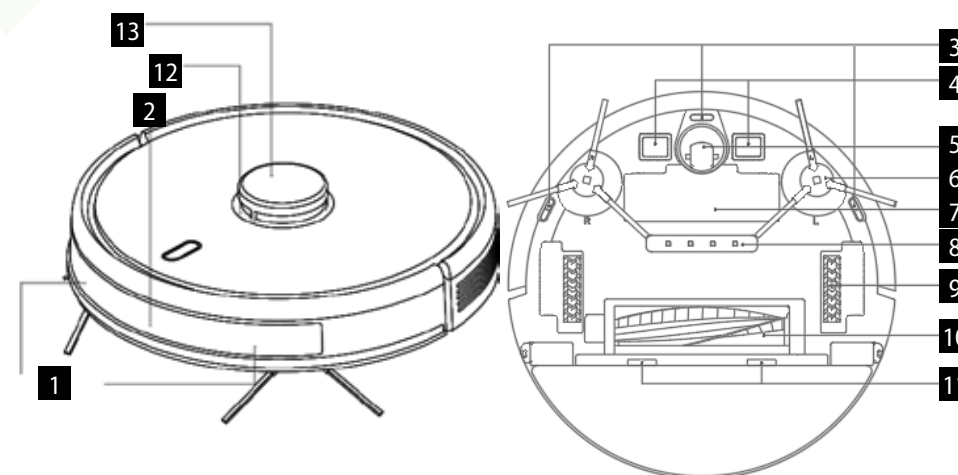

- 1 Kryt sítky filtru
- 2 Tlačítko nádoby na prach
- 3 Stěnový senzor
- 4 Tlačítko pro reset systému
- 5 Přípojka pro upgrade systému  
(tato přípojka je určena pouze pro použití odborníkem)

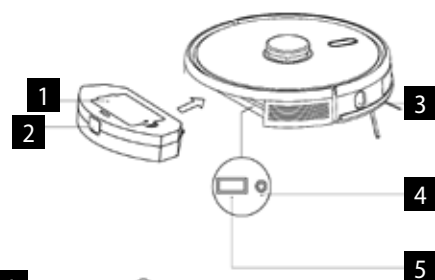

#### Dokovací stanice

- 1 Kontrolka napájení
- 2 Oblast vysílání signálu
- 3 Nabíjecí kontakty základny
- 4 Záchytná drážka
- 5 Krycí deska
- 6 Průchod pro kabel
- 7 Zásuvka napájecího adaptéru
- 8 Navíjecí kolík

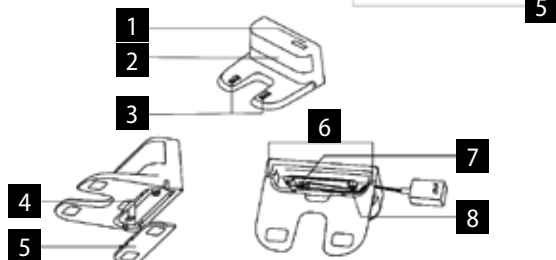

#### Seznam součástí

- 1 Dokovací stanice 1x
- 2 Dálkové ovládání 1x
- 3 Textilie na vytírání 2x
- 4 HEPA filtr + pěnový filtr 3x
- 5 Adaptér 1x
- 6 Čisticí kartáček 1x
- 7 Levý a pravý kartáček 2x
- 8 HARDFLOOR kartáč 1x

- 9 CARPET kartáč 1x
- 10 Elektricky ovládaný zásobník na vodu 1x
- 11 Kryt hlavního kartáče 1x, vhodný pro HARDFLOOR kartáč
- 12 Kryt hlavního kartáče s ocelovým drátem 1x (vhodný pro CARPET kartáč)

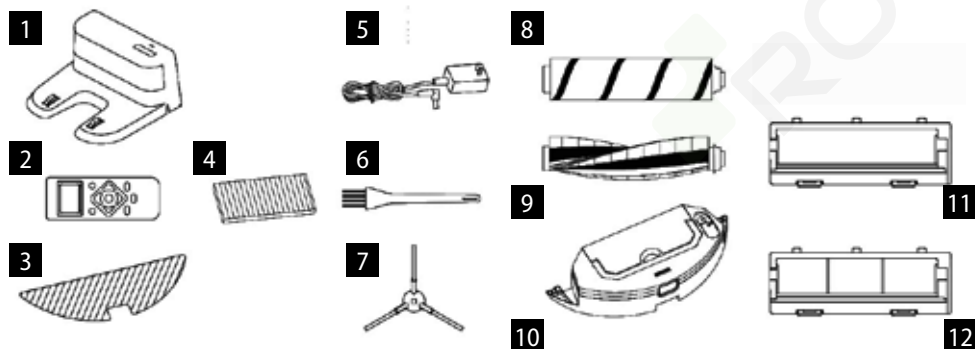

#### KLÍČOVÉ FUNKCE

##### Úklid / zapnutí a vypnutí

- Krátkým stisknutím spustíte nebo pozastavíte úklid.
- Dlouhým stisknutím na dobu 3 s přístroj zapnete či vypnete.
- Dlouhým stisknutím na dobu 15 s přístroj nuceně vypnete za neobvyklých okolností.

##### Dobíjení / lokální úklid

- Krátkým stisknutím zahájíte dobíjení či pozastavení.
- Dlouhým stisknutím zahájíte lokální úklid.

##### Kontrolka

- Bílá: Normální provoz nebo nabíjení
- Červená: Abnormální stav nebo vybitý akumulátor
- Růžová: Zařízení není připojeno k síti

##### Reset WiFi

- Stiskněte současně obě tlačítka na 3 s.

#### INSTALACE

##### 1. Připojte napájecí kabel a přebytečnou délku kabelu uložte do prostoru pro kabel.

##### 2. Položte dokovací stanici ke stěně a zapojte napájení.

##### Poznámka:

- Zajistěte prostor o velikosti min. 0,5 m po obou stranách dokovací stanice a min. 1,5 m před stanicí.
- Pokud je napájecí kabel napnutý visle k zemi, může dojít k tomu, že jej přístroj vytáhne a v důsledku toho může být dokovací stanice vypnuta.
- Kontrolka nabíjení je v normálním stavu při zapnutí rozsvícena a při nabití zhasnuta.

##### 3. Dokovací stanici libovolně neposouvejte a nevystavujte ji přímému slunečnímu záření.

**Poznámka:** Přímé sluneční světlo bude rušit signál dokovací stanice, a proto se přístroj nemusí do dokovací stanice správně vrátit.

##### 4. Instalace bočního kartáčku

Ujistěte se, že označení levého bočního kartáčku (L) a pravého bočního kartáčku (R) odpovídá označení L a R na spodním krytu. Zatláče boční kartáčky L a R, dokud neuslyšíte zvuk „zaklapnutí“.

##### 5. Uvedení do provozu a nabíjení

Robota zapnete dlouhým stisknutím tlačítka . Pokud je kontrolka napájení normálně zapnutá, nabijte robota v dokovací stanici.

**Poznámka:** Pokud nelze přístroj spustit z důvodu slabého akumulátoru, nabijte jej v dokovací stanici a přístroj se

spustí automaticky. Přístroj může normálně pracovat pouze pokud je úroveň akumulátoru  $\geq 15\%$ .

##### 6. Připojení mobilní aplikace (tento krok můžete přeskočit)

Přečtěte si pokyny k připojení Wi-Fi a připojte mobilní aplikaci.

##### 7. Zahájení úklidu

Po zapnutí robota krátce stiskněte tlačítko  na robota nebo zahajte úklid pomocí mobilní aplikace (během používání můžete přístroj pozastavit stisknutím libovolného tlačítka).

##### Poznámka:

- Robota určeného k zametání nelze použít k odstranění tekutin.
- Pokud je úroveň nabití akumulátoru nižší než 15 %, nemůže přístroj pracovat. V takovém případě jej dobijte.
- Pokud je úroveň nabití akumulátoru nižší než 15 %, přístroj se automaticky vrátí do dokovací stanice.
- Před použitím odstraňte různé vodiče (včetně napájecího kabelu dokovací stanice) z podlahy, abyste předešli výpadkům a poškození předmětů nebo vodičů, když tyto vodiče přístroj zachytí.

##### 8. Instalace modulu pro vytírání

a) Instalace textilie na vytírání: textilii na vytírání přilepte rovnně ke dnu zásobníku na vodu.

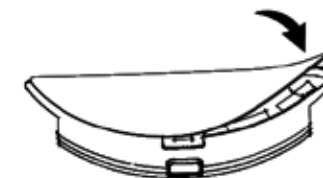

Elektricky ovládaný zásobník na vodu

**Poznámka:** Textilii na vytírání po použití vyčistěte, abyste ji udrželi v dobrém stavu.

b) Naplňte zásobník na vodu: kryt otevřete a naplňte vodou.

Před naplněním vodou vyjměte nádobku na prach pomocí rukojeti.



Elektricky ovládaný zásobník na vodu

c) Nainstalujte modul:

Vložte do zásobníku na vodu nádobku na prach a držadlo vložte do štěrbin. Poté stiskněte a podržte tlačítko uprostřed zásobníku a vodorovně ho zasuňte podél zadní části robota. Modul je nainstalován na místě, jakmile uslyšíte zvuk "zaklapnutí" a zařízení vydá hlasové oznámení.

### 9. Vyjmutí modulu pro vytírání

Jakmile robot dokončí svou práci, stiskněte západky na obou stranách, vyjměte modul pro vytírání směrem dozadu, vyprázdněte vodu ze zásobníku na vodu a vyčistěte textilii (během čištění robotem nepohybuje ani jej nepřevracíte).

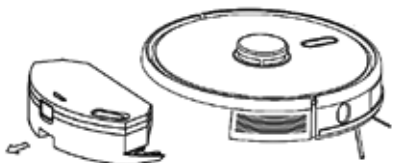



Elektricky ovládaný zásobník na vodu

### 10. Pokyny pro použití modulu pro vytírání

- Modul pro vytírání nepoužívejte, pokud ho nemáte pod dohledem.
- Z důvodu bezpečnosti se ujistěte, že je modul pro vytírání vyjmut při nabíjení nebo když jej nepoužíváte.
- Nepokoušejte se vytírat koberec.
- Pro dosažení lepšího účinku vytírání by měl být modul pro vytírání použit po trojím zametení či vysátí podlahy.
- Chcete-li doplnit vodu nebo vyčistit textilii při činnosti přístroje, pozastavte jej, vyjměte a znovu vložte modul pro vytírání podle kroků 8 a 9. Nepřesunujte ani nepřevracíte přístroj, aby nedošlo k chybě při určování polohy a ke ztrátě mapy.
- Funkce vytírání je u přístroje určena k setření a napomáhá hloubkovému čištění. Nemůže však účinně odstranit pevně ulpělé nečistoty a nahradit tak lidskou sílu.
- Pro zlepšení účinnosti vytírání doporučujeme před zahájením vytírání namočit textilii na vytírání.

## POUŽITÍ

### ZAPNUTÍ/VYPNUTÍ

Dlouze stiskněte tlačítko  na dobu 3 s, kontrolka se rozsvítí a přístroj se spustí. Dlouze stiskněte tlačítko  na dobu 3 s, když je přístroj v pohotovostním režimu, kontrolka zabliká červeně a přístroj se vypne.

**POZNÁMKA:** Přístroj nelze vypnout, když je právě nabíjen.

### ÚKLID/POZASTAVENÍ

Po spuštění přístroje krátce stiskněte tlačítko  na přístroji nebo přístroj spusťte pomocí mobilní aplikace (stisknutím kteréhokoli tlačítka jej můžete pozastavit).

Poznámka:

- Robotický vysavač nelze použít k odstranění tekutin.
- Pokud je úroveň nabití akumulátoru nižší než 15 %, nemůže přístroj pracovat. V takovém případě jej dobijte.
- Pokud je úroveň nabití akumulátoru nižší než 15 %, přístroj se automaticky vrátí do dokovací stanice.
- Před použitím odstraňte různé vodiče (včetně napájecího kabelu dokovací stanice) z podlahy, abyste předešli výpadkům a poškození předmětů nebo vodičů, když tyto vodiče robot zachytí.

### NABÍJENÍ

**Automatický režim:** Po práci se přístroj automaticky vrátí do dokovací stanice.

**Ruční režim:** V pozastaveném stavu krátkým stisknutím tlačítka  zahájíte nabíjení nebo můžete přístroj nabíjet ovládaním pomocí mobilní aplikace. Kontrolka bliká, jakmile je přístroj nabíjen.

**Poznámka:** Pokud přístroj nenajde dokovací stanici, automaticky se vrátí do původní polohy. V takovém případě vložte přístroj zpět do dokovací stanice ručně.

### KOMPLETNÍ AUTOMATICKÝ ÚKLID

Jakmile je robot zapnutý, provede prohledání a vygeneruje mapu a inteligentně si ji rozdělí na oblasti. Poté oblast jednu po druhé řádně, účinně a důkladně zamete podél stěny a naplánuje cestu úklidu v obloucích / ve tvaru S. Po úklidu se robot automaticky vrátí do nabíjecí základny. Při vytírání robot začíná vytírat v režimu Y vytírání. Pohybuje se totiž ve tvaru písmene Y. V aplikaci je možné změnit tento režim na normální obloukový režim.

**Poznámka:** Při úklidu robotem libovolně a často nehýbejte. Po přesunutí umístíte robota do původního místa. Jakmile se znovu spustí, pokusí se sám zaujmout polohu. Po úspěšném zaujetí polohy bude následovat naplánovanou cestu a pokračovat v práci. Pokud se zaujetí polohy nepodaří, zruší robot předchozí úkol, vytvoří si mapu a provede úklid znovu. I když nenajde nabíjecí základnu.

### LOKÁLNÍ TURBO ÚKLID

Když místní oblast potřebuje pečlivější úklid, určí uživatel v aplikaci na mapě oblast o velikosti 1,5m x 1,5m, kterou chce uklidit. Přístroj automaticky přejde do této oblasti a začne uklízet. Přístroj uklidí oblast 2x s TURBO sací silou.

### LOKÁLNÍ ÚKLID

Pokud robota nemůžete ovládat pomocí mobilní aplikace, přesuňte robota ručně na místo, které chcete uklidit.

Stiskněte tlačítko  na dobu 3 sekund a robot provede dvojitý úklid v oblasti 2 x 2 m se středem ve své startovní poloze.

### ZÓNOVÝ ÚKLID

Pomocí mobilní aplikace nastavte velikost a umístění oblasti, kterou chcete uklidit. Můžete nastavit maximálně 10 oblastí. Robot bude uklízet v oblastech, které jste mu nastavili.

### ZAKÁZANÁ ZÓNA

Pomocí mobilní aplikace nastavte jednu nebo více zakázaných oblastí. Robot nebude v těchto zakázaných oblastech uklízet a bude uklízet v ostatních.

**Poznámka:** Do zakázané oblasti se robot může dostat kvůli chybě polohování, chybě senzorů či z jiných důvodů.



- Trvale uzavřená zóna může být zneplatněna kvůli velké změně polohy nabíjecí základny a nábytku. Proto se snažte během úklidu s robotem nepohybovat ani jiným způsobem nezasahujte do práce.

- Trvale zakázaná oblast bude zrušena, jakmile dojde k obnově mapy.

### PLÁNOVÁNÍ ÚKLIDU

Pevně danou dobu úklidu lze nastavit pomocí mobilní aplikace. Přístroj začne automaticky uklízet ve stanovenou dobu a po dokončení se vrátí do dokovací stanice.

### RESET WIFI

Pokud se nelze mobilním telefonem k přístroji připojit z důvodu změny konfigurace routeru a hesla nebo z jiných důvodů, stiskněte současně tlačítko  a tlačítko  na dobu 3 s, dokud se neozve hlasová výzva „WiFi lost, please follow app instruction for reconnection“ (Signál WiFi ztracen. Pro opětovné připojení postupujte podle pokynů v aplikaci) a kontrolka se nerozsvítí modrofialovou barvou a nebude pomalu blikat.

### TICHÝ REŽIM

Hlasová hlášení robota a naplánovaný úklid budou během nastaveného času potlačeny (neaktivní).

### CARPET TURBO

Při detekci koberce dojde k automatickému nárůstu sací síly na nejvyšší stupeň. **UPOZORNĚNÍ - koberec je správně detekován pouze s Carpet kartáčem. Nepoužívejte na vysávání koberců Hardfloor kartáč.**

### NASTAVENÍ SACÍHO VÝKONU

Sací výkon můžete vypnout, nebo nastavit na nízký, standardní a vysokou úroveň pomocí mobilní aplikace. HARDFLOOR kartáč sám detekuje nečistoty a volí vhodnou sací sílu.

Při detekci koberce dojde k automatickému nárůstu sací síly na nejvyšší stupeň. **UPOZORNĚNÍ - koberec je správně detekován pouze s Carpet kartáčem.**

### NASTAVENÍ PRŮTOKU VODY

Průtok vody můžete nastavit na nízkou, standardní nebo vysokou úroveň pomocí mobilní aplikace. Na dálkovém ovladači nelze měnit průtok vody. Průtok bude nastaven na střední úroveň. Pro nastavení průtoku vody použijte mobilní aplikaci.

### UV LAMPA A STERILIZACE

V aplikaci je možné ovládat také UV lampu. Z bezpečnostních důvodů ji zapínejte pouze se zásobníkem na nečistoty. S mopovacím modulem UV lampu nespouštějte. Při sterilizaci vysavač vypne sání, zmenší rychlost pohybu na polovinu a zmenší rychlost otáček hlavního kartáče a bočních kartáčů.

### Y-WASH A STANDARDNÍ VYTÍRÁNÍ

Jako výchozí je nastaveno vytírání Y-wash. **Při vytírání pomocí funkce Y-wash je nutné vypnout vysávání. Tímto se zamezí možnému vniknutí vody do motoru vysavače.**

Pro změnu na standardní vytírání se připojte k mobilní aplikaci.

### POUŽITÍ DÁLKOVÉHO OVLÁDÁNÍ

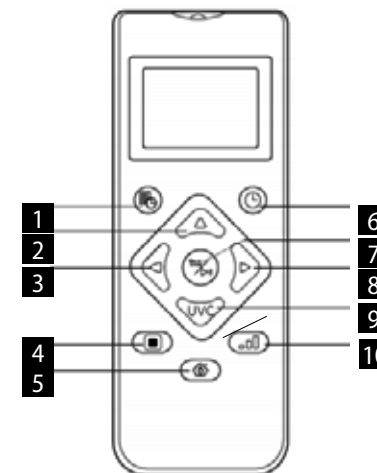

1. Plánování úklidu
2. Pohyb vpřed
3. Otočení vlevo
4. Lokální TURBO úklid
5. Zahájení/pozastavení nabíjení
6. Automatický úklid/pauza
7. Úklid/pauza
8. Otočení vpravo
9. Sterilizační režim
10. Nastavení sacího výkonu









**Poznámka:** Chcete-li zajistit, aby byla všechna správná nastavení účinná, musíte dálkové ovládání nasměrovat na přední část robotického vysavače, a to z dostatečné blízkosti.



#### Nastavení času

1. Stisknutím tlačítka  na dálkovém ovladači vstoupíte do nastavení času, na LCD displeji bliká symbol pro neděli.
2. Stisknutím levého a pravého tlačítka vyberte den v týdnu a stisknutím tlačítka  jej potvrďte, pak se LCD displej automaticky přepne na nastavení hodin.
3. Stisknutím tlačítek nahoru a dolů nastavte hodinu a stisknutím tlačítek vlevo a vpravo přejděte na nastavení minut.
4. Poté, co nastavíte aktuální čas, nasměrujte dálkový ovladač na přední část robotického vysavače a stiskněte tlačítko  pro potvrzení všech nastavení času. Pokud tak neučiníte, bude vaše nastavení neplatné.
5. Tím dokončíte nastavení času pro dálkové ovládání i robotický vysavač.



#### Plán úklidu

1. Stisknutím tlačítka  na dálkovém ovladači vstoupíte do funkce nastavení plánu, na LCD displeji bude blikat symbol pro neděli.
2. Stisknutím levého a pravého tlačítka vyberte den v týdnu a stisknutím tlačítka  jej potvrďte, pak se LCD displej automaticky přepne na nastavení hodin.
3. Stisknutím tlačítek nahoru a dolů nastavte hodinu a stisknutím tlačítek vlevo a vpravo přejděte na nastavení minut. Poté nasměrujte dálkový ovladač na přední část vysavače robota a stisknutím tlačítka  potvrďte toto nastavení plánu pro robotický vysavač.
4. Po dokončení jednoho nastavení plánu přejde dálkový ovladač automaticky na další nastavení plánu. Pokud nechcete pokračovat v nastavování, stiskněte tlačítko  pro ukončení nebo počkejte 10 s, než se nastavení ukončí automaticky.
5. Tím dokončíte nastavení času pro dálkové ovládání i robotický vysavač.

#### Zrušení plánu úklidu

1. Stiskněte tlačítko  na dálkovém ovladači, na LCD displeji bude blikat symbol pro neděli a zobrazí se symboly pro dny v týdnu, které jste naplánovali.
2. Stisknutím levého a pravého tlačítka vyberte den v týdnu, který jste naplánovali, a dlouhým stisknutím tlačítka  na 3 s tento plán zrušte. Můžete také vybrat další naplánovaný den, který chcete zrušit, nebo stiskněte tlačítko  pro ukončení nebo počkejte 10 s, než se nastavení ukončí automaticky.

#### STERILIZAČNÍ REŽIM

1. Stiskněte tlačítko  na dálkovém ovladači pro zapnutí sterilizačního režimu. Pro vypnutí sterilizačního režimu znovu stiskněte tlačítko .
2. Robot při sterilizačním režimu zapne UV světlo a sníží svoji rychlost na polovinu pro důkladnější úklid. Rychlost otáček hlavního kartáče a bočních kartáčů se také sníží.
3. Robot nejdříve projede oblast podél stěn, poté začne postupně sterilizovat vnitřek oblasti.

#### KAŽDODENNÍ ÚDRŽBA

##### Hlavní kartáč (pravidelně čistěte)

1. Otočte přístroj a stiskněte západku na krytu hlavního kartáče, abyste jej mohli vytáhnout.
2. Odstraňte prach z vnitřního prostoru a z vnitřku hlavního kartáče pomocí malého kartáčku a hlavní kartáč očistěte.
3. Znovu sestavte hlavní kartáč a pevně zatlačte na kryt, aby západka zaklapla na místo.

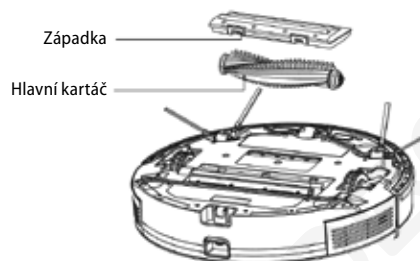

##### Boční kartáček (pravidelně čistěte)

1. Otočte přístroj a vytáhněte boční kartáček směrem nahoru.
2. Odstraňte vlasy a nečistoty a boční kartáček namontujte zpět.
3. Ujistěte se, že levý boční kartáček (L) a pravý boční kartáček (R) odpovídají symbolům L a R na spodním krytu. Zatlačením na boční kartáčky L a R je znovu nainstalujete.

**Poznámka:** Boční kartáčky vyměňte každých 3 až 6 měsíců, abyste zajistili jejich čistící účinek.

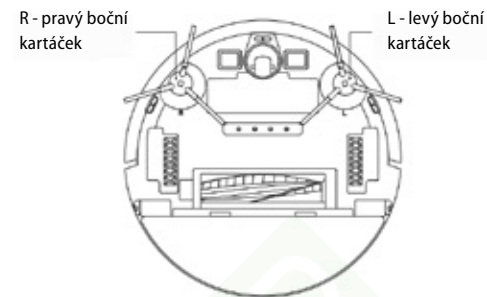

##### Nádobka na prach a mřížka filtru (pravidelně čistěte)

1. Stiskněte tlačítko a nádobku na prach vytáhněte směrem dozadu.
2. Nádobku na prach otevřete a vyčistěte.

##### Čištění mřížky filtru (pravidelně čistěte)

1. Po dlouhodobém používání vyjměte mřížku filtru, pěnový filtr a HEPA filtr.
2. Vyčistěte vyjmutou mřížku filtru. Pěnový filtr a HEPA filtr opláchněte pod vodou.
3. Jednotlivé díly utřete a nechte volně uschnout.
4. Po oschnutí je postupně nainstalujte ve správném pořadí mřížka - pěnový filtr - HEPA filtr.

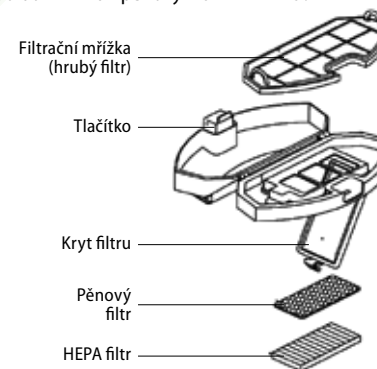

##### Poznámka:

- Mřížku filtru opláchněte čistou vodou a nepřidávejte žádný čistící prostředek.
- Nečistěte mřížku filtru štětcem či prsty.
- Mřížku filtru nechte oschnout na vzduchu po dobu nejméně 24 hodin.
- Mřížku filtru vyměňte každých 3 až 6 měsíců.

#### Čištění filtru (pravidelně čistěte)

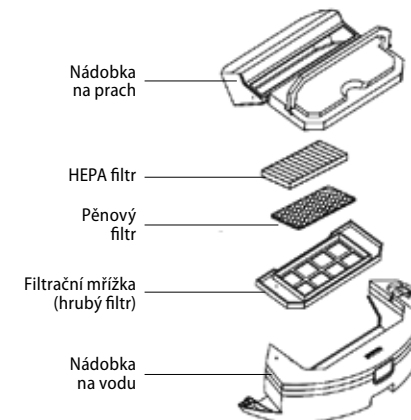

Elektricky ovládaný zásobník na vodu

##### Modul pro vytírání (čistěte po každém použití)

1. Nejdříve vytáhněte nádobku na prach a poté ze zásobníku na vodu vylijte vodu.
2. Odstraňte a vyčistěte textilii.
3. Vysušte zásobník na vodu.

##### Senzory (pravidelně čistěte)

- Senzory vyčistěte měkkou textilii následujícím způsobem:
1. Očistěte senzory podél stěny vpravo.
  2. Tři senzory proti pádu ve spodní části přístroje.
  3. Infračervené antikorizní čidlo v přední části přístroje.
  4. Chráníč před úrazem elektrickým proudem a kontakty pro dokovací stanici ve spodní části přístroje (během čištění přístroj vypněte).
  5. Oblast pro přenos signálu dokovací stanice.

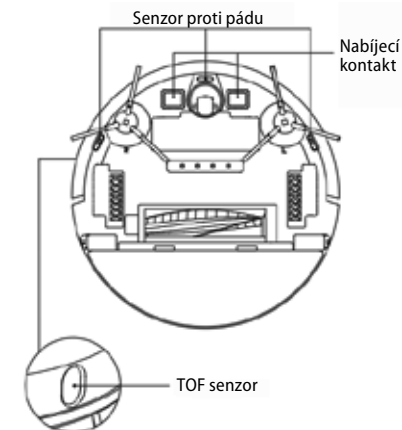

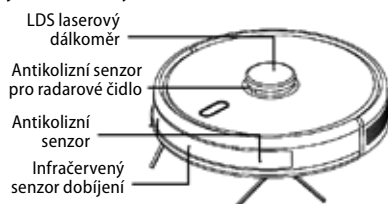
**Senzory (čistěte každý měsíc)****Akumulátor**

- Přístroj je vybaven vysoce výkonnými lithium-iontovými akumulátory. Chcete-li zachovat výkon akumulátoru, udržujte při každodenním používání přístroj nabitý.
- Pokud je přístroj dlouhou dobu nepoužívaný, vypněte jej a řádně uložte. Nabijte jej alespoň každé 3 měsíce, abyste předešli poškození akumulátorů v důsledku nadměrného vybití.

**Aktualizace firmwaru**

Firmware aktualizujte pomocí mobilní aplikace. Pokud je zjištěn nový firmware, proveďte aktualizaci podle výzvy. Při aktualizaci firmwaru by měla být úroveň akumulátoru  $\geq 50\%$  a přístroj musí být umístěn v dokovací stanici.

**BĚŽNÉ PROBLÉMY**

Problém	Řešení
Robot nelze spustit	<ul style="list-style-type: none"> <li>• V případě nízkého stavu akumulátoru umístěte robota do dokovací stanice a vyrovnejte podle kontaktů desky, přístroj se automaticky spustí (pokud je robot zcela vypnutý, může se po chvíli nabíjení automaticky spustit).</li> <li>• Nepoužívejte přístroj, pokud je teplota prostředí nižší než <math>0\text{ }^{\circ}\text{C}</math> nebo vyšší než <math>50\text{ }^{\circ}\text{C}</math>. Používejte jej při teplotě <math>0\text{--}40\text{ }^{\circ}\text{C}</math>.</li> </ul>
Robot není možné nabít	<ul style="list-style-type: none"> <li>• Přesuňte robota mimo stanici, zkontrolujte, zda se rozsvítí kontrolka dokovací stanice a zkontrolujte, zda jsou oba konce napájecího adaptéru dokovací stanice správně připojeny.</li> <li>• V případě špatného kontaktu vyčistěte kontaktní plošky dokovací stanice a nabíjecí kontakty na robotu nebo otočte boční kartáček na stranu.</li> </ul>
Robot není možné dobít	Robot je příliš daleko od dokovací stanice, umístěte jej do blízkosti dokovací stanice a zkuste to znovu.
Abnormální chování	Vypněte robota a restartujte jej.
Při použití se ozývá neobvyklý hluk	Hlavní kartáč, boční kartáček nebo kolečko mohou být obaleny cizími předměty, vypněte robota a cizí předměty odstraňte.
Snižuje se schopnost čištění nebo z přístroje vypadává prach	<ul style="list-style-type: none"> <li>• Nádobka na prach je plná. Vyčistěte ji.</li> <li>• Mřížka filtru je zanesená. Vyčistěte ji nebo vyměňte.</li> <li>• Hlavní kartáč je obalen cizími předměty, vyčistěte jej.</li> </ul>
WiFi nelze připojit	<ul style="list-style-type: none"> <li>• Je špatný signál WiFi. Zkontrolujte, zda je k dispozici správné pokrytí signálem WiFi.</li> <li>• WiFi je připojeno neobvyklým způsobem. Resetujte WiFi, stáhněte si nejnovější aplikaci a zkuste se znovu připojit.</li> <li>• Heslo je zadáno nesprávně.</li> <li>• Je k dispozici router pro frekvenční pásmo 5 GHz, robotický vysavač je vybaven pouze pro frekvenční pásmo 2,4 GHz.</li> </ul>
Plánovaný úklid neproběhl	V případě nízké úrovně nabití akumulátoru lze plánovaný úklid zahájit pouze tehdy, je-li úroveň nabití akumulátoru nejméně 30 %.

Spotřebovává robot energii, pokud je vždy umístěn na dokovací stanici?	Robot spotřebovává malé množství energie, pokud je trvale umístěn v dokovací stanici, a to umožňuje nejlepší výkon akumulátoru.
Je třeba robota napoprvé nabíjet třikrát po dobu 16 hodin?	Lithiový akumulátor lze použít ihned po nabití a nemá paměťový efekt.

**ŘEŠENÍ PROBLÉMŮ**

Zvukové hlášení	Řešení
Error 1: Oh dear! I cannot find the dust collector	Úklid byl spuštěn po vyjmutí nádobky na prach.
Error 2: Please check if the radar on top has been covered or blocked	Horní senzor je zakrytý nebo je umístěn v otevřeném prostoru (v oblasti $6 \times 6\text{ m}^2$ není žádná překážka).
Error 3: Please place me in a new location and try again	Seberte robota nebo jej zvedněte do vzduchu.
Error 4: Please scrub the cliff sensor, and restart me from a new location	Senzor proti pádu je zakrytý nebo je umístěn ve výšce.
Error 5: Please scrub the front sensor, and restart me from a new location	Infračervený antikolizní senzor je znečištěný nebo zakrytý.
Error 6: Please scrub the right-hand sensor, and restart me from a new location	Senzor stěny je znečištěný nebo zakrytý.
Error 7: Please scrub the radar housing on top, and restart me from a new location	Radarový antikolizní senzor je znečištěný nebo zakrytý.
Error 8: Please check if the bumper has been blocked in some way	Senzor hran nebo antikolizní senzor je zaseknutý.
Error 9: Master, please clean the dust container and filter	Nádobka na prach je plná nebo je potřeba vyměnit mřížku filtru.
Error 10: Dust container has been removed, please clean the container and filter	Po signalizaci poruchy 9 uživatel vyjmul nádobku na prach a tím se spustí porucha 10.
Error 11: I'm stuck, please help me!	Robot se někde zasekl.
Error 12: Please place me correctly!	Robot je nakloněn.
Error 13: Please check if my wheels have become blocked somewhere	Hnací kolečko je zaseknuté nebo zamotané.
Error 14: Please check if the main brush has become stuck	Hlavní kartáč je zamotaný nebo zaseknutý.
Error 15: Please check if the side brushes have become stuck	Boční kartáček je zamotaný nebo zaseknutý.
Error 16: What's going on? Where is the docking station?	Dokovací stanice nebyla nalezena nebo není zapojena.
Error 17: Oh dear! Program error, please restart me	Abnormální stav způsobený neznámým selháním, restartujte robota.
Error 18: Error encountered initiating shutdown	Robot upozorní uživatele a automaticky se vypne nebo se dobije.

Error 19: Low battery, please recharge	Když je úroveň nabití akumulátoru příliš nízká, robot není na dokovací stanici a spustí se úklid (úroveň nabití akumulátoru je nižší než 10 %).
Error 20: To shut me down, please place me away from the docking station	Při nabíjení na dokovací stanici byl robot vypnut.

## BEZDRÁTOVÉ SPOJENÍ A KOMPATIBILITA

- Společnost Jindřich Valenta - CONCEPT nemůže být žádným způsobem zodpovědná za jakékoliv náhodné, nepřímé nebo následné škody, ani za ztráty dat či ztráty způsobené únikem informací během komunikace prostřednictvím bezdrátových technologií.
- Úspěšnou bezdrátovou komunikaci nelze 100% zaručit u všech Smart zařízení a Wifi sítí (routerů). Vzhledem k rozmanitosti přístrojů na trhu mohou nastat případy, kdy charakter či specifikace daného Smart zařízení či Wifi sítě (routeru) znemožňuje připojení, případně je nějakým způsobem narušeno. Úspěšnost bezdrátové komunikace prostřednictvím Wifi sítě dále také ovlivňuje řada faktorů včetně hardwarové a softwarové konfigurace. Spojení mezi robotem a vaší Wifi sítí může být také negativně ovlivněno okolními Wifi sítěmi, které mohou být naladěny na stejný kanál a tím narušovat spojení (např. na sídlištích, v bytových domech atp.). Tyto skutečnosti nejsou důvodem k reklamaci spotřebiče.
- Aplikace je vlastněna a provozována třetím subjektem (dále jen „Subjekt“) odlišným od společnosti Jindřich Valenta - CONCEPT (dále jen „Prodejce“). Subjektu nejsou ze strany Prodejce předávány žádné osobní údaje. Při registraci do aplikace předává zákazník osobní údaje přímo Subjektu, který se stává správcem osobních údajů. Aplikace a s tím spojená ochrana osobních údajů se řídí pravidly Subjektu.

### Kompatibilita:

Operační systém smart zařízení	- Android 5.0 a vyšší - IOS 9.0 a vyšší
Wifi síť	- 2,4 GHz - zabezpečení WPA1 a WPA2 (doporučeno WPA2)

**UPOZORNĚNÍ:** Zařízení nelze provozovat na Wifi sítích zabezpečených protokolem IEEE 802.1X (zpravidla firemní Wifi sítě).

## OVLÁDÁNÍ POMOCÍ APLIKACE

Dříve než bude možné ovládat zařízení přes aplikaci, je nutné spojit ho s vaším telefonem a umožnit mu přístup do vaší Wifi sítě.

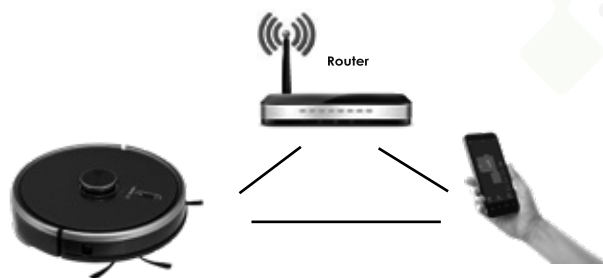

Doporučená vzdálenost při nastavení: méně než 4 metry

Ujistěte se, že robotický vysavač, router a váš mobilní telefon jsou blízko sebe, tak aby mohlo proběhnout bezproblémové spárování.

## Stažení a instalace aplikace

- Stáhněte si zdarma do svého Smart zařízení aplikaci „Concept Robot“. Tu naleznete v databázi aplikací Apple Store či Google Play (obr. 1).
- Otevřete aplikaci „Concept Robot“ ve vašem smart zařízení. Dle instrukcí si vytvořte účet. Pro registraci účtu lze použít email. Aplikace po vás může vyžadovat (v závislosti na modelu smart zařízení a operačním systému) povolení různých přístupů (např. přístup k úložišti, poloze zařízení apod.). Pro správnou funkci je nutné tyto přístupy povolit. V opačném případě můžete zamezit správné funkci aplikace nebo znemožnění spárování (obr. 2).
- Přihlaste se do aplikace po svém vytvořeném účtem (obr. 3).



obr. 1



obr. 2



obr. 3



obr. 4



obr. 5

## Pokyny pro spárování zařízení

Pozn. Párování vysavače provádějte s nabitým akumulátorem, nebo přímo s vysavačem umístěným v nabíjecí stanici.

- Na začátku párování je potřeba, abyste byli připojeni k vaší Wifi síti.
- Poté v aplikaci stiskněte + (obr. 4) pro přidání nového zařízení.
- Před zahájením připojení se ujistěte, že je zařízení v pohotovostním režimu. Po dobu nejméně 3 sekund současně stiskněte obě tlačítka (obr. 5), dokud robot nezačne blikat a nezazní zvuková hláška „WiFi lost, please follow the App instruction for reconnection“. Zkontrolujte, zda je telefon připojen ke stejné síti WiFi, ke které chcete připojit robota.
- V tuto chvíli začne vysavač vysílat vlastní signál. Smart zařízení mějte v blízkosti vysavače a vyčkejte zobrazení nalezeného vysavače na displeji. Klikněte na „Next“ (obr. 6).
- Vyberte Wifi síť, a zadejte heslo (stejná Wifi síť, ke které máte připojené vaše smart zařízení).
- Nyní se v seznamu viditelných Wifi sítí vašeho smart zařízení objeví název sítě (hotspotu), který vysílá vysavač. Vyberte "Robot..." a připojte se k němu (obr. 7). V tuto chvíli vás může smart zařízení upozornit na možnost nedostupnosti internetu, toto však ignorujte. Poté klikněte na "<" (vlevo nahoře) pro navrácení do aplikace a vyčkejte na připojení (obr. 8 a 9). U novějších zařízení proběhne připojení k hotspotu vysavače automaticky.
- Jakmile je zařízení připojeno, objeví se hlavní obrazovka, kde se zobrazí stav zařízení (obr. 10). Nyní můžete vysavač ovládat i na dálku (např. z práce). Pro tuto funkci však musíte mít neustále aktivovanou Wifi síť, na které je vysavač spárován.



obr. 6



obr. 7



obr. 8



obr. 9



obr. 10



**Upozornění při potížích s párováním**

- Ověřte správnost zadaného hesla vaší WiFi sítě.
- Zařízení podporuje pouze WiFi sítě 2,4 GHz.
- Router je zahlcen připojením mnoha jiných zařízení (zejména na sídlištích nebo velké koncentrace připojených Smart zařízení). Pro stabilní provoz je nutné, aby Wifi signál dosahoval do míst zamýšleného používání vysavače a byl zároveň dostatečně silný.
  - restartujte vysavač i smart zařízení a proces zopakujte;
  - pokud je to možné, vyzkoušejte i restart samotného Wifi routeru;
- Obsahuje-li vaše smart zařízení systém Android 6.0 a vyšší, je nutné mít zapnutou funkci zjišťování polohy.
- Jakmile vysavač spárujete s vaším smart zařízením prostřednictvím aplikace „Concept Robot“, tak nepohybujte s dokovací stanicí a ani ji nepřemísťujte. Vysavač používá nabíjecí stanici jako orientační bod v mapě.
- Přemístěním dokovací stanice riskujete ztrátu vygenerované mapy včetně zvolených zón úklidu a zakázaných zón! Vysavač si vytvoří novou mapu, kterou přepíše mapu původní.

**SERVIS**

Údržbu rozsáhlejšího charakteru nebo opravu, která vyžaduje zásah do vnitřních částí výrobku, musí provést kvalifikovaný odborník nebo servis.

**OCHRANA ŽIVOTNÍHO PROSTŘEDÍ**

- Preferujte recyklaci obalových materiálů a starých spotřebičů.
- Krabice od spotřebiče může být dána do sběru tříděného odpadu.
- Plastové sáčky z polyethylénu (PE) odevzdejte do sběrného materiálu k recyklaci.

**Recyklace spotřebiče na konci jeho životnosti:**

Tento spotřebič je označen v souladu s Evropskou směrnicí 2012/19/EU o elektrickém odpadu a elektrických zařízeních (WEEE). Symbol na výrobku nebo jeho balení udává, že tento výrobek nepatří do domácího odpadu. Je nutné odvést ho do sběrného místa pro recyklaci elektrického a elektronického zařízení. Zajištěním správné likvidace tohoto výrobku pomůžete zabránit negativním důsledkům pro životní prostředí a lidské zdraví, které by jinak byly způsobeny nevhodnou likvidací tohoto výrobku. Likvidace musí být provedena v souladu s předpisy pro nakládání s odpady. Podrobnější informace o recyklaci tohoto výrobku zjistíte u příslušného místního úřadu, služby pro likvidaci domovního odpadu nebo v obchodě, kde jste výrobek zakoupili.



Tento výrobek splňuje veškeré základní požadavky směrnic EU, které se na něj vztahují.

Změny v textu, designu a technických specifikacích se mohou měnit bez předchozího upozornění a vyhrazujeme si právo na jejich změnu.

**POĎAKOVANIE**

Ďakujeme vám, že ste sa rozhodli kúpiť si výrobok značky Concept a prajeme vám, aby ste boli s naším výrobkom spokojní po celý čas jeho používania.

Pred prvým použitím si prosím pozorne preštudujte celý návod na obsluhu a dobre ho odložte. Zabezpečte, aby všetci, ktorí budú tento výrobok používať, boli oboznámení s týmto návodom.

Technické parametre	
Príkon	50 W
Napätie akumulátora	14,52 V
Napätie nabíjacieho adaptéra	AC 220-240 V - 50/60 Hz
Hlučnosť	60-70 dB
Batéria	5200 mAh, Li-Ion
Doba používania	250 min.
Doba úplného nabitia	4-5 hodín
Frekvenčný rozsah	2,4-2,4835 GHz
Výkon vysielača (max.)	18,5 dBm

**DÔLEŽITÉ**

**Pred pripojením do elektrickej siete zaistite vizuálnu kontrolou, či je jednotka neporušená a či počas prepravy nedošlo k žiadnemu poškodeniu.**

**DÔLEŽITÉ BEZPEČNOSTNÉ UPOZORNENIA**

- Nepoužívajte spotrebič inak, než je uvedené v tomto návode.
- Pred prvým použitím odstráňte zo spotrebiča všetky obaly a marketingové materiály.
- Pred použitím odstráňte z podlahy všetky veci, ktoré by mohli narušiť účinné a bezproblémové vysávanie (káble, papiere, oblečenie, obrusy a záclony dotýkajúce sa podlahy).
- Používajte iba originálne príslušenstvo a náhradné diely, určené pre tento model.
- Nesadajte si na vysávač, ani naň nepokladajte predmety.
- Spotrebič by sa mal používať iba v domácnosti pri teplote od 0 °C do 40 °C.
- Pred použitím sa ubezpečte, že prachový zásobník a mopovacia tkanina sú správne nasadené.
- Do blízkosti hlavnej kefy nevkładajte vlasy, oblečenie, prsty ani iné časti tela. Hlavnú kefu a saciu časť vysávača udržiavajte v čistote, odstraňujte vlasy a prach, ktoré môžu znížiť sacie vlastnosti vysávača a kvalitu vysávania.
- Prístroj nepoužívajte na mokrej ani vlhkej podlahe.
- Nevysávajte tekutiny, horiace cigarety, črepy a ostré predmety, zápalky a iné horľavé látky, väčšie kusy papiera, plastové vrecúška ani iné predmety, ktoré by mohli poškodiť vysávač.
- Pri vysávaní nedovoľte vysávaču prejsť cez voľne položené káble.
- Pri údržbe a čistení spotrebiča prepnite vypínač do pozície vypnuté.

- Priame slnečné svetlo môže spôsobiť zníženú citlivosť infračervených snímačov vysávača, zabráňte priamemu slnečnému svitu.
- Koberec treba pri vytieraní zaistiť tak, aby naň robot pri vysávaní nezašiel. Ak je na vysávači inštalovaná mopovacia tkanina so zásobníkom na vodu, mohlo by dôjsť k prerušeniu vysávania, prípadne nežiaducemu premočeniu koberca.
- Spotrebič nepokladajte na miesta, z ktorých by mohol ľahko spadnúť na zem (stôl, stolička).
- Pred nabíjaním spotrebiča sa ubezpečte, že je správne zapojená nabíjacia stanica.
- Pri extrémnych teplotných podmienkach alebo nevhodnom používaní môže dôjsť k úniku tekutiny z batérie. Ak sa tekutina dostane na pokožku, ihneď ju zmyte tečúcou vodou. V prípade zasiahnutia očí ich okamžite aspoň 10 minút vyplachujte tečúcou vodou. Vyhladajte lekársku pomoc.
- Keď budete chcieť výrobok zlikvidovať, najprv odpojte batériu od spotrebiča.
- Ak spotrebič prepravujete alebo ho nebudete používať dlhý čas, vypínač prepnite do pozície vypnuté. Predĺžite tak životnosť batérie.
- Overte, či pripájané napätie zodpovedá hodnotám na typovom štítku prístroja. Spotrebič nezapájajte do rozbočovacích zásuviek a predlžovacích prívodov.
- Pri odpájaní prístroja zo zásuvky elektrického napätia nikdy neťahajte za prívodný kábel, ale uchopte zástrčku a ťahom prístroj odpojte.
- Nedovoľte, aby sa prístroj používal ako hračka.
- Na čistenie prístroja nepoužívajte hrubé ani agresívne chemické látky.
- Spotrebič sa odporúča len na použitie v domácnosti, nie je určený na komerčné použitie.
- Prívodný kábel ani zástrčku neponárajte do vody ani do inej kvapaliny.
- Spotrebič neopravujte sami. Obráťte sa na autorizovaný servis a predchádzajte zraneniam pri neodbornej manipulácii.
- Tento spotrebič môžu používať deti od 8 rokov veku a osoby so zníženými fyzickými či mentálnymi schopnosťami alebo nedostatkom skúseností a znalostí, ak majú nad sebou dozor alebo boli poučené o používaní spotrebiča bezpečným spôsobom a rozumejú prípadnému nebezpečenstvu. Čistenie a užívateľskú údržbu nesmú robiť deti, ak nedosiahli 8 rokov a nie sú pod dozorom. Deti do 8 rokov veku sa nesmú zdržiavať v dosahu spotrebiča ani jeho prívodu. Deti sa so spotrebičom nesmú hrať.
- Deťom do 3 rokov sa musí zabrániť v prístupe k spotrebiču, ak nie sú trvale pod dozorom.
- Nepozerajte sa priamo do zapnutej UV-lampy. Hrozí poškodenie zraku.
- Výrobca a dovozca do Európskej únie nezodpovedá za škody spôsobené používaním prístroja, napr. za poranenia, oparenia, požiare, zranenia, znehodnotenie ďalších vecí a pod.

- Ak je prívodný kábel poškodený, jeho výmenu zverte odbornému servisnému stredisku, aby sa zabránilo vzniku nebezpečnej situácie. Spotrebič s poškodeným prívodným káblom je zakázané používať.
- Robotický vysávač sa musí používať iba s originálnym sieťovým adaptérom, ktorý sa s dodáva spolu s ním. Aby ste sa vyvarovali vzniku nebezpečnej situácie, nikdy nepoužívajte iný typ adaptéra.

**Ak nedodržíte pokyny výrobcu, prípadná oprava sa neuzná ako záručná.**

**Pozorne skontrolujte, či ste vybalili všetko dodávané príslušenstvo, odporúčame vám nechať si počas záručnej lehoty originálnu papierovú škatuľu, užívateľský manuál a baliaci materiál**

### POPIS VÝROBKU

- |                                 |   |
|---------------------------------|---|
| 1 Antikolízny senzor            | 8 UV lampa                                |
| 2 Infračervený senzor dobíjania | 9 Hnacie koliesko                         |
| 3 Senzor proti pádu             | 10 Hlavná kefa                            |
| 4 Nabíjací kontakt              | 11 Západka krytu hlavnej kefy             |
| 5 Univerzálne koliesko          | 12 Antikolízny senzor pre radarový senzor |
| 6 Bočná kefa                    | 13 LDS laserový diaľkomer                 |
| 7 Kryt akumulátora              |   |

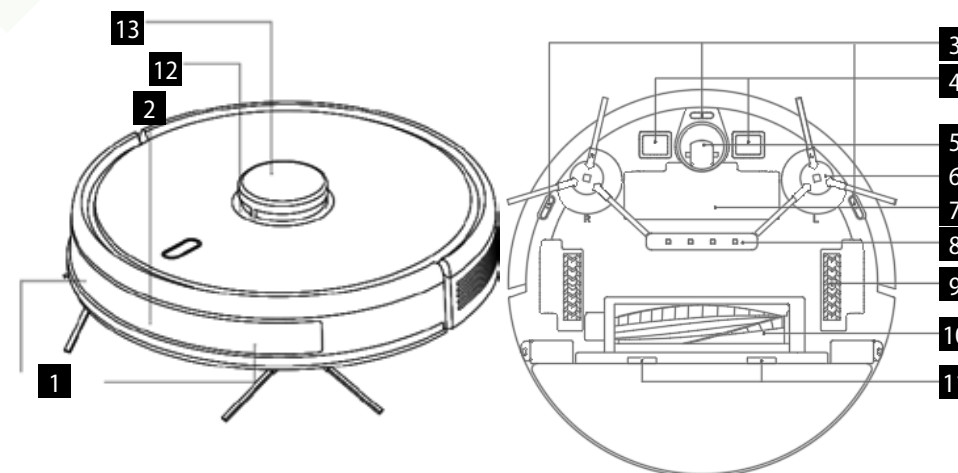

- 1 Kryt sitka filtra
- 2 Tlačidlo nádoby na prach
- 3 Senzor stien
- 4 Tlačidlo na resetovanie systému
- 5 Prípojka na upgradovanie systému  
(táto prípojka je určená iba na použitie odborníkom)

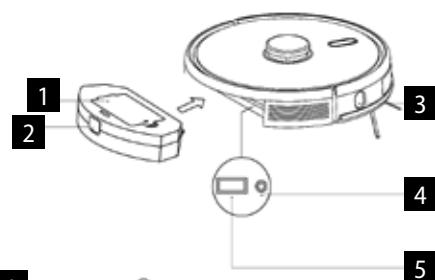

#### Dokovacia stanica

- 1 Kontrolka napájania
- 2 Oblasť vysielania signálu
- 3 Nabíjacie kontakty základne
- 4 Záchytná drážka
- 5 Krycia doska
- 6 Priechod pre kábel
- 7 Zásuvka napájacieho adaptéra
- 8 Navijací kolík

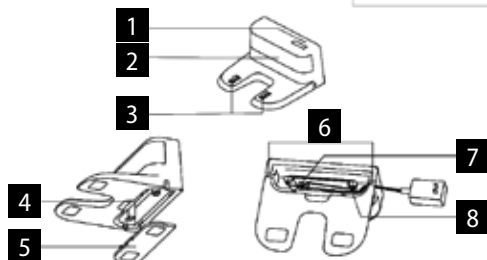

#### Zoznam súčastí

- 1 Nabíjacia stanica 1x
- 2 Diaľkové ovládanie 1x
- 3 Textília na vytieranie 2x
- 4 HEPA filter + penový filter 3x
- 5 Adaptér 1x
- 6 Čistiaca kefka 1x
- 7 Ľavá a pravá kefka 2x
- 8 HARDFLOOR kefa 1x
- 9 CARPET kefa 1x
- 10 Elektricky ovládaný zásobník na vodu 1x
- 11 Kryt hlavnej kefy 1x, vhodný pre HARDFLOOR kefu
- 12 Kryt hlavnej kefy s ocelovým drôtom 1x (vhodný pre CARPET kefu)

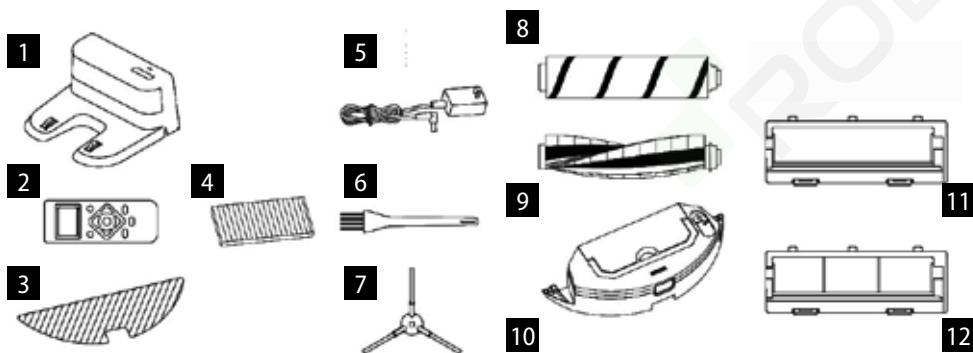

#### KĽÚČOVÉ FUNKCIE

##### Vysávanie / zapnutie a vypnutie

- Krátkym stlačením vysávanie spustíte alebo zastavíte.
- Dlhým stlačením na 3 s prístroj zapnete alebo vypnete.
- Dlhým stlačením na 15 s prístroj núteno vypnete za neobvyklých okolností.

##### Dobíjanie / lokálne vysávanie

- Krátkym stlačením spustíte nabíjanie alebo zastavenie.
- Dlhým stlačením spustíte lokálne vysávanie.

##### Kontrolka

- Biela: Normálna prevádzka alebo nabíjanie
- Červená: Abnormálny stav alebo vybitý akumulátor
- Ružová: Zariadenie nie je pripojené k sieti.

##### Reset WiFi

- Stlačte zároveň obe tlačidlá na 3 s.

#### INŠTALÁCIA

1. Pripojte napájací kábel a prebytočnú dĺžku kábla uložte do priestoru pre kábel.

2. Dokovaciu stanicu položte k stene a zapojte napájanie.

##### Poznámka:

- Zaisťte priestor veľkosti min. 0,5 m po oboch stranách dokovacej stanice a min. 1,5 m pred stanicou.
- Ak je napájací kábel napnutý zvislo k zemi, môže dôjsť k tomu, že prístroj ho vytiahne, v dôsledku čoho sa môže vypnúť dokovacia stanica.
- Kontrolka nabíjania je v normálnom stave pri zapnutí rozsvietená a pri nabití zhasnutá.

3. Dokovaciu stanicu ľubovoľne neposúvajte a nevystavujte ju priamemu slnečnému žiareniu.

**Poznámka:** Priame slnečné svetlo bude rušiť signál dokovacej stanice, preto sa prístroj nemusí do dokovacej stanice správne vrátiť.

4. Inštalácia bočnej kefy

Ubezpečte sa, že označenie ľavej bočnej kefy (L) a pravej bočnej kefy (R) zodpovedá označeniu L a R na spodnom kryte. Zatlačte bočné kefy L a R, dokým sa nezve zvuk „zaklapnutia“.

5. Uvedenie do činnosti a nabíjanie

Robot zapnete dlhým stlačením tlačidla . Ak je kontrolka napájania normálne zapnutá, robot nabije v dokovacej stanici.

**Poznámka:** Ak prístroj nejde spustiť z dôvodu slabého akumulátora, nabite ho v dokovacej stanici a prístroj sa spustí automaticky. Prístroj môže normálne pracovať, iba

ak je úroveň akumulátora  $\geq 15\%$ .

6. Pripojenie mobilnej aplikácie (tento krok môžete preskočiť)

Prečítajte si pokyny na pripojenie Wi-Fi a pripojte mobilnú aplikáciu.

7. Spustenie vysávania

Po zapnutí robota krátko stlačte tlačidlo na robote alebo vysávanie spustíte pomocou mobilnej aplikácie (pri používaní môžete prístroj zastaviť stlačením ľubovoľného tlačidla).

##### Poznámka:

- Robot určený na zametanie nemožno použiť na odstránenie tekutín.
- Ak je úroveň nabitia akumulátora nižšia ako 15 %, prístroj nemôže pracovať. V takom prípade ho nabite.
- Ak je úroveň nabitia akumulátora nižšia ako 15 %, prístroj sa automaticky vráti do nabíjacej stanice.
- Pred použitím odstráňte rôzne vodiče (vrátane napájacieho kábla dokovacej stanice) z podlahy, aby ste predišli výpadkom a poškodeniu predmetov a vodičov, ak tieto vodiče prístroj zachytí.

8. Inštalácia modulu na vytieranie

a) Inštalácia textílie na vytieranie: textíliu na vytieranie prilepte rovno ku dnu zásobníka na vodu.



Elektricky ovládaný zásobník na vodu

**Poznámka:** Textíliu na vytieranie po použití vyčistite, aby ste ju udržali v dobrom stave.

- b) Naplňte zásobník na vodu: kryt otvorte a naplňte vodou.

Pred naplnením vodou vyberte nádobu na prach pomocou rukoväte.



Elektricky ovládaný zásobník na vodu

c) Nainštalujte modul:

Do zásobníka na vodu vložte nádobu na prach a do štrbiny vložte držadlo. Potom stlačte a podržte tlačidlo uprostred zásobníka a vodorovne ho zasuňte pozdĺž zadnej časti robota. Modul je nainštalovaný na mieste, ak sa ozve zvuk "zaklapnutia" a zariadenie vydá hlasové oznámenie.

### 9. Vybratie modulu na vytieranie

Keď robot dokončí svoju prácu, stlačte západky na oboch stranách, vyberte modul na vytieranie smerom dozadu, vyprázdniť vodu zo zásobníka na vodu a vyčistite textíliu (pri čistení robotom nepohybujte ani ho neprevracajte).

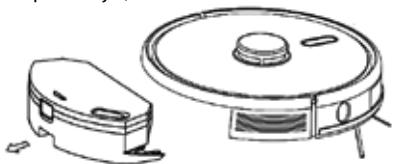

Elektricky ovládaný zásobník na vodu

### 10. Pokyny pri použití modulu na vytieranie

- Modul na vytieranie nepoužívajte, ak ho nemáte pod dohľadom.
- Z dôvodu bezpečnosti sa ubezpečte, že modul na vytieranie je vybratý pri nabíjaní a tiež, keď ho nepoužívate.
- Nepokúšajte sa vytierať koberec.
- Pre dosiahnutie lepšieho účinku vytierania by mal modul na vytieranie použiť až po trojitom zametaní alebo po vysávaní podlahy.
- Ak chcete doplniť vodu alebo vyčistiť textíliu pri činnosti prístroja, zastavte ho, vyberte a znova vložte modul na vytieranie podľa krokov 8 a 9. Nepresúvajte ani neprevracajte prístroj, aby nedošlo k chybe pri určovaní polohy alebo strate mapy.
- Funkcia vytierania je u prístroja určená na zotretie a pomáha hĺbkovému čisteniu. Nedokáže však účinne odstrániť pevne prichytené nečistoty a nahradiť tak ľudskú silu.
- Pre zlepšenie účinnosti vytierania odporúčame pred začatím vytierania namočiť textíliu na vytieranie.

## POUŽITIE

### ZAPNUTIE/VYPNUTIE

Dlho stlačte tlačidlo na 3 s, kontrolka sa rozsvieti a prístroj sa spustí.

Dlho stlačte tlačidlo na 3 s, keď je prístroj v pohotovostnom režime, kontrolka zabliká červenou a prístroj sa vypne.

POZNÁMKA: Prístroj nemožno vypnúť, keď sa práve nabíja.

### VYSÁVANIE/ZASTAVENIE

Po spustení prístroja krátko stlačte tlačidlo na prístroj alebo prístroj spustte pomocou mobilnej aplikácie (stlačením ktoréhokoľvek tlačidla ho môžete zastaviť).

Poznámka:

- Robotický vysávač nemožno použiť na odstránenie tekutín.
- Ak je úroveň nabitia akumulátora nižšia ako 15 %, prístroj nemôže pracovať. V takom prípade ho nabite.
- Ak je úroveň nabitia akumulátora nižšia ako 15 %, prístroj sa automaticky vráti do nabíjacej stanice.
- Pred použitím odstráňte z podlahy rôzne vodiče (vrátane napájacieho kábla dokovacej stanice), aby ste predišli výpadkom a poškodeniu predmetov a vodičov, ak tieto vodiče robot zachytí.

### NABÍJANIE

**Automatický režim:** Po práci sa prístroj automaticky vráti do dokovacej stanice.

**Ručný režim:** V zastavenom stave krátkym stlačením tlačidla spustíte nabíjanie alebo môžete prístroj nabíjať ovládaním pomocou mobilnej aplikácie. Kontrolka bliká, ak je prístroj nabitý.

Poznámka: Ak prístroj nenájde dokovaciu stanicu, automaticky sa vráti do pôvodnej polohy. V takom prípade vložte prístroj späť do dokovacej stanice ručne.

### KOMPLETNÉ AUTOMATICKÉ VYSÁVANIE

Keď je robot zapnutý, prehľadá a vygeneruje mapu a inteligentne si ju rozdelí na oblasti. Potom oblasti jednu po druhej riadne, účinne a dôkladne vyčistí pozdĺž steny a naplánuje cestu čistenia v oblúkoch / v tvare S. Po vyčistení sa robot automaticky vráti do nabíjacej základne.

Pri vytieraní robot začína vytierať v režime Y vytierania. Pohybuje sa totiž v tvare písmena Y. V aplikácii je možné zmeniť tento režim na normálny oblúkový režim.

**Poznámka:** Pri čistení robotom ľubovoľne a často nehýbte. Po presunutí robot umiestnite na pôvodné miesto. Keď sa znova spustí, pokúsi sa sám zaujať polohu. Po úspešnom zaujatí polohy bude sledovať naplánovanú cestu a pokračovať v práci. Ak sa zaujatie polohy nepodarí, robot zruší predošlý úlohu, vytvorí si mapu a čistenie urobí znova. Aj keď nenájde nabíjajúcu základňu.

### LOKÁLNE TURBO VYSÁVANIE

Ak miestna oblasť potrebuje dokonalejšie čistenie, užívateľ určí v aplikácii na mape oblasť veľkosti 1,5 m x 1,5 m, ktorú chce vyčistiť. Prístroj automaticky prejde do tejto oblasti a začne pracovať. Prístroj vyčistí oblasť 2x s TURBO sacou silou.

### LOKÁLNE VYSÁVANIE

Ak robot nemôžete ovládať pomocou mobilnej aplikácie, presuňte ho ručne na miesto, ktoré chcete vyčistiť. Stlačte

tlačidlo na 3 sekundy a oblasť 2x2 m robot vyčistí dvakrát so stredom vo svojej štartovacej polohe.

### ZÓNOVÉ VYSÁVANIE

Pomocou mobilnej aplikácie nastavte veľkosť a umiestnenie oblasti, ktorú chcete vyčistiť. Môžete nastaviť maximálne 10 oblastí. Robot bude čistiť v oblastiach, ktoré ste mu nastavili.

### ZAKÁZANÁ ZÓNA

Pomocou mobilnej aplikácie nastavte jednu alebo viac zakázaných oblastí. Robot nebude v týchto zakázaných oblastiach vysávať, iba v ostatných.

**Poznámka:** Do zakázanej oblasti sa robot môže dostať kvôli chybe polohovania, chybe senzorov alebo z iných dôvodov.

- Trvale uzavretá zóna môže byť zneplatnená z dôvodu veľkej zmeny polohy nabíjacej základne a nábytku. Preto sa počas vysávania snažte robotom nepohybovať ani mu iným spôsobom nezasahovať do práce.
- Trvale zakázaná oblasť bude zrušená, ak dôjde k obnoveniu mapy.

### PLÁNOVANIE VYSÁVANIA

Pevne daný čas vysávania možno nastaviť pomocou mobilnej aplikácie. Prístroj začne automaticky vysávať v stanovenom čase a po dokončení sa vráti do dokovacej stanice.

### RESET WIFI

Ak sa mobilným telefónom k prístroju nemožno pripojiť z dôvodu zmeny konfigurácie routera a hesla alebo z iných dôvodov, stlačte zároveň tlačidlo a tlačidlo na 3 s, dokým sa nezozve hlasová výzva „WiFi lost, please follow app instruction for reconnection“ (Signál WiFi stratený. Pre opätovné pripojenie postupujte podľa pokynov v aplikácii), kým sa kontrolka sa nerozsvieti modrofialovou farbou a nebude pomaly blikáť.

### TICHÝ REŽIM

Hlasové hlásenia robota a naplánované vysávania budú počas nastaveného času potlačené (neaktívne).

### CARPET TURBO

Pri detekcii koberca dôjde k automatickému nárastu sacej sily na najvyšší stupeň. **UPOZORNENIE - koberec je správne detegovaný iba s Carpet kefkou. Na vysávanie kobercov nepoužívajte Hardfloor kefu.**

### NASTAVENIE SACIEHO VÝKONU

Sací výkon môžete vypnúť alebo nastaviť na nízku, štandardnú alebo vysokú úroveň pomocou mobilnej aplikácie.

HARDFLOOR kefa sama deteguje nečistoty a zvolí vhodnú saciu silu.

Pri detekcii koberca dôjde k automatickému nárastu sacej sily na najvyšší stupeň. **UPOZORNENIE - koberec je**

správne detegovaný iba s Carpet kefkou.

### NASTAVENIE PRIETOKU VODY

Prietok vody môžete nastaviť na nízku, štandardnú alebo vysokú úroveň pomocou mobilnej aplikácie. Na diaľkovom ovládači nemožno meniť prietok vody. Prietok bude nastavený na strednú úroveň. Na nastavenie prietoku vody použijete mobilnú aplikáciu.

### UV LAMPA A STERILIZÁCIA

V aplikácii možno ovládať aj UV lampu. Z bezpečnostných dôvodov ju zapínajte iba so zásobníkom na nečistoty. S mopovacím modulom UV lampu nespúšťajte. Pri sterilizácii vysávač vypne nasávanie, zmenší rýchlosť pohybu na polovicu a zmenší rýchlosť otáčok hlavnej kefy a bočných kefy.

### Y-WASH A ŠTANDARDNÉ VYTIERANIE

Ako základné je nastavené vytieranie Y-wash. **Pri vytieraní pomocou funkcie Y-wash treba vypnúť vysávanie. Tak sa zamedzí možnému vniknutiu vody do motora vysávača.**

Pre zmenu na štandardné vytieranie sa pripojte k mobilnej aplikácii.

### POUŽITIE DIAĽKOVÉHO OVLÁDANIA

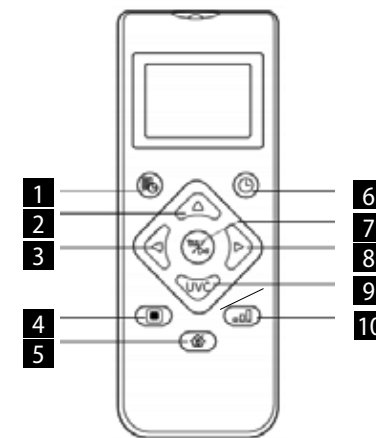

1. Plánovanie vysávania
2. Pohyb vpred
3. Otočenie vľavo
4. Lokálne TURBO vysávanie
5. Spustenie/zastavenie nabíjania
6. Automatické vysávanie/pauza
7. Vysávanie/pauza
8. Otočenie vpravo
9. Sterilizačný režim
10. Nastavenie sacieho výkonu









Poznámka: Ak chcete zaistiť, aby všetky správne nastavenia boli účinné, diaľkové ovládanie musíte nasmerovať na prednú časť robotického vysávača, a to z dostatočnej blízosti.



### Nastavenie času

1. Stlačením tlačidla  na diaľkovom ovládači vstúpite do nastavenia času, na LCD displeji bliká symbol pre nedeľu.
2. Stlačením ľavého a pravého tlačidla vyberte deň v týždni a stlačením tlačidla  ho potvrdíte, potom sa LCD displej automaticky prepne na nastavenie hodín.
3. Stlačením tlačidiel hore a dole nastavte hodinu a stlačením tlačidiel vľavo a vpravo prejdete na nastavenie minút.
4. Po nastavení aktuálneho času nasmerujte diaľkový ovládač na prednú časť robotického vysávača a stlačte tlačidlo  pre potvrdenie všetkých nastavení času. Ak tak neurobíte, vaše nastavenie bude neplatné.
5. Takto dokončíte nastavenie času pre diaľkové ovládanie aj robotický vysávač.



### Plán vysávania

1. Stlačením tlačidla  na diaľkovom ovládači vstúpite do nastavenia plánu, na LCD displeji bude blikáť symbol pre nedeľu.
2. Stlačením ľavého a pravého tlačidla vyberte deň v týždni a stlačením tlačidla  ho potvrdíte, potom sa LCD displej automaticky prepne na nastavenie hodín.
3. Stlačením tlačidiel hore a dole nastavte hodinu a stlačením tlačidiel vľavo a vpravo prejdete na nastavenie minút. Potom nasmerujte diaľkový ovládač na prednú časť vysávača robota a stlačením tlačidla  potvrdíte toto nastavenie plánu pre robotický vysávač.
4. Po dokončení jedného nastavenia plánu prejde diaľkový ovládač automaticky na ďalšie nastavenie plánu. Ak nechcete pokračovať v nastavovaní, stlačte tlačidlo  pre ukončenie alebo 10 s počkajte, než sa nastavenie ukončí automaticky.
5. Takto dokončíte nastavenie času pre diaľkové ovládanie aj robotický vysávač.

### Zrušenie plánu vysávania

1. Stlačte tlačidlo  na diaľkovom ovládači, na LCD displeji bude blikáť symbol pre nedeľu a zobrazia sa symboly pre dni v týždni, ktoré ste naplánovali.
2. Stlačením ľavého a pravého tlačidla vyberte deň v týždni, ktorý ste naplánovali, a dlhým stlačením tlačidla  na 3 s tento plán zrušte. Môžete vybrať aj ďalší naplánovaný deň, ktorý chcete zrušiť, alebo stlačte tlačidlo  pre ukončenie, alebo počkajte 10 s, než sa nastavenie ukončí automaticky.

### STERILIZAČNÝ REŽIM

1. Stlačte tlačidlo  na diaľkovom ovládači pre zapnutie sterilizačného režimu. Pre vypnutie sterilizačného režimu znova stlačte tlačidlo .
2. Robot pri sterilizačnom režime zapne UV svetlo a zníži rýchlosť na polovicu pre dôkladnejšie vysávanie. Rýchlosť otáčok hlavnej kefy a bočných kief sa tiež zníži.
3. Robot najprv prejde oblasť pozdĺž stien, potom začne postupne sterilizovať vnútro oblastí.

### KAŽDODENNÁ ÚDRŽBA

#### Hlavná kefa (pravidelne čistite)

1. Prístroj otočte a stlačte západku na kryte hlavnej kefy, aby ste kefu mohli vytiahnuť.
2. Odstráňte prach z vnútorného priestoru a zvnútra hlavnej kefy pomocou malej kefy a očistite hlavnú kefu.
3. Znova zložte hlavnú kefu a pevne zatlačte na kryt, aby západka zaklapla na miesto.

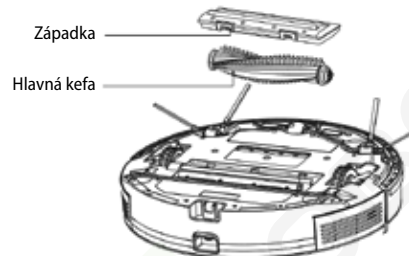

#### Bočná kefa (pravidelne čistite)

1. Prístroj otočte a bočnú kefku vytiahnite smerom nahor.
  2. Odstráňte vlasy a nečistoty a bočnú kefku namontujte späť.
  3. Ubezpečte sa, že ľavá bočná kefka (L) a pravá bočná kefka (R) zodpovedajú symbolom L a R na spodnom kryte. Zatlačením na bočné kefy L a R ich znova nainštalujte.
- Poznámka: Bočné kefy meňte každých 3 až 6 mesiacov, aby sa zaistil ich čistiaci účinok.

R - pravá bočná kefka

L - ľavá bočná kefka

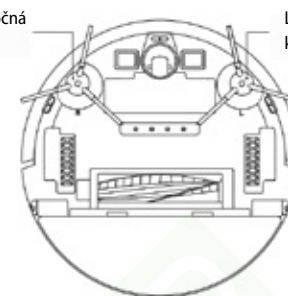

#### Nádobu na prach a mriežku filtra (pravidelne čistite)

1. Stlačte tlačidlo a nádobu na prach vytiahnite smerom dozadu.
2. Nádobu na prach otvorte a vyčistite.

#### Čistenie mriežky filtra (pravidelne čistite)

1. Po dlhodobom používaní vyberte mriežku filtra, penový filter a HEPA filter.
2. Vyčistite vybratú mriežku filtra. Penový filter a HEPA filter opláchnite pod vodou.
3. Jednotlivé diely utrite a nechajte voľne uschnúť.
4. Po oschnutí ich postupne nainštalujte v správnom poradí: mriežka - penový filter - HEPA filter.

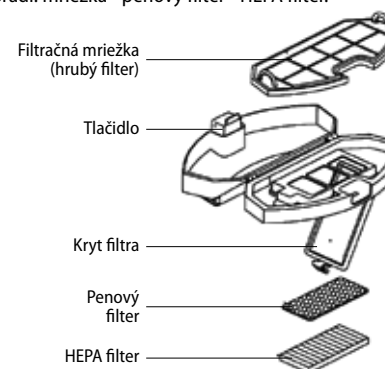

#### Poznámka:

- Mriežku filtra opláchnite čistou vodou, nepridávajte žiadny čistiaci prostriedok.
- Mriežku filtra nečistite štetcom ani prstami.
- Mriežku filtra nechajte oschnúť na vzduchu aspoň 24 hodín.
- Mriežku filtra meňte každých 3 až 6 mesiacov.

### Čistenie filtra (pravidelne čistite)

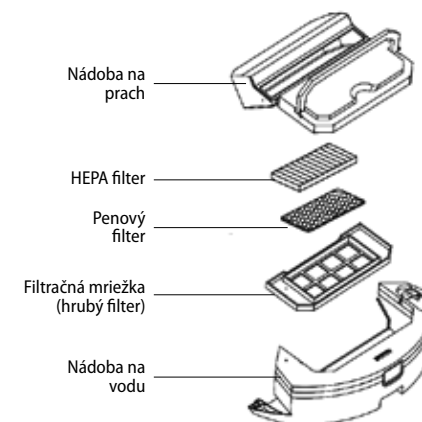

Elektricky ovládaný zásobník na vodu

#### Modul na vytieranie (čistite po každom použití)

1. Najprv vytiahnite nádobu na prach a potom zo zásobníka na vodu vylejte vodu.
2. Vyberte a vyčistite textíliu.
3. Vysušte zásobník na vodu.

#### Senzory (pravidelne čistite)

Senzory čistite mäkkou textíliou nasledujúcim spôsobom:

1. Vyčistite senzory pozdĺž steny vpravo.
2. Tri senzory proti pádu v spodnej časti prístroja.
3. Infračervený antikolízny senzor v prednej časti prístroja.
4. Chránič pred úrazom elektrickým prúdom a kontakty pre dokovaciu stanicu v spodnej časti prístroja (pri čistení prístroj vypnite).
5. Oblasť na prenos signálu dokovacej stanice.

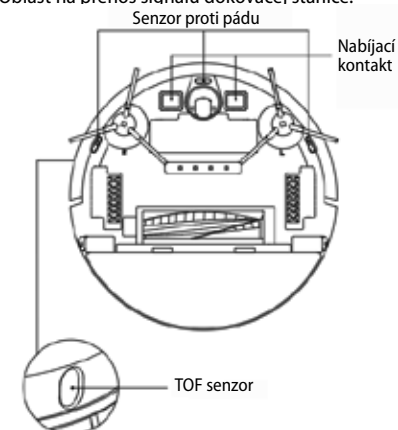

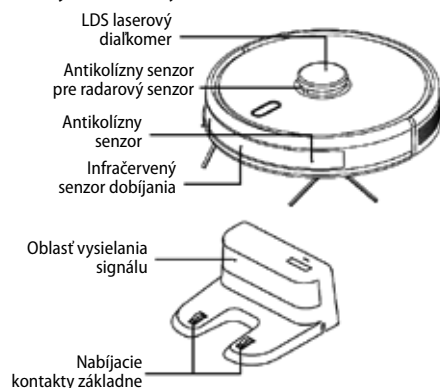

**Senzory** (čistite každý mesiac)**Akumulátor**

- Prístroj je vybavený vysokovýkonnými lítiovo-iónovými akumulátormi. Ak chcete zachovať výkon akumulátora, pri každodennom používaní udržiavajte prístroj nabitý.
- Ak sa prístroj dlhší čas nepoužíva, vypnite ho a riadne uložte. Nabite ho aspoň každé 3 mesiace, aby ste predišli poškodeniu akumulátora v dôsledku nadmerného vybitia.

**Aktualizácia firmware**

Firmware aktualizujte pomocou mobilnej aplikácie. Ak sa zistí nový firmware, urobte aktualizáciu podľa výzvy. Pri aktualizácii firmware by mala byť úroveň akumulátora  $\geq 50\%$  a prístroj musí byť umiestnený v dokovacej stanici.

**BEŽNÉ PROBLÉMY**

Problém	Riešenie
Robot nejde spustiť	<ul style="list-style-type: none"> <li>• V prípade nízkeho stavu akumulátora umiestnite robot do dokovacej stanice a vyrovnajte podľa kontaktov dosky, prístroj sa automaticky spustí (ak je robot úplne vypnutý, môže sa po chvíli nabíjania automaticky spustiť).</li> <li>• Nepoužívajte prístroj, ak je teplota prostredia nižšia ako <math>0\text{ }^{\circ}\text{C}</math> alebo vyššia ako <math>50\text{ }^{\circ}\text{C}</math>. Používajte ho pri teplote <math>0</math> až <math>40\text{ }^{\circ}\text{C}</math>.</li> </ul>
Robot nejde nabiť	<ul style="list-style-type: none"> <li>• Robot presuňte mimo stanicu, skontrolujte, či sa rozsvieti kontrolka dokovacej stanice a či sú oba konce napájacieho adaptéru dokovacej stanice správne pripojené.</li> <li>• V prípade zlého kontaktu vyčistite kontaktné plošky dokovacej stanice a nabíjacie kontakty na robote alebo otočte bočnú kefku nabok.</li> </ul>
Robot nie je možné dobiť	Robot je príliš ďaleko od dokovacej stanice, umiestnite ho do blízkosti dokovacej stanice a skúste to znova.
Abnormálne správanie	Robot vypnite a reštartujte.
Pri použití sa ozýva neobvyklý hluk	Hlavná kefa, bočná kefka alebo koliesko môžu byť obalené cudzími predmetmi, robot vypnite a cudzie predmety odstráňte.
Znižuje sa schopnosť čistenia, alebo z prístroja vypadáva prach	<ul style="list-style-type: none"> <li>• Nádobu na prach je plná. Vyčistite ju.</li> <li>• Mriežka filtra je zanesená. Vyčistite ju alebo vymeňte.</li> <li>• Hlavná kefa je obalená cudzími predmetmi, vyčistite ju.</li> </ul>
WiFi nemožno pripojiť	<ul style="list-style-type: none"> <li>• Je zlý signál WiFi. Skontrolujte, či je k dispozícii dobré pokrytie signálom WiFi.</li> <li>• WiFi je pripojené neobvyklým spôsobom. Reštartujte WiFi, stiahnite si najnovšiu aplikáciu a skúste sa znova pripojiť.</li> <li>• Heslo je zadané nesprávne.</li> <li>• Je k dispozícii router pre frekvenčné pásmo 5 GHz, robotický vysávač je vybavený iba pre frekvenčné pásmo 2,4 GHz.</li> </ul>
Plánované vysávanie neprebehlo	V prípade nízkej úrovne nabitia akumulátora možno plánované vysávanie začať iba vtedy, ak je úroveň nabitia akumulátora aspoň $30\%$ .

Spotrebovávajú robot energiu, ak je vždy umiestnený v dokovacej stanici?	Robot spotrebovávajú malé množstvo energie, ak je trvale umiestnený v dokovacej stanici, čo umožňuje najlepší výkon akumulátora.
Treba robot na prvýkrát nabíjať trikrát po dobu 16 hodín?	Lítiový akumulátor možno použiť hneď po nabití a nemá pamäťový efekt.

**RIEŠENIE PROBLÉMOV**

Zvukové hlásenie	Riešenie
Error 1: Oh dear! I cannot find the dust collector	Vysávanie bolo spustené po vybratí nádoby na prach.
Error 2: Please check if the radar on top has been covered or blocked	Horný senzor je zakrytý alebo je umiestnený v otvorenom priestore (v oblasti $6 \times 6\text{ m}^2$ nie je žiadna prekážka).
Error 3: Please place me in a new location and try again	Robot zoberte alebo ho zdvihnite do vzduchu.
Error 4: Please scrub the cliff sensor, and restart me from a new location	Senzor proti pádu je zakrytý alebo je umiestnený vo výške.
Error 5: Please scrub the front sensor, and restart me from a new location	Infračervený antikolízny senzor je znečistený alebo zakrytý.
Error 6: Please scrub the right-hand sensor, and restart me from a new location	Senzor stien je znečistený alebo zakrytý.
Error 7: Please scrub the radar housing on top, and restart me from a new location	Radarový antikolízny senzor je znečistený alebo zakrytý.
Error 8: Please check if the bumper has been blocked in some way	Senzor hrán alebo antikolízny senzor je zaseknutý.
Error 9: Master, please clean the dust container and filter	Nádobu na prach je plná alebo treba vymeniť mriežku filtra.
Error 10: Dust container has been removed, please clean the container and filter	Po signalizácii poruchy 9 užívateľ vybral nádobu na prach, čím sa spustí porucha 10.
Error 11: I'm stuck, please help me!	Robot sa niekde zasekol.
Error 12: Please place me correctly!	Robot je naklonený.
Error 13: Please check if my wheels have become blocked somewhere	Hnacie koliesko je zaseknuté alebo zamotané.
Error 14: Please check if the main brush has become stuck	Hlavná kefa je zamotaná alebo zaseknutá.
Error 15: Please check if the side brushes have become stuck	Bočná kefka je zamotaná alebo zaseknutá.
Error 16: What's going on? Where is the docking station?	Dokovacia stanica sa nenašla alebo nie je zapojená.
Error 17: Oh dear! Program error, please restart me	Abnormálny stav spôsobený neznámym zlyhaním, robot reštartujte.
Error 18: Error encountered initiating shutdown	Robot upozorní užívateľa a automaticky sa vypne alebo sa dobije.

Error 19: Low battery, please recharge	Ak je úroveň nabitia akumulátora príliš nízka, robot nie je v dokovacej stanici a spustí sa vysávanie (úroveň nabitia akumulátora je nižšia ako 10 %).
Error 20: To shut me down, please place me away from the docking station	Pri nabíjaní v dokovacej stanici bol robot vypnutý.

## BEZDRÔTOVÉ SPOJENIE A KOMPATIBILITA

- Spoločnosť Jindřich Valenta - CONCEPT nemôže byť žiadnym spôsobom zodpovedná za žiadne náhodné, nepriame alebo následné škody, ani za straty údajov alebo straty spôsobené únikom informácií pri komunikácii prostredníctvom bezdrôtových technológií.
- Úspešnú bezdrôtovú komunikáciu nemožno 100% zaručiť u všetkých Smart zariadení a Wifi sietí (routerov). Vzhľadom na rozmanitosť prístrojov na trhu môžu nastať prípady, keď charakter alebo špecifikácia daného Smart zariadenia alebo Wifi siete (routera) znemožňuje pripojenie, prípadne je nejakým spôsobom narušené. Úspešnosť bezdrôtovej komunikácie prostredníctvom Wifi siete ďalej ovplyvňujú aj mnohé faktory vrátane hardvérovej a softvérovej konfigurácie. Spojenie medzi robotom a vašou Wifi sieťou môže byť negatívne ovplyvnené aj okolitými Wifi sieťami, ktoré môžu byť naladené na rovnaký kanál a tak narušovať spojenie (napr. na sídliskách, v bytových domoch a pod.). Tieto skutočnosti nie sú dôvodom na reklamáciu spotrebiteľa.
- Aplikáciu vlastní a prevádzkuje tretí subjekt (ďalej iba „Subjekt“) odlišný od spoločnosti Jindřich Valenta - CONCEPT (ďalej iba „Predajca“). Subjektu nie sú zo strany Predajcu odovzdané žiadne osobné údaje. Pri registrácii do aplikácie zákazník odovzdá osobné údaje priamo Subjektu, ktorý sa stáva správcom osobných údajov. Aplikácia a s tým spojená ochrana osobných údajov sa riadia pravidlami Subjektu.

### Kompatibilita:

Operačný systém smart zariadení	- Android 5.0 a vyšší - IOS 9.0 a vyšší
Wifi sieť	- 2,4 GHz - zabezpečenie WPA1 a WPA2 (odporúčané WPA2)

**UPOZORNENIE: Zariadenie nemožno prevádzkovať na Wifi sieťach zabezpečených protokolom IEEE 802.1X (spravidla firemné Wifi siete).**

## OVLÁDANIE POMOCOU APLIKÁCIE

Prv než bude možné ovládať zariadenie prostredníctvom aplikácie, treba ho spojiť s vašim telefónom a umožniť mu prístup do vašej Wifi siete.

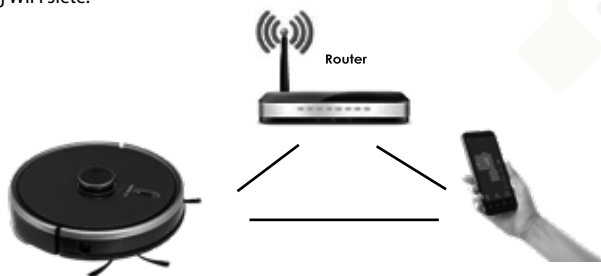

Odporúčaná vzdialenosť pri nastavení: menej ako 4 metre

Ubezpečte sa, že robotický vysávač, router a váš mobilný telefón sú blízko seba, aby mohlo prebehnúť bezproblémové párovanie.

## Stiahnutie a inštalácia aplikácie

- Stiahnite si zdarma do svojho Smart zariadenia aplikáciu „Concept Robot“. Tu nájdete v databáze aplikácie Apple Store alebo Google Play (obr. 1).
- Otvorte aplikáciu „Concept Robot“ vo vašom smart zariadení. Podľa inštrukcií si vytvorte účet. Na registráciu účtu možno použiť e-mail. Aplikácia od vás môže vyžadovať (v závislosti od modelu smart zariadenia a operačného systému) povolenie rôznych prístupov (napr. prístup k úložisku, polohe zariadenia a pod.). Pre správne fungovanie treba tieto prístupy povoliť. V opačnom prípade môžete zamedziť správne fungovaniu aplikácie alebo znemožneniu spárovania (obr. 2).
- Príhláste sa do aplikácie pod svojím vytvoreným účtom (obr. 3).



obr. 1



obr. 2



obr. 3



obr. 4



obr. 5

## Pokyny pre spárovanie zariadenia

Pozn. Párovanie vysávača urobte pri nabitom akumulátore alebo s vysávačom umiestneným v nabíjacej stanici.

- Na začiatku párovania treba, aby ste boli pripojení k vašej wifi sieti.
- Potom v aplikácii stlačte + (obr. 4) pre pridanie nového zariadenia.
- Pred pripojením sa ubezpečte, že zariadenie je v pohotovostnom režime. Po dobu najmenej 3 sekúnd súčasne stlačte obe tlačidlá (obr. 5), dokým robot nezačne blikať a nezaznie zvukové hlásenie „WiFi lost, please follow the App instruction for reconnection“. Skontrolujte, či telefón je pripojený k rovnakej sieti wifi, ku ktorej chcete pripojiť robot.
- V tejto chvíli začne vysávač vysielat' vlastný signál. Smart zariadenie majte v blízkosti vysávača a počkajte na zobrazenie nájdeného vysávača na displeji. Kliknite na „Next“ (obr. 6).
- Vyberte wifi sieť a zadajte heslo (rovnaká wifi sieť, ku ktorej máte pripojené vaše smart zariadenie).
- Teraz sa v zozname viditeľných wifi sietí vášho smart zariadenia objaví názov siete (hotspotu), ktorý vysielá vysávač. Vyberte "Robot..." a pripojte sa k nemu (obr. 7). V tejto chvíli vás môže smart zariadenie upozorniť na možnosť nedostupnosti internetu, toto však ignorujte. Potom kliknite na "<" (vľavo hore) pre návrat do aplikácie a počkajte na pripojenie (obr. 8 a 9). U novších zariadení prebehne pripojenie k hotspotu vysávača automaticky.
- Keď je zariadenie pripojené, objaví sa hlavná obrazovka, kde sa zobrazí stav zariadenia (obr. 10). Teraz môžete vysávač ovládať aj na diaľku (napr. z práce). Pre túto funkciu však musíte mať neustále aktivovanú Wifi sieť, na ktorej je vysávač spárovaný.



obr. 6



obr. 7

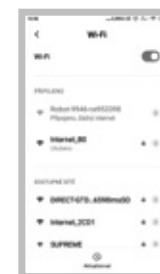

obr. 8



obr. 9



obr. 10

**Upozornenie pri problémoch s párovaním**

- Overte správnosť zadaného hesla vašej wifi siete.
- Zariadenie podporuje iba wifi siete 2,4 GHz.
- Router je zahltený pripojením mnohých zariadení (najmä na sídliskách alebo tam, kde je veľká koncentrácia pripojených smart zariadení). Pre stabilnejšiu prevádzku treba, aby wifi signál dosahoval na miesta zamýšľaného používania vysávača a zároveň bol dostatočne silný.
  - reštartujte vysávač aj smart zariadenie a proces zopakujte;
  - ak je to možné, vyskúšajte aj reštart samotného wifi routera;
- Ak vaše smart zariadenie obsahuje systém Android 6.0 a vyšší, treba mať zapnutú funkciu zisťovania polohy.
- Keď vysávač spárujete s vaším smart zariadením prostredníctvom aplikácie „Concept Robot“, tak nepohybujte s nabíjacou stanicou ani ju nepremiestňujte. Vysávač používa nabíjaciu stanicu ako orientačný bod na mape.
- Premiestnením nabíjacej stanice riskujete stratu vygenerovanej mapy vrátane zvolených zón čistenia a zakázaných zón! Vysávač si vytvorí novú mapu, ktorá prepíše pôvodnú mapu.

**SERVIS**

Údržbu rozsiahlejšieho charakteru alebo opravu, ktorá vyžaduje zásah do vnútorných častí prístroja, môže vykonať len kvalifikovaný odborník alebo servis.

**OCHRANA ŽIVOTNÉHO PROSTREDIA**

- Preferujte recykláciu obalových materiálov a starých prístrojov.
- Škatuľu od prístroja môžete dať do zberu triedeného odpadu.
- Plastové vrecúška z polyetylénu (PE) odovzdajte ako zberný odpad na recykláciu.

**Recyklácia prístroja na konci jeho životnosti:**

Tento spotrebič je označený podľa európskej smernice 2012/19/EÚ o elektrickom odpade a elektrických zariadeniach (WEEE). Symbol na výrobku alebo jeho obale udáva, že tento výrobok nepatrí do domáceho odpadu. Treba ho odovzdať na zberné miesto na recykláciu elektrických a elektronických zariadení. Zaistením správnej likvidácie tohto výrobku zabránite negatívnym dôsledkom na životné prostredie a ľudské zdravie. Likvidácia musí byť vykonaná v súlade s predpismi na likvidáciu odpadu. Podrobnejšie informácie o recyklácii tohto výrobku zistíte na príslušnom miestnom úrade, u služby na likvidáciu domového odpadu alebo v obchode, kde ste výrobok kúpili.



Tento výrobok spĺňa všetky základné požiadavky smerníc EÚ, ktoré sa naň vzťahujú.

Zmeny v texte, vzhľad a technických špecifikáciách môžu nastať bez predošlého upozornenia a na tieto zmeny si vyhradujeme právo.

CZ

Seznam servisních míst

SK

Zoznam servisných stredisiek

## Česká republika

Název	Ulice	PSČ	Město	Telefon/Fax	E-mail
Jindřich Valenta CONCEPT	Vysokomýtská 1800	565 01	Choceň	465 471 400 465 473 304	servis@my-concept.cz

## Slovenská republika

Názov	Ulica	PSČ	Mesto	Telefón/Fax	E-mail
SERVIS ABC s.r.o.	Štefánikova 50	949 03	Nitra	037/6526063	info@servisabc.sk
D-J service s.r.o.	Šebastovská 2530/5	080 06	Prešov	051/7767666	djservis@djservis.net
HOSPOL elektro spol. s r.o.	Rustaveliho 7	831 06	Bratislava	02/44889832	hospol@hospol.sk
T.V.A. servis s.r.o.	Južná trieda 48/D	040 01	Košice	055/6338501	tvaservis@tvaservis.sk
VILLA MARKET s.r.o.	Odborárov 49	052 01	Spišská Nová Ves	053/4421857	servis@villamarket.sk
ELSP0 BB s.r.o.	Internátna 2318/24	974 01	Banská Bystrica	048/4135535	objednavky@ elektroobchod-elspo.sk

**CZ**

**Jindřich Valenta – Concept**

Vysokomýtská 1800, 565 01 Choceň  
Tel.: +420 465 471 400, Fax: +420 465 473 304  
[www.my-concept.cz](http://www.my-concept.cz)

**SK**

**CONCEPT – Slovakia, s.r.o.**

Hurbanova 1563/23, 911 01 Trenčín  
Tel.: +421 326 583 465, Fax: +421 326 583 466  
[www.my-concept.sk](http://www.my-concept.sk)

