

FIDO, FELIX



Robotický podlahový vysávač

eta 1512, 1226

FIDO, FELIX

NÁVOD NA OBSLUHU

Vážení zákazník, ďakujeme Vám za zakúpenie nášho produktu. Pred uvedením tohto prístroja do prevádzky, si veľmi pozorne prečítajte návod na obsluhu a tento návod spolu so záručným listom, dokladom o predaji a podľa možností aj s obalom a vnútorným obsahom obalu dobre uschovajte.

VŠEOBECNÉ BEZPEČNOSTNÉ POKYNY



- Inštrukcie v návode považujte za súčasť spotrebiča a postúpte ich akémukoľvek ďalšiemu užívateľovi spotrebiča.
- Skontrolujte, či údaj na typovom štítku zodpovedá napätiu vo Vašej elektrickej zásuvke
- Tento spotrebič môžu používať deti vo veku 8 rokov a staršie a osoby so zníženými fyzickými alebo mentálnymi schopnosťami alebo nedostatkom skúseností a znalostí, pokiaľ sú pod dozorom alebo boli poučené o používanie tohto spotrebiča bezpečným spôsobom a rozumie prípadným nebezpečenstvom. Deti si so spotrebičom nesmú hrať. Čistenie a údržbu vykonávanú užívateľom nesmú vykonávať deti bez dozoru.
- Ak je napájací prívod adaptéra tohto spotrebiča poškodený, musí byť prívod nahradený výrobcom, jeho servisným technikom alebo podobne kvalifikovanou osobou, aby sa tak zabránilo vzniku nebezpečnej situácie.
- Pred výmenou príslušenstva alebo prístupných častí, ktoré sa pri používaní pohybujú, pred montážou a demontážou, pred čistením alebo údržbou, spotrebič vypnite!
- Ruky/prsty neprikladajte do otáčajúcej sa valcovej kefy, aby ste predišli zraneniam.
- Spotrebič sa musí napájať iba bezpečným malým napätím zodpovedajúcim značeniu spotrebiča. Sieťový adaptér dodaný so spotrebičom je určený len pre tento spotrebič, nepoužívajte ho na iné účely. Súčasne pre tento spotrebič používajte len k nemu dodaný sieťový adaptér, pre dobíjanie nepoužívajte iný typ adaptéra (napr. od iného spotrebiča).
- Spotrebič v žiadnom prípade nepoužívajte, ak ma poškodený adaptér alebo vidlicu, ak nepracuje správne alebo spadol na zem a poškodil sa alebo spadol do vody. V takýchto prípadoch spotrebič odnesť do špecializovaného servisu, aby preverili jeho bezpečnosť a správnu funkciu.
- Výrobok je určený len pre použitie v domácnostiach a pre podobné účely (v obchodoch, kanceláriách a podobných pracoviskách, v hoteloch, motelloch a iných obytných prostrediach, v podnikoch zaisťujúcich nocľah s raňajkami)! Nie je určený pre komerčné použitie!
- **Vysávač nikdy neponárajte do vody (ani čiastočne)!**

- Nikdy nevysávajte bez správne založeného filtračného systému a mikrofiltrov!
- Nevysávajte ostré predmety (napr. **sklo, črepy**), horúce, horľavé, výbušné predmety (napr. **popol, horiace zvyšky cigariet, benzín, riedidlá**), ale ani mazivá (napr. **tuky, oleje**) a žieravé prostriedky (napr. **kyseliny, rozpúšťadlá**). Vysatím týchto predmetov môže dôjsť k poškodeniu filtrov, popr. vysávača.
- Vysávač vždy najskôr vypnite, odpojte vidlicu prívodného kábla od elektrickej siete a až potom vyprázdňte nádobu na prach, vyčistite/vymeňte mikrofiltre, očistite vysávač alebo jeho príslušenstvo.
- Ak sa spotrebič dlhší čas nepoužíva, odpojte nabíjaciu stanicu od elektrického napájania. Vysávač vysuňte mimo kontaktov nabíjacej stanice. Tým zabránite vybíjaniu vysávača.
- Spotrebič nikdy nepoužívajte na žiadny iný účel, než na ktorý je určený a popísaný v tomto návode!
- Aby sa zaistila bezpečnosť prístroja a správna funkčnosť spotrebiča, používajte iba originálne náhradné diely a výrobcom schválené príslušenstvo.
- Výrobca nezodpovedá za škody spôsobené nesprávnym používaním spotrebiča a príslušenstva a nie je zodpovedný zo záruky za spotrebič v prípade nedodržania vyššie uvedených bezpečnostných upozornení. Za nesprávne používanie spotrebiča sa medzi iným považuje nedodržanie pravidelnej výmeny alebo údržby všetkých filtrov.
- Zabezpečte prosím škáry a medzery na podlahách (napr. u prechodových líšt) aby nedochádzalo k poškodzovaniu rotačných kief. Tieto škáry môžu tiež obmedziť vysávač zaseknutím štetín kefy do tohoto priestoru.
- Vysávač nemožno použiť na koberci, ktorého dĺžka vlasu je viac ako 1 cm.
- Nabíjačku používajte len v miestnosti.
- Pri dobíjaní akumulátora sa sieťový adaptér zohrieva, je to normálny stav.
- Nedobíjajte akumulátor, z ktorého uniká elektrolyt.
- Kontakty akumulátora alebo nabíjačky nespájajte! Ak akumulátor nepoužívate, držte ho z dosahu kovových predmetov, ako sú kancelárske sponky, mince, kľúče, klince, skrutky alebo ďalšie drobné kovové predmety, ktoré môžu spôsobiť skratovanie svoriek akumulátora. Vzájomne skratovanie svoriek akumulátora môže spôsobiť popáleniny alebo požiar.
- Urobte opatrenia, ktoré zabránia vysávači prerušeniu upratovania:
 - Umiestnite na bezpečné miesto predmety, ktoré sa dajú ľahko prevrátiť (vázy).
 - Zabezpečte okraje kobercov.
 - Visiace obrusy a záclony by sa nemali dotýkať zeme.
 - Horľavé predmety musí byť umiestnené ďalej od zdroja ohňa.
 - Voľne položené prívodné káble zrovnajte alebo zabezpečte proti kolízii s vysávačom.
 - Pozbierajte noviny, knihy, časopisy a väčšie kusy papiera rozhádzané po zemi.
- Hlavná kefa a zásobník na nečistoty musia byť správne nainštalované.
- Senzory proti pádu a znečisteniu pred použitím by mali byť vyčistené.
- Ak požaduje upratovanie v jednej miestnosti, zatvorte všetky súvisiace dvere.
- Vysávač potrebuje pre upratovanie pod nábytkom minimálne 10 cm na výšku voľného priestoru, aby nedošlo k jeho zachyteniu, či uviaznutiu.
- Udržujte batérie mimo dosahu detí a nesvojprávnych osôb. Osoba, ktorá prehltnie batérie, musí okamžite vyhľadať lekársku pomoc.
- Pamätajte na to, že sa robot pohybuje sám od seba. Pri chôdzi v priestore pohybu robota buďte opatrní a nešliapnete na neho!
- Nedovoľte, aby vysávač spadol. Ak by spadol, spustíte ho a sledujte jeho pohyb či je všetko v poriadku. Táto kontrola je dôležitá pre následné upratovanie bez Vašej prítomnosti.







Varovanie na štítku akumulátora

- Používajte vysávač s akumulátorom iba v suchom prostredí.
- Pri vystavení ohňu môže explodovať.

- Používajte len s originálnym adaptérom pri okolitej teplote 0-40 °C.
- Ak batéria tečie, okamžite ju vyberte, v opačnom prípade môže vysávač poškodiť.
- Vybité batérie a akumulátor zlikvidujte vhodným spôsobom (pozri text **8. EKOLÓGIA**).











Upozornenie

| | |
|--|--|
|  <p>Iba autorizovaný servis je oprávnený vykonávať opravy alebo úpravy tohto výrobku, inak neodborné zaobchádzanie môže spôsobiť požiar, úraz elektrickým prúdom alebo osobné poranenie.</p> |  <p>Nepoužívajte žiadnu inú nabíjaciu stanicu vrátane priloženého sieťového adaptéra ako tie, ktoré sú súčasťou tohto výrobku, čo môže spôsobiť poškodenie prístroja alebo úraz elektrickým prúdom.</p> |
|  <p>Nikdy sa nedotýkajte prívodného kábla prístroja mokrou rukou, čo môže spôsobiť úraz elektrickým prúdom.</p> |  <p>Neohýbajte nadmerne prívodný kábel alebo ho nezaťažujte, mohlo by to spôsobiť jeho poškodenie, oheň alebo úraz elektrickým prúdom.</p> |
|  <p>Nepoužívajte váš odev alebo časť vášho tela (hlavu, prst a. t. d.) pre dotyk kefy alebo kolies prístroja, mohlo by to spôsobiť poranenie.</p> |  <p>Zabráňte priblíženiu výrobku k cigarete, zapaľovačom, zápalkám alebo inému tepelnému zdroju alebo horľavému materiálu.</p> |



Upozornenie

| | |
|---|--|
|  <p>Ak ukladáte zariadenie na dlhšiu dobu alebo ho prenášate, nezabudnite ho predtým vypnúť. Mohlo by dôjsť k poškodeniu akumulátora.</p> |  <p>Pred použitím odstráňte všetky ľahko zničiteľné predmety (vr. predmetov s vysokými odrazovými vlastnosťami, látky, sklenené fľaše, a. t. d.), mohlo by dôjsť k poškodeniu týchto predmetov alebo obmedzenie funkcie vysávača.</p> |
|  <p>Prívodný kábel nabíjačky úplne zasuňte, mohlo by dôjsť k úrazu el. prúdom, skratu, alebo požiaru.</p> |  <p>Na vysávač nestúpajte ani nesaďajte, mohlo by dôjsť k poškodeniu vysávača alebo k zraneniu.</p> |
|  <p>Nevysávajte vodu ani iné tekutiny, mohlo by dôjsť k poškodeniu vysávača.</p> |  <p>Vysávač nepoužívajte na malých stolíkoch a stoličkách, či na malom priestore, mohlo by dôjsť k poškodeniu vysávača.</p> |
|  <p>Vysávač nepoužívajte vonku, mohlo by dôjsť k poškodeniu vysávača.</p> |  <p>Vysávač nepoužívajte v komerčných priestoroch, mohlo by dôjsť k poškodeniu vysávača prehriatím.</p> |
|  <p>Nenechávajte na zemi nite, drôty ani iné predmety s dĺžkou väčšou ako 150 mm, mohli by sa zamotať do kefy.</p> | |

1. POUŽITIE

Zariadenie je určené na použitie doma, v hotelových izbách a malých kanceláriách. Je vhodné na čistenie rôznych kobercov s krátkym vlasom, drevených podláh, tvrdých podláh, keramických dlaždíc, a. t. d.

2. SÚČASTI BALENIA A OPIS ČASTÍ

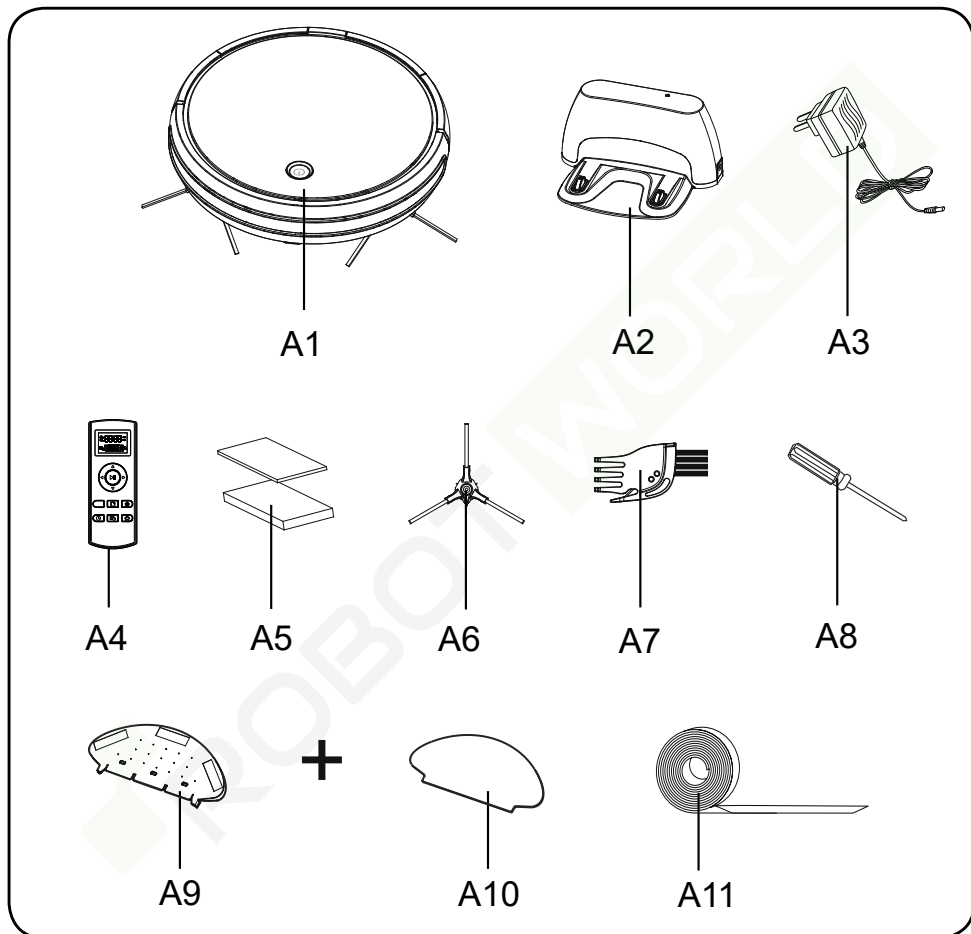

- | | | | |
|-----------|-------------------------------|------------|--|
| A1 | Vysávač | A7 | Čistiaci nástroj |
| A2 | Nabíjacia stanica | A8 | Skrutkovač |
| A3 | Napájací adaptér | A9 | Mopovacia nádržka |
| A4 | Diaľkový ovládač | A10 | Mop 2 ks |
| A5 | HEPA filter + ochranný filter | A11 | Magnetická páska (2 m) (platí pre typ ETA 1512) |
| A6 | Bočná kefa 2 ks | | |

2.1 POHLAD SPREDU:

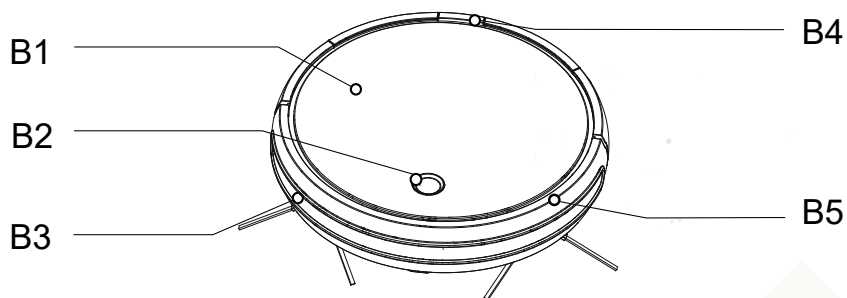

- B1** Vrchný kryt
B2 Hlavný spínač
B3 Senzory

- B4** Tlačidlo na uvoľnenie zásobníka
B5 Predný nárazník

2.2 POHLAD ZDOLA:

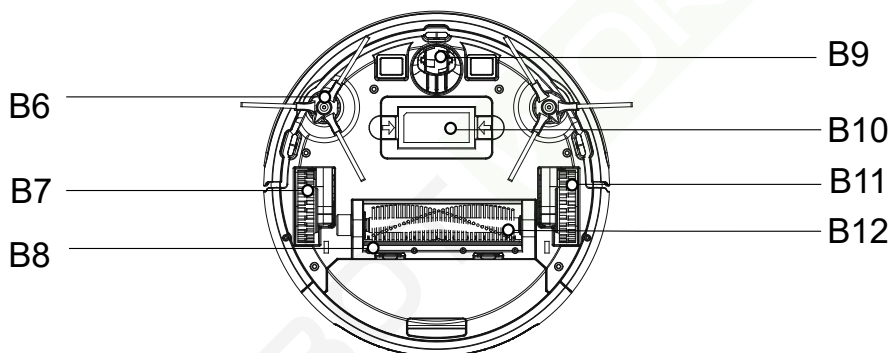

- B6** Bočná kefa
B7 Pravé koleso
B8 Gumová stierka
B9 Predné koliesko

- B10** Akumulátor
B11 Ľavé koleso
B12 Hlavná kefa

Objednávacie kódy náhradných dielov pre výmenu:

- ETA151200080 - Hlavná kefa **B12**
 ETA151200120 - Diaľkový ovládač **A4**
 ETA151200170 - Bočná kefa **B6** (2 ks)
 ETA151200200 - Čistiaci nástroj **A7**
 ETA151200210 - Magnetická páska **A11**
 ETA151200220 - HEPA filter + ochranný filter **A5**
 ETA151200240 - Nabíjacia stanica **A2**; ETA151200260 - Napájací adaptér **A3**
 ETA151200270 - Mopovacia nádržka **A9**; ETA151200280 - Mop **A10**
 ETA151200090 - Kryt kefy so stierkou **B8**
 ETA151200250 - Akumulátor **B10**

3. INŠTALÁCIA VÝROBKU

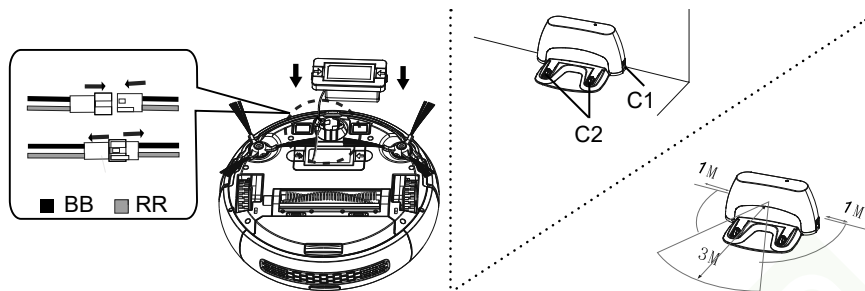

- C1** Zásuvka adaptéra
C2 Nabíjacie kontakty

- BB** - čierna
RR - červená

Pred použitím vysávača nainštalujte akumulátor.

- 1) Pripojte konektor akumulátora ku konektoru vo vysávači; potom zatlačte blok akumulátora do jeho uloženia. Pri výmene stlačte aretačné tlačidlá po stranách akumulátora a jeho konektory rovnakým spôsobom odpojte od konektorov spotrebiča. Pri vyberaní akumulátora odpojte spotrebič od el. siete.
- 2) Položte nabíjajúcu stanicu na rovný povrch vedľa steny. Odstráňte prach a iné nečistoty a uchyťte nabíjajúcu stanicu k podlahe. Potom zapojte adaptér do elektrickej zásuvky. Pre uchytenie k podlahe môžete použiť tiež obojstrannú lepiacu pásku.
- 3) Uistite sa, že 3 metre smerom dopredu a 1 meter okolo nie sú žiadne prekážky.
- 4) Prepojte adaptér k nabíjajúcej stanici a potom zapojte adaptér do elektrickej siete.

Tipy

Ak je to možné, odporúčame nabíjajúcu stanicu neinštalovať na koberec. Umiestnite ju dlhodobo v stálej polohe. Pri prevádzke vysávača nabíjajúcu stanicu nepremiestňujte.

4. POUŽITIE VÝROBKU

4.1 POUŽITIE VYSÁVAČA



Používanie hlavného spínača

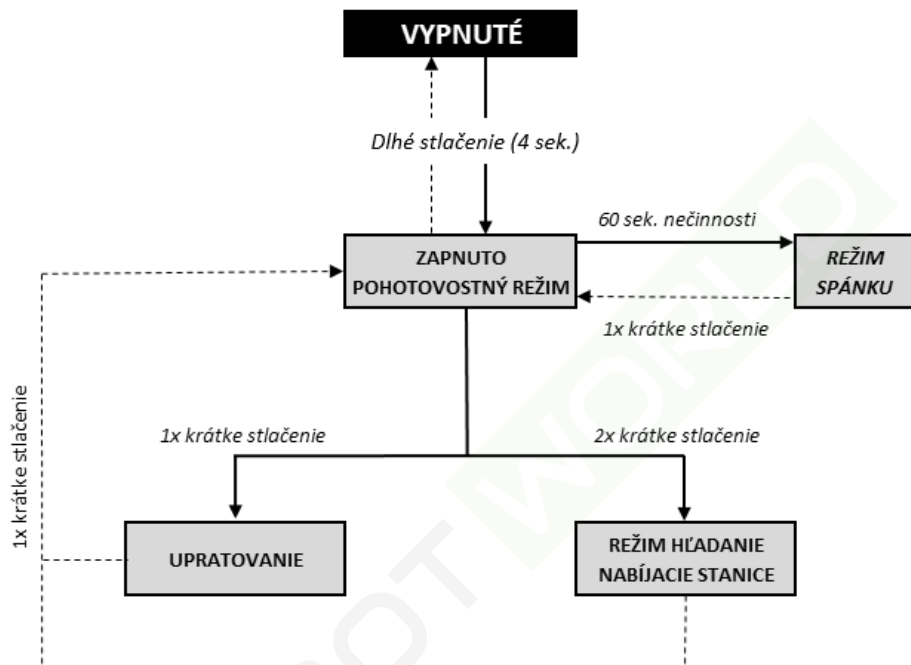

4.2 VYSÁVANIE

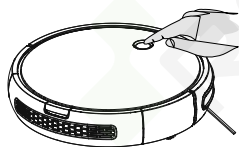

Automatické upratovanie

Stlačte krátko tlačidlo „“. Rozsvieti sa červené svetlo indikujúce aktívny pohotovostný režim. Po opätovnom stlačení tlačidla začne vysávač pracovať v režime automatického upratovania; farba sa zmení na zelenú.



Automatické vyhľadanie nabíjacej stanice

Ak stlačíte v pohotovostnom režime 2x tlačidlo „“, aktivujete režim automatického vyhľadávania nabíjacej stanice (a následné automatické dobíjanie). Kontrolné svetlo sa zmení a začne blikať zeleno.

4.3 PREHL'AD KONTROLIEK PREVÁDZKY

| Č. | Stav | Signalizácia | Činnosť |
|----|------------------------------|---|---|
| 1 | Vypnuté | ☉ nesvieti | Vysávač vypnete dlhým stlačením tlačidla „☉„ (4 s.). |
| 2 | Zapnuté – pohotovostný režim | ☉ svieti červeno | Vysávač do pohotovostného režimu zapnete krátkym stlačením tlačidla „☉„. |
| 3 | Upratovanie | ☉ svieti zeleno | Automatické upratovanie spustíte krátkym stlačením tlačidla „☉„. |
| 4 | Slabá batéria | ☉ blinká zeleno | Dvojitém stlačením tlačidla „☉„, vstúpite do režimu automatického vyhľadávania nabíjacej stanice. |
| 5 | Nabíjanie | ☉ blinká červeno | |
| 6 | Chyba | ☉ blinká červeno + zvuková signalizácia | |
| 7 | Plne nabité | ☉ nesvieti | |
| 8 | Režim párovania | ☉ blinká oranžovo | V pohotovostnom režime stlačte dlho (6 s) tlačidlo „☉„, pokiaľ nebude svetlo blinkať oranžovo; medzitým stlačte tlačidlo „▶ „ na diaľkovom ovládači, pokiaľ nezaznie zvukový signál. |

Poznámky

- Po zapnutí vysávača sa aktivuje pohotovostný režim. Ak do 1 min. (ETA1512) / 5 min. (ETA1226) nevykonáte žiadnu akciu, vysávač prejde do režimu spánku (nesvieti žiadne svetlo). Z režimu spánku vysávač prebudíte stlačením hlavného spínača alebo tlačidlami ovládača (okrem tlačidiel nastavenie času).
- Ak sa vysávač ponechá v pohotovostnom režime v dosahu nabíjacej stanice, môže podľa stavu akumulátora dôjsť k automatickému vyhľadávaniu nabíjacej stanice a na spustenie nabíjania.

4.4 SPÔSOBY NABÍJANIA

Manuálne nabíjanie

A

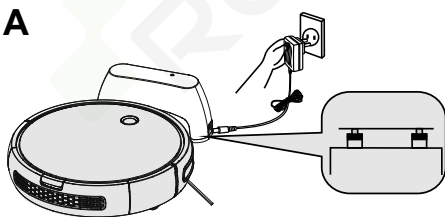

B

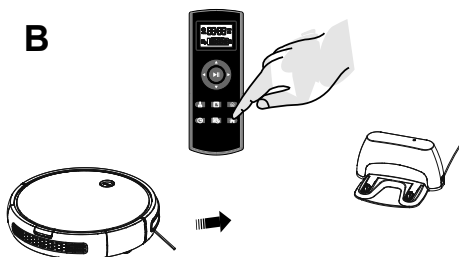

A. Nabíjanie pomocou nabíjacej stanice:

Najprv pripojte adaptér k nabíjacej stanici a potom zapojte do elektrickej siete; nasadte vysávač na nabíjaciu stanicu a nabíte ho. Zelená kontrolka na nabíjacej stanici sa po úspešnom pripojení vypne. Červená kontrolka bude počas nabíjania blinkať. Po nabití akumulátora červená kontrolka zhasne.

B. Nabíjanie pomocou diaľkového ovládača:

Keď je vysávač v pohotovostnom režime, stlačením tlačidla „“, prepnete prístroj do režimu návratu do nabíjacej stanice.

C. Nabíjanie pomocou tlačidla „“:

V pohotovostnom režime stlačte 2x tlačidlo „“. Vysávač sa prepne do režimu automatického vyhľadávania nabíjacej stanice. Zelená kontrolka bude blikať.

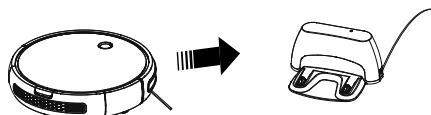

Automatické nabíjanie

V prípade slabšej batérie bude blikať zelená kontrolka „“, a prístroj prejde do režimu návratu do nabíjacej stanice.























4.5 POUŽÍVANIE DIAĽKOVÉHO OVLÁDAČA



| Predstavenie tlačidiel diaľkového ovládača | |
|---|--|
|  | Tlačidlo Vpred |
|  | Tlačidlo Otočenie doľava |
|  | Spustenie/zastavenie automatického upratovania |
|  | Tlačidlo Otočenie doprava |
|  | Tlačidlo Späť |
|  | Automatické upratovanie |
|  | Upratovanie pozdĺž stien |
|  | Krátke upratovanie |
|  | Nastavenie času |
|  | Nastavenie času (odloženého) upratovania |
|  | Návrat do nabíjacej stanice |

Poznámky

- Ovládanie pomocou diaľkového ovládača funguje najlepšie do vzdialenosti 7 metrov, ktorú pokrýva signál ovládača; v opačnom prípade nemusí ovládanie správne fungovať.
- Po stlačení tlačidla na návrat do nabíjacej stanice sa vysávač nemusí vrátiť do nabíjacej základne pre mnohé prekážky alebo preto, že sa mu vybije akumulátor.
- Ak vysávač dostane príkaz z diaľkového ovládača, zaznie zvukový signál.
- Diaľkový ovládač funguje len ak nie je vysávač vo vypnutom stave.

| Funkcia | Informácie o funkcii |
|---|---|
| Štart/stop (tlačidlo)  | Ak je vysávač v akomkoľvek upratovacom režime, stlačením tohto tlačidla ho prepnete do pohotovostného režimu. Pri nastavovaní času uložíte nastavenie stlačením tohto tlačidla. |
| Tlačidlo Vpred  | Po dlhom stlačení tohto tlačidla pôjde vysávač smerom dopredu; po uvoľnení sa prestane pohybovať. |
| Tlačidlo Otočenie doľava  | Po dlhom stlačení tohto tlačidla sa bude vysávač otáčať proti smeru hodinových ručičiek; po uvoľnení sa zastaví. |
| Tlačidlo Otočenie doprava  | Po dlhom stlačení tohto tlačidla sa bude vysávač otáčať v smere hodinových ručičiek; po uvoľnení sa zastaví. |
| Tlačidlo Späť  | Po dlhom stlačení tohto tlačidla pôjde vysávač smerom dozadu menej než 20 cm pred zastavením, aby nedošlo k pádu zo schodov a pod.; po uvoľnení sa prestane pohybovať. |
| Tlačidlo automatického upratovania  | Po stlačení tlačidla sa prístroj prepne do režimu automatického upratovania. Po dokončení upratovania automaticky vyhľadá nabíjajúcu stanicu. |
| Tlačidlo Upratovanie pozdĺž stien  | Po stlačení tlačidla sa prístroj prepne do režimu upratovania pozdĺž stien. Po dokončení upratovania pozdĺž stien automaticky vyhľadá nabíjajúcu stanicu. |
| Tlačidlo Krátke upratovanie  | Po stlačení tlačidla sa prístroj prepne do režimu krátkeho upratovania. Program trvá približne 30 minút. Po dokončení upratovania bude automaticky vyhľadávať nabíjajúcu stanicu. |
| Nastavenie času (TIME)  | <ol style="list-style-type: none"> 1. Stlačením tohto tlačidla nastavíte údaj hodín. Stlačte ho a na displeji bude blikať „“ a „“. Potom stlačte tlačidlo Hore/dole. 2. Stlačte tlačidlo Otočenie doľava/doprava, čím prepnete „:“ na nastavenie údajov minút. 3. Nastavenie uložíte stlačením tlačidla „“ alebo „“. <p>Pri nastavovaní rozlišujte dopoludňajší a odpoľudňajší čas (AM/PM).</p> |
| Nastavenie času odloženého upratovania  (vysávač bude upratovať každý deň v danom čase) (SCHEDULED TIME) | <ol style="list-style-type: none"> 1. Stlačením tohto tlačidla nastavíte údaj hodín. Stlačte ho a na displeji bude blikať „“ a „“. Potom stlačte tlačidlo Hore/dole. 2. Stlačte tlačidlo Otočenie doľava/doprava, čím prepnete „:“, čím prepnete „:“ na nastavenie údajov minút. 3. Nastavenie uložíte stlačením tlačidla „“ alebo „“. <p>Čas upratovania zrušíte dlhším stlačením tohto tlačidla.</p> |
| Návrat do nabíjajúcej stanice  | Stlačením tohto tlačidla sa prístroj prepne do režimu návratu do nabíjajúcej stanice, kde sa po zaparkovaní začne nabíjať. |

Poznámka:

Ak diaľkový ovládač nereaguje, skontrolujte, či nie je vybitá batéria. Ak nefunguje ani po nabití, vykonajte opätovné spárovanie použitím nižšie uvedených spôsobov.

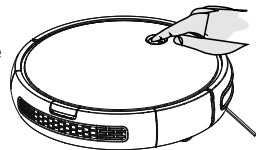
**Spôsob 1**

- A. Prepnete vysávač do pohotovostného režimu.
- B. Stlačte tlačidlo "⊙", na 6 sekúnd, pokiaľ nezačne kontrolka blikať. Medzitým stlačte tlačidlo "▶||", avšak obe tlačidlá neuvolňujte, pokiaľ sa nezvze pípnutie.

Zvuk pípnutia znamená, že spárovanie prebehlo úspešne.

**Spôsob 2**

V režime vypnutia stlačte zároveň „⊙“, a „▶||“, na 3 sekundy. Ak sa ozve pípnutie, bolo spárovanie úspešné.

Poznámky:

Ak sa počas vyššie popísaných operácií nezvze zvukový signál, znamená to, že k spárovaniu nedošlo. Zopakujte vyššie uvedené postupy.

4.6 POUŽITIE MAGNETICKEJ PÁSKY (platí pre typ ETA 1512)

POZOR! Aby ste zaistili maximálnu účinnosť, vždy kladte magnetickú pásku naplocho a na rovnú podlahovú plochu. Pásku je možné nastrihať podľa individuálnych potrieb danej miestnosti.

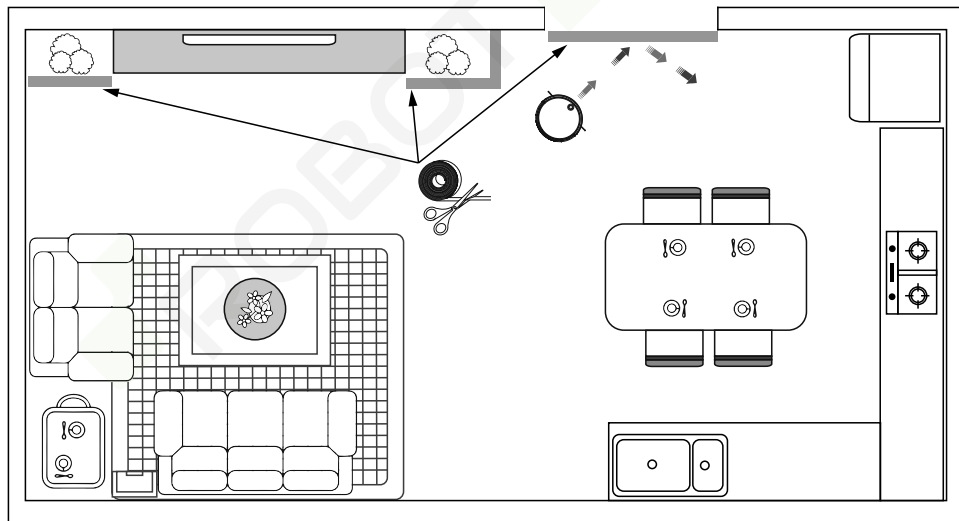

Magnetická páska vytvára virtuálnu stenu, ktorá nedovolí vysávaču pokračovať ďalej. Môžete tak ohraničiť oblasti, kde nevyžadujete upratovanie.

Tie môžu zahrňať:

- Rôzne káble, ktoré môžu spôsobiť namotanie.
- Krehké predmety, ktoré sa môžu poškodiť/rozbiť.
- Prahy. Robot dokáže ľahko prekonať väčšinu bežných prechodových líšt. Niektoré typy však môžu predstavovať pre robota výzvu a môže s nimi mať problémy.
- Okolie nábytku s malým či úzkym priestorom, kde by mohol robot uviaznuť.

Poznámky

- 1) Ak je magnetická páska príliš dlhá, odstrihnite ju v minimálnej dĺžke 50 cm – avšak tak, aby pokryla celú oblasť, za ktorou nechcete robota pustiť.
- 2) Umiestnite magnetickú pásku na podlahu alebo pod koberec.
- 3) Ak chcete chrániť konkrétny predmet (napr. vázu), umiestnite pásku aspoň 10 cm pred ňu.

4.7 FUNKCIA MOPOVANIA – POUŽITIE MOPOVACEJ NÁDRŽKY

Mopovací nástavec (nádržku) používajte iba na tvrdých podlahách – nie na koberci! Po ukončení mopovania a pred nabíjaním mopovacie nádržku odstráňte a vyprázdňte.

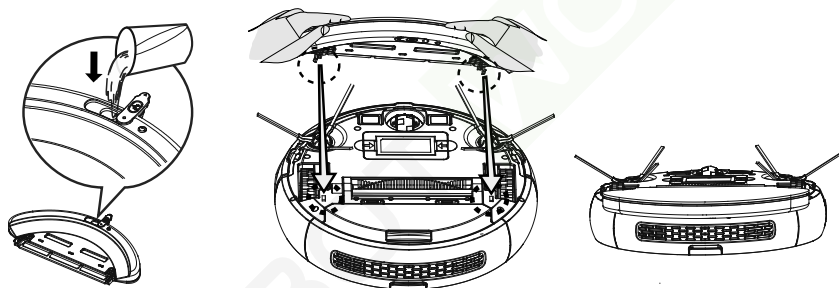
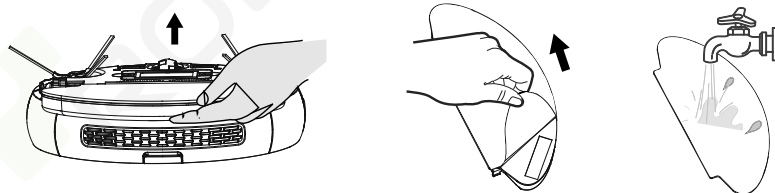
Príprava a umiestnenie mopovacej nádržky k robotu**Údržba mopu****Pozor**

- Pred umiestnením mopu na nádržku ho namočte vo vode a vyžmýkajte. Pri pohybe sa mop následne udržuje mokry vodou prenikajúcou z nádržky. Zásoba vody dokáže udržiavať vlhký mop cca 15 – 30 minút. Ak spozorujete stieranie podlahy nasucho, je nutné doplniť vodu do nádržky.
- Mopovací nástavec má na spodnej strane v pravej časti malý otvor, ktorý zlepšuje mopovaciu funkciu. Je dôležité na nástavec nasadiť mop, v opačnom prípade môže voda vytekať z nádržky von.

5. ÚDRŽBA VÝROBKU

5.1 BEŽNÉ SKLADOVANIE

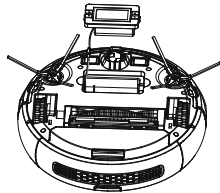

Ak prístroj nebudete dlhšie používať, najprv úplne nabite akumulátor a potom vypnutý prístroj uložte na suchom mieste.

5.2 ČISTENIE ČASTÍ NABÍJACÍCH KONEKTOROV

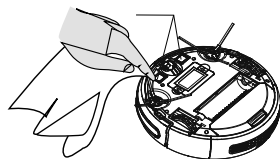

1. Najprv vypnite vysávač hlavným spínačom a nabíjaciu stanicu odpojte od zásuvky.
2. Čistite časti nabíjacích konektorov každý mesiac pomocou suchej tkaniny.
3. Pri čistení nepoužívajte olej.

5.3 ČISTENIE ZÁSObNÍKA NA NEČISTOTY

Vybratie a opätovné vloženie zásobníka na nečistoty

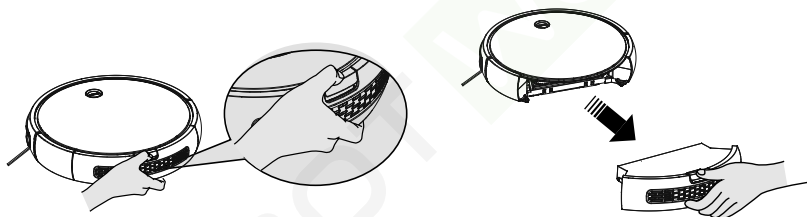

Stlačte a podržte tlačidlo na uvoľnenie zásobníka na nečistoty a potom zásobník vyberte.

Čistenie zásobníka na nečistoty

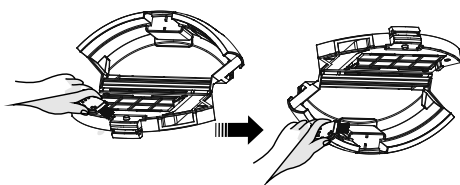
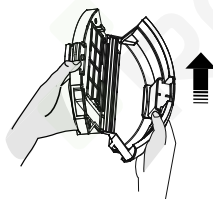

- 1) Pre otvorenie vytiahnutého zásobníka na nečistoty ho uchopte pravou rukou za spodnú stranu. Palcom ľavej ruky uchopte tlačidlo pre uvoľňovanie zásobníka za spodnú hranu a celý horný diel zásobník otvorte nahor.

Následne vysypte všetky nečistoty.

- 2) Potom uchopte biele výstupky a vyberte z horného dielu zásobníka filtre, ktoré dôkladne očistite pomocou čistiaceho nástroja.

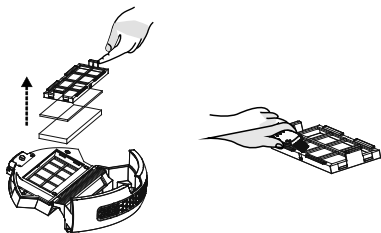

3) Po vybratí filtra odstráňte prach pomocou čistiaceho nástroja.

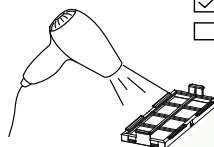
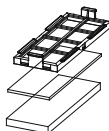
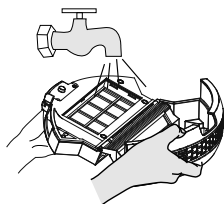

- Studený vzduch
- Teplý vzduch

4) Zásobník na nečistoty je možné umyť. (Poznámka: Zásobník treba pred opätovnou montážou úplne vysušiť).

Ochranný filter **A5** opláchnite pod tečúcou vodou. Pred opätovným použitím ho nechajte dôkladne vyschnúť. Výstupný HEPA filter jemne vyklepte alebo vyfúkajte (odporúčame tento úkon prevádzať mimo obytný priestor). Pri silnom znečistení môžete HEPA filter opláchnuť pod tečúcou vlažnou vodou (to znamená držte a súčasne nakloňte HEPA filter tak, aby „znečistená“ skladaná časť smerovala nahor, voda tečie súbežne so záhybmi a vymýva prach vnútri záhybov). Otočte HEPA filter o 180° a nechajte vodu pretekať záhyby v opačnom smere). Pokračujte v otáčaní a vymývaní, kým HEPA filter nie je čistý. Následne ho nechajte dôkladne oschnúť.

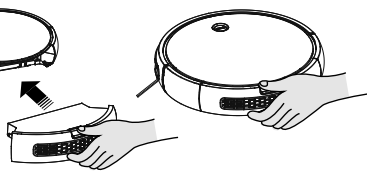
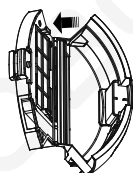
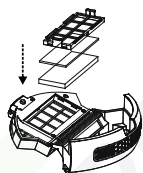

Upozornění

- Na čistenie HEPA filtra a filtrov nepoužívajte žiadne agresívne pracie alebo čistiace prostriedky ani horúcu vodu.
- Pre zachovanie filtračných parametrov HEPA filtra odporúčame čistenie suchou cestou.
- Pokiaľ sa rozhodnete HEPA filter umyť vodou, zníži sa jeho filtračné schopnosti. Maximálny počet umytí filtra je 3x. Potom je potrebné zakúpiť nový.
- HEPA filter odporúčame meniť 2x za rok. Ostatné filtre vymeňte, ak nie je možné ich riadne vyčistiť alebo sú poškodené.

5) Po vyčistení filter znovu vložte najprv do zásobníka a potom zásobník inštalujte do vysávača.

5.4 ČISTENIE HLAVNEJ KEFY

Odobratie hlavnej kefy

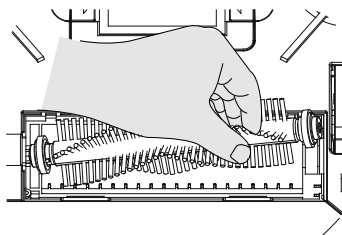
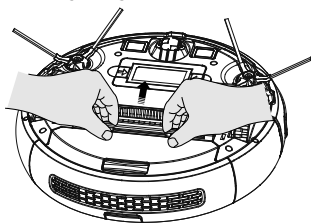

- 1) Zatlačte na západky krytu a zdvihnite ho nahor.
- 2) Uchopte hlavnú kefu a vytiahnite ju von.

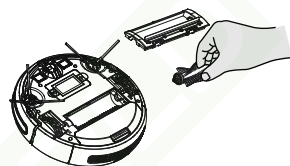

Čistenie hlavnej kefy a gumovej stierky

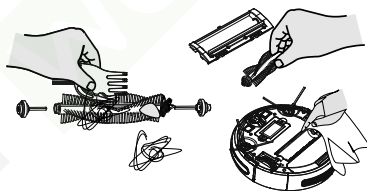
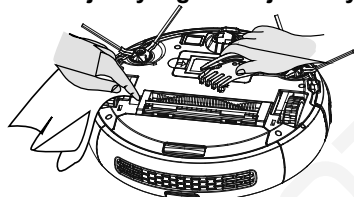

- 1) Hlavnú kefu pravidelne čistite pomocou čistiaceho nástroja.
- 2) Pravidelne odstraňujte vlasy a iné nečistoty zachytené hlavnou kefou.

5.5 ČISTENIE BOČNÝCH KIEF

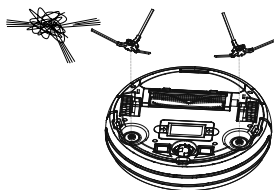
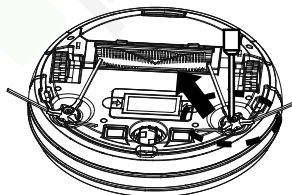

- 1) Uvoľnite skrutky bočnej kefy pomocou skrutkovača.
- 2) Vytiahnite bočnú kefu, odstráňte vlasy a nečistoty vnútri.

5.6 ČISTENIE KOLIESOK

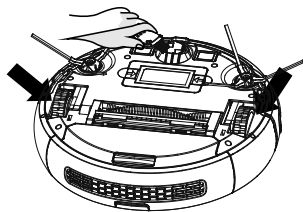

Predné, ľavé a pravé kolieska pravidelne čistite pomocou čistiaceho nástroja.

5.7 ČISTENIE SENZOROV

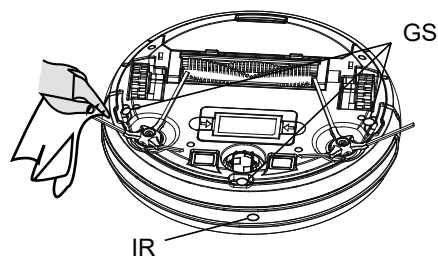

Po každom upratovaní vyčistite suchou bavlnenou handričkou priehľadné krytky senzorov, aby sa na nich nezachycoval prach a tým nebránil správnej funkcii vysávača.

GS - Sensory proti pádu
IR - Infračervený senzor

6. BEŽNÉ PROBLÉMY

| Indikácia chyby | Druh poruchy | Prejavy poruchy | Riešenie |
|--|-------------------------------|---|---|
| Dve bliknutia červenej kontrolky s jedným zvukom | Porucha ľavého kolesa | Ľavé koleso sa neotáča a je preťažené. | Skontrolujte, či nie sú na ľavom koliesku namotané nečistoty. |
| Tri bliknutia červenej kontrolky s jedným zvukom | Porucha pravého kolesa | Pravé koleso sa neotáča a je preťažené. | Skontrolujte, či nie sú na pravom koliesku namotané nečistoty. |
| Štyri bliknutia červenej kontrolky s jedným zvukom | Chyba pri vysunutí prístroja. | Pri stroji vyjde a na 1 sekundu sa zastaví | Položte prístroj na podlahu. Nenechávajte ho vo vzduchu. |
| Päť bliknutí červenej kontrolky s jedným zvukom | Porucha predného kolesa | Predné koliesko je zablokované a neotáča sa. | Skontrolujte, či nie sú na kolieskach predného kolesa namotané nečistoty. |
| Šesť bliknutí červenej kontrolky s jedným zvukom | Chyba monitorovania povrchu | Problém s rozpoznávaním povrchu. Tmavé a čierne povrchy môžu vysávaču robiť problémy. | Skontrolujte, či senzory proti pádu na spodnej strane prístroja nie sú znečistené. Vyskúšajte vysávač na inom povrchu |

| Indikácia chyby | Druh poruchy | Prejavy poruchy | Riešenie |
|--|---------------------------|--|--|
| Sedem bliknutí červenej kontrolky s jedným zvukom | Slabé napätie akumulátora | Akumulátor je veľmi slabý (ale nie v kritickom stave pre dobitie). | Vráťte zariadenie do nabíjacej stanice kvôli nabitíu. |
| Osem bliknutí červenej kontrolky s jedným zvukom | Chyba predného nárazníka | Dotykové spínače na ľavom a pravom prednom nárazníku sa nevracajú. | Skontrolujte, či je dotykový nárazník prístroja v poriadku. |
| Deväť bliknutí červenej kontrolky s jedným zvukom | Chyba hlavnej kefy | Hlavná kefa je preťažená. | Skontrolujte, či na hlavnej kefe prístroja nie sú cudzie predmety. |
| Desať bliknutí červenej kontrolky s jedným zvukom | Chyba bočnej kefy | Kolesko bočnej kefy je preťažené alebo nezaťažené. | Skontrolujte, či na bočnej kefe nie sú namotané vlasy alebo tkanina. |
| Jedenásť bliknutí červenej kontrolky s jedným zvukom | Chyba steny | Problém s rozpoznávaním prekážok. | Skontrolujte, či predné senzory nie sú znečistené. Očistite ich čistou tkaninou. |
| Dvanásť bliknutí červenej kontrolky s jedným zvukom | Chyba ventilátora | Ventilátor sa neotáča, len pri veľkom prúde. | Skontrolujte, či nie sú lopatky ventilátora uvoľnené alebo nie sú obalené vlasmi a tkaninou. |
| Štrnásť bliknutí červenej kontrolky s jedným zvukom | Chyba nabíjania | Prístroj nie je možné zapnúť alebo neukazuje stav nabitia. | Skontrolujte, prosím, či je prístroj pripojený k nabíjacej stanici. |

V prípade problémov alebo ďalších dotazov kontaktujte prosím našu servisnú a zákaznícku linku mysavace@eta.cz, 577 055 220, kde vám poskytneme ďalšie informácie.

7. TECHNICKÉ ŠPECIFIKÁCIE

| | | |
|---|----------------------|--|
| 1 | Prevádzkové napätie | — 14,4 V |
| 2 | Akumulátor | Nabíjaci akumulátor DC 14,4 V; 2500 mAh, Li-Ion (doba nabíjania je približne 5 h) |
| 3 | Prevádzková doba | až 120 minút |
| 4 | Rozmery | 325 x 80 mm (vrátane výšky kolies) |
| 5 | Hmotnosť | 4,6 kg |
| 6 | Kapacita batérie | 2500 mAh |
| 7 | Kapacita zásobníku | 500 ml |
| 8 | Kapacita mop.nádržky | 150 ml |
| 9 | Hlučnosť | Hlučnosť: deklarovaná hodnota emisie hluku tohoto spotrebiča je < 67 dB(A), čo predstavuje hladinu A akustického výkonu vzhľadom na referenčný akustický výkon 1 pW. |

Technické špecifikácie diaľkového ovládača:

| | | |
|---|------------------------------|--------------------|
| 1 | Prevádzkové napätie | == 3 V |
| 2 | Batérie | 2 batérie AAA |
| 3 | Frekvenčný rozsah: | 2,404 - 2,408 GHz |
| 4 | Výstupný výkon (max.): | 12 dBm |
| 5 | Maximálny komunikačný dosah: | ≤ 7 m |
| 6 | Šírka pásma prijímača | 320 kHz |
| 7 | Rozsah prevádzkovej teploty | - 20 - 85 ° C |
| 8 | Rozmery | 125 x 47 x 23,5 mm |
| 9 | Hmotnosť | 0,06 kg |

Technické špecifikácie nabíjacej stanice

| | | |
|---|---------------------|-------------------|
| 1 | Prevádzkové napätie | == 19 V |
| 2 | Rozmer Š × V × H: | 170 × 135 × 83 mm |
| 3 | Hmotnosť | 0,23 kg |

Týmto ETA a.s. prehlasuje, že typ rádiového zariadenia ETA1512 je v súlade so smernicou 2014/53/EU. Úplné znenie prehlásenia o zhode EÚ je k dispozícii na tejto internetovej adrese: <http://eta.cz/declaration-of-conformity>

8. EKOLÓGIA

Ak to rozmery umožňujú, na všetkých dieloch sú vytlačené znaky materiálov, ktoré sú použité na obalový materiál, komponenty a príslušenstvo, ako aj na ich recyklovanie. Uvedené symboly na výrobku alebo v sprievodnej dokumentácii znamenajú, že použité elektrické alebo elektronické výrobky nesmú byť likvidované spoločne s komunálnym odpadom. Za účelom správnej likvidácie výrobku ho odovzdajte na určených zberných miestach, kde budú prijaté zdarma. Správnou likvidáciou tohto produktu pomôžete zachovať cenné prírodné zdroje a napomáhate prevencii potenciálnych negatívnych dopadov na životné prostredie a ľudské zdravie, čo by mohli byť dôsledky nesprávnej likvidácie odpadov. Ďalšie podrobnosti si vyžiadajte od miestneho úradu alebo najbližšieho zberného miesta (pozrite www.envidom.sk). Pri nesprávnej likvidácii tohto druhu odpadu môžu byť v súlade s národnými predpismi udelené pokuty. Po skončení životnosti spotrebiča vybitý akumulátor demontujte a spotrebič s akumulátorom zlikvidujte prostredníctvom špeciálnych zberných sietí. Vybitú batériu vyberte z diaľkového ovládača a zlikvidujte ju prostredníctvom špecializovanej zbernej siete. Batériu nikdy nelikvidujte spálením!

Údržbu rozsiahlejšieho charakteru alebo údržbu, ktorá vyžaduje zásah do vnútorných častí spotrebiča, musí vykonať iba špecializovaný servis!
Nedodržaním pokynov výrobcu zaniká právo na záručnú opravu!
Zmena technickej špecifikácie a obsahu prípadného príslušenstva podľa modelu výrobku je vyhradená výrobcom.

Záruka 24 mesiacov sa nevzťahuje na zníženie užitočnej kapacity akumulátora z dôvodu jej používania alebo staroby. Užitočná kapacita sa znižuje v závislosti na spôsobe používania akumulátora.

HOUSEHOLD USE ONLY — Len na použitie v domácnosti. DO NOT IMMERSE IN WATER. OR OTHER LIQUIDS — Neponárať do vody alebo iných tekutín.



TO AVOID DANGER OF SUFFOCATION, KEEP THIS PLASTIC BAG AWAY FROM BABIES AND CHILDREN. DO NOT USE THIS BAG IN CRIBS, BEDS, CARRIAGES OR PLAYPENS. THIS BAG IS NOT A TOY.

Nebezpečenstvo udusenía. Nepoužívajte toto vrecúško v kolískach, postieľkach, kočkoch alebo detských ohrádkach. PE vrecko odkladajte mimo dosahu detí. Vrecko nie je na hranie.

EASY LI-ION RECHARGEABLE BATTERY PACK REPLACEMENT; * PLEASE REFER TO USER MANUAL WHEN REPLACING BATTERY PACK;* THE BATTERY PACK MUST BE RECYCLED OR DISPOSED PROPERLY; WARNING: FIRSTLY SWITCH OFF PRODUCT, AND THEN REPLACE

*Jednoduchá výmena akumulátora; * Pri výmene akumulátora postupujte podľa pokynov v návode; * Akumulátor musí byť riadne zlikvidovaný podľa platnej legislatívy; varovanie: najprv spotrebič vypnite a až potom akumulátor vyberte*

DO NOT DISASSEMBLE, IMPACT AND CRUSH THE BATTERY. – Akumulátor nerozoberajte, nepoškodzujte a nevystavujte nárazom.

DO NOT PUT THE BATTERY INTO FIRE OR HEAT THE BATTERY. – Akumulátor nedávajte do ohňa a nezohrievajte ho.

DO NOT CONTINUE TO USE IF THE BATTERY BALLONS SEVERELY. – Nepoužívajte akumulátor, ak je nafúknutý.

DO NOT EXPOSE BATTERY TO HIGH TEMPERATURE. – Nevystavujte akumulátor vysokým teplotám.

DO NOT IMMERSE THE BATTERY IN WATER. – Neponárajte akumulátor do vody.

STOP USING THE BATTERY AFTER IT IS IMMERSSED IN WATER. – Nepoužívajte akumulátor, ktorý prišiel do styku s vodou.



Upozornenie