

Robotický vysavač 3 v 1 se smart aplikací • NÁVOD K OBSLUZE

CZ 3-23

Robotický vysávač 3 v 1 so smart aplikáciou • NÁVOD NA OBSLUHU

SK 24-44

Master



29/7/2021

www.robotworld.cz | www.robotworld.sk

eta

CZ	1. BEZPEČNOSTNÍ POKYNY	3
	2. POUŽITÍ	6
	3. SOUČÁSTI VÝROBKU	6
	4. PŘÍPRAVA K POUŽITÍ	10
	5. POUŽÍVÁNÍ VYSAVAČE	11
	6. APLIKACE ETA SMART	16
	7. ÚDRŽBA VYSAVAČE	16
	8. ŘEŠENÍ PROBLÉMŮ	20
	9. TECHNICKÁ SPECIFIKACE	21
	10. EKOLOGIE	22
SK	1. VŠEOBECNÉ BEZPEČNOSTNÉ POKYNY	24
	2. POUŽITIE	27
	3. SÚČASTI VÝROBKU	27
	4. PŘÍPRAVA NA POUŽITIE	31
	5. POUŽÍVANIE VYSAVAČA	32
	6. APLIKÁCIA ETA SMART	37
	7. ÚDRŽBA VYSAVAČA	37
	8. RIEŠENIE PROBLÉMOV	41
	9. TECHNICKÁ ŠPECIFIKÁCIA	42
	10. EKOLÓGIA	43

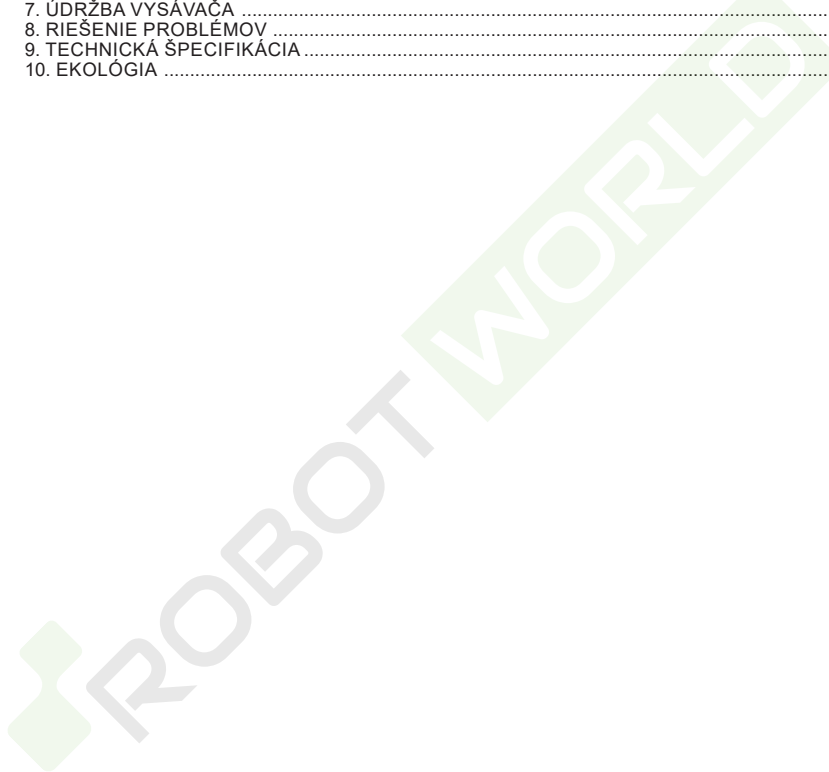

eta 5229

NÁVOD K OBSLUZE

Vážený zákazníku, děkujeme Vám za zakoupení našeho produktu. Před uvedením tohoto přístroje do provozu si velmi pozorně přečtete návod k obsluze a tento návod spolu se záručním listem, pokladním dokladem a podle možností i s obalem a vnitřním obsahem obalu dobře uschovejte.

Tip

Pro prvotní spárování vysavače s Vaší domácí Wifi sítí pomocí aplikace "ETA SMART" navštivte naše webové stránky <http://eta.cz/robot/>.

1. BEZPEČNOSTNÍ POKYNY



- Instrukce v návodu považujte za součást spotřebiče a postupte je jakémukoliv dalšímu uživateli spotřebiče.
- Zkontrolujte, zda údaj na typovém štítku odpovídá napětí ve Vaší elektrické zásuvce.
- Tento spotřebič mohou používat děti ve věku 8 let a starší a osoby se sníženými fyzickými či mentálními schopnostmi nebo nedostatkem zkušeností a znalostí, pokud jsou pod dozorem nebo byly poučeny o používání spotřebiče bezpečným způsobem a rozumí případným nebezpečím. Děti si se spotřebičem nesmějí hrát. Čištění a údržbu prováděnou uživatelem nesmějí provádět děti bez dozoru.
- Jestliže je napájecí přívod u adaptéru poškozen, musí být nahrazen výrobcem, jeho servisním technikem nebo podobně kvalifikovanou osobou, aby se tak zabránilo vzniku nebezpečné situace.
- Před výměnou příslušenství nebo přístupných částí, které se při používání pohybují, před montáží a demontáží, před čištěním nebo údržbou, spotřebič vypněte.
- Abyste předešli úrazu, nepřikládejte ruce/prsty do rotačního kartáče.
- Nikdy spotřebič nepoužívejte, pokud má poškozený adaptér, pokud nepracuje správně, upadl na zem a poškodil se nebo spadl do vody. V takových případech zanechte spotřebič do odborného servisu k prověření jeho bezpečnosti a správné funkce.
- Jestliže je adaptér tohoto spotřebiče poškozen, musí být opraven výrobcem, jeho servisním technikem nebo podobně kvalifikovanou osobou, aby se tak zabránilo vzniku nebezpečné situace.
- **UPOZORNĚNÍ:** Pro dobíjení akumulátoru používejte pouze síťový adaptér dodaný s tímto přístrojem.
- Spotřebič musí být napájen pouze bezpečným malým napětím odpovídajícím značení spotřebiče.
- Výrobek je určen pouze pro použití v domácnostech a podobné účely (v obchodech, kancelářích a podobných pracovištích, v hotelích, motelech a jiných obytných prostředích, v podnicích zajišťujících nocleh se snídaní)! Není určen pro komerční použití!











- **Vysavač nikdy neponořujte do vody (ani částečně)!**
- Aby nedošlo k přeexponování ultrafialovým světlem, musí být lidé a domácí zvířata vzdáleni od zdroje UV světla min. 30 cm. Nikdy se nedívejte přímo do UV světla a ani se obličejem nebo pokožkou nepřibližujte do jeho blízkosti, když je zapnuté. UV světlo může způsobit popálení očí a kůže.
- Při vysávání některých druhů koberců může dojít k vyvolání statické elektřiny. Případný výboj statické energie není zdraví nebezpečný.
- Vysavač nenechávejte vystavený povětrnostním vlivům (**děšť, mráz, přímé sluneční záření** atd.).
- Nevysávejte ostré předměty (např. **sklo, střepy**), horké, hořlavé, výbušné předměty (např. **popel, hořící zbytky cigaret, benzín, ředidla a aerosolové výpary**), ale ani maziva (např. **tuky, oleje**), žíravé prostředky (např. **kyseliny, rozpouštědla**). Vysátím těchto předmětů může dojít k poškození filtrů, popř. vysavače.
- Aby se zajistila bezpečnost a správná funkčnost přístroje, používejte jen originální náhradní díly a výrobcem schválené příslušenství.
- Spotřebič nikdy nepoužívejte pro žádný jiný účel, než pro který je určen a popsán v tomto návodu!
- Zabezpečte prosím spáry a mezery na podlahách (např. u přechodových lišt) aby nedocházelo k poškozování rotačních kartáčů. Tyto spáry mohou také omezit vysavač zaseknutím štětin kartáče do tohoto prostoru.
- Vysavač nelze použít na koberci, jehož délka vlasu je více než 1 cm.
- Pokud se spotřebič delší dobu nepoužívá, odpojte nabíjecí stanici od elektrického napájení. Vysavač povysuňte mimo kontakty nabíjecí stanice. Tím zabráníte vybíjení vysavače. Síťový adaptér používejte pouze v místnosti.
- Nepoužívejte pro dálkový ovladač dobíjecí akumulátory.
- Při nabíjení akumulátoru je síťový adaptér teplý, což je naprosto normální stav.
- Nedobíjejte akumulátor, ze kterého uniká elektrolyt.
- Kontakty akumulátoru nebo síťového adaptéru nespojujte! Pokud akumulátor nepoužíváte, držte jej z dosahu kovových předmětů, jako jsou kancelářské sponky, mince, klíče, hřebíky, šroubky nebo další drobné kovové předměty, které mohou způsobit zkratování svorek akumulátoru. Vzájemné zkratování svorek akumulátoru může způsobit popáleniny nebo požár.
- Udělejte opatření, která zabrání vysavači přerušení úklidu:
 - Umístěte na bezpečné místo předměty, které se dají snadno převrhnout (např. vázy).
 - Zabezpečte okraje koberců.
 - Visící ubrusy a záclony by se neměly dotýkat země.
 - Hořlavé předměty musí být umístěny dále od zdroje ohně.
 - Volně položené přírodní kabely srovnejte či zabezpečte proti kolizi s vysavačem.
 - Posbírejte noviny, knihy, časopisy a větší kusy papíru rozházené po zemi.
- Hlavní kartáč a zásobník na nečistoty musí být správně nainstalován.
- Senzory proti pádu před použitím vyčistěte.
- Pokud požadujete úklid v jedné místnosti, zavřete všechny související dveře.
- Vysavač potřebuje pro úklid pod nábytkem minimálně 10 cm na výšku volného prostoru, aby nedošlo k jeho zachycení, či uvíznutí.
- Nedovolte, aby vysavač spadnul. Pokud by k tomu došlo, spusťte vysavač a sledujte jeho pohyb pro kontrolu, zda je všechno v pořádku. Tato kontrola je důležitá pro následný úklid bez Vaší přítomnosti.
- Pokud akumulátor teče, okamžitě jej vyměňte, v opačném případě může poškodit spotřebič.
- Pamatujte na to, že se robot pohybuje sám od sebe. Při chůzi v prostoru pohybu robota buďte tedy opatrní a nešlápněte na něj!
- Udržujte baterie mimo dosah dětí a nesvéprávných osob. Osoba, která spolkně baterie, musí okamžitě vyhledat lékařskou pomoc.
- Vybité baterie a akumulátor zlikvidujte vhodným způsobem (viz odst. **11. EKOLOGIE**).
- Případné texty v cizím jazyce a obrázky uvedené na obalech, nebo výrobku, jsou přeloženy a vysvětleny na konci této jazykové mutace.

- Výrobce neodpovídá za škody způsobené nesprávným používáním spotřebiče a příslušenství a není odpovědný ze záruky za spotřebič v případě nedodržení výše uvedených bezpečnostních upozornění. Za nesprávné používání spotřebiče se mj. považuje nedodržování pravidelné výměny či údržby veškerých filtrů.

Bezdrátové spojení a kompatibilita

- Společnost ETA nemůže být žádným způsobem zodpovědná za jakékoliv náhodné, nepřímé nebo následné škody, ani za ztráty dat či ztráty způsobené únikem informací během komunikace prostřednictvím bezdrátových technologií.
- Úspěšnou bezdrátovou komunikaci nelze 100% zaručit u všech Smart zařízení a Wifi sítí (routerů). Vzhledem k rozmanitosti přístrojů na trhu mohou nastat případy, kdy charakter či specifikace daného Smart zařízení či Wifi sítě (routeru) znemožňuje připojení, případně je nějakým způsobem narušeno. Úspěšnost bezdrátové komunikace prostřednictvím Wifi sítě dále také ovlivňuje řada faktorů včetně hardwarové a softwarové konfigurace. Spojení mezi robotem a vaší Wifi sítí může být také negativně ovlivněno okolními Wifi sítěmi, které mohou být naladěny na stejný kanál a tím narušovat spojení (např. na sídlištích, v bytových domech atp.). Tyto skutečnosti nejsou důvodem k reklamaci spotřebiče.

Aplikace je vlastněna a provozována třetím subjektem (dále jen „Subjekt“) odlišným od společnosti HP TRONIC Zlín, spol. s r.o. (dále jen „Prodejce“). Mezi Subjektem a Prodejcem nedochází k předávání osobních údajů. Při registraci do aplikace předává zákazník osobní údaje přímo Subjektu, který se stává správcem osobních údajů. Aplikace a s tím spojená ochrana osobních údajů se řídí pravidly Subjektu.

	Pouze autorizovaný servis je oprávněn provádět opravy nebo úpravy tohoto výrobku, jinak neodborné zacházení může způsobit požár, úraz elektrickým proudem nebo poranění.		Nepoužívejte žádnou jinou nabíjecí stanici včetně přiloženého síťového adaptéru než ten, který je součástí tohoto výrobku.
	Nikdy se nedotýkejte napájecího adaptéru mokrou rukou - může dojít k úrazu elektrickým proudem.		Neohýbejte nadměrně přívodní kabel nebo ho nezatěžujte, mohlo by to způsobit jeho poškození, požár či úraz elektrickým proudem.
	Dbejte na to, aby se váš oděv či část těla nedostaly do otáčejícího se kartáče vysavače, mohlo by dojít ke zranění.		Zamezte styku výrobku s cigaretami, zapalovači, sirkami nebo jinými tepelnými zdroji nebo hořlavými materiály.
	Vysavače nepoužívejte v komerčních prostorách, mohlo by dojít k poškození nadměrným používáním.		Před použitím odstraňte všechny snadno zničitelné předměty (vč. předmětů s vysokou odrazovou vlastností, látky, skleněné lahve, atd.), mohlo by dojít k poškození těchto předmětů či omezení funkce vysavače.
	Přívodní konektor adaptéru do nabíjecí stanice zcela zasuňte, jinak by mohlo dojít k úrazu el. proudem, zkratu, či požáru.		Na vysavač nestoupejte ani nesedejte, mohlo by dojít k poškození vysavače či ke zranění.
	Nevysávejte vodu ani jiné tekutiny, mohlo by dojít k poškození vysavače.		Vysavač nepoužívejte na malých stolicích a židličkách či na malém prostoru, mohlo by dojít k poškození vysavače.
	Vysavač nepoužívejte venku, mohlo by dojít k poškození vysavače.		Nenechávejte na zemi nitě, dráty ani jiné předměty o délce větší než 150 mm, mohly by se zamotat do kartáče.













2. POUŽITÍ



Zařízení je určeno k použití doma, v hotelových pokojích a malých kancelářích. Je vhodné k čištění různých koberců s krátkým vlasem, dřevěných podlah, tvrdých podlah, keramických dlaždic atd.

Jelikož se vysavač pohybuje volně v prostoru Vaší domácnosti, tak je nutné prostředí přizpůsobit této skutečnosti. Před použitím z podlahy odstraňte všechny nežádoucí předměty (natažené kabely, pohozené oblečení, papíry, sáčky apod.), které by mohly bránit pohybu vysavače nebo naopak křehké předměty (např. skleněné a keramické vázy), které by vysavač mohl svým pohybem poškodit.

3. SOUČÁSTI VÝROBKU

3.1 OBSAH BALENÍ

Položka	Popis	Označení	Množství
	Robotický vysavač	A	1
	Nabíjecí stanice	D	1
	Dálkový ovladač	F	1
	Napájecí adaptér	E	1
	Mopovací nástavec	G	1
	Mop	G3	2
	Postranní kartáčky	A7	2x2
	HYBRIDNÍ KARTÁČ (kombinovaný kartáč s lamelami a štětínami)	A8	1
	LAMELOVÝ KARTÁČ	A9	1
	JEMNÝ KARTÁČ	A10	1
	Kryt hlavního kartáče	A11a	1
	Kryt pro jemný kartáč	A11b	1

Položka	Popis	Označení	Množství
	HEPA filtr	B4/G5	1
	Molitanový filtr	B5/G4	1
	Nástroj na čištění	I	1

3.2 ROBOTICKÝ VYSAVAČ

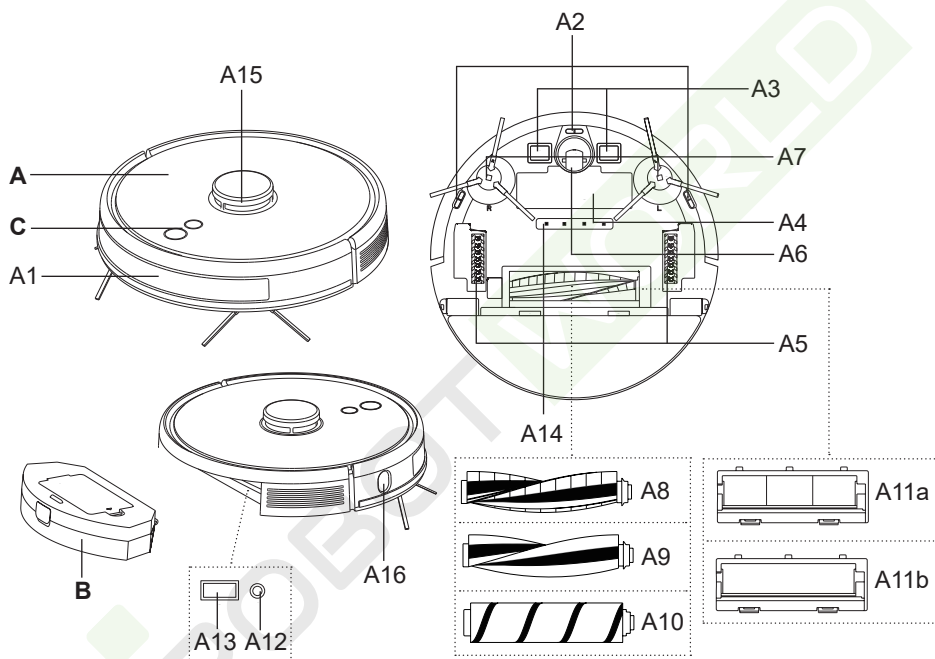

A – Robotický vysavač

- A1 – Přední nárazník
- A2 – Senzory proti pádu ze schodů
- A3 – Nabíjecí kontakty
- A4 – Kryt prostoru pro akumulátor
- A5 – Pohonná kola (levé/pravé)
- A6 – Přední kolo
- A7 – Postranní kartáčky
- A8 – HYBRIDNÍ KARTÁČ (kombinovaný kartáč s lamelami a štětiniami)
- A9 – LAMELOVÝ KARTÁČ

A10 – JEMNÝ KARTÁČ

- A11a – Kryt hlavního kartáče
- A11b – Kryt pro jemný kartáč
- A12 – Tlačítko RESET
- A13 – Servisní port
- A14 – Dezinfekční UV světlo
- A15 – Laserový modul
- A16 – Senzor pro detekci zdi

B – Zásobník na nečistoty

C – Ovládací panel

3.3 ZÁSObNÍK NA NEČISTOTY

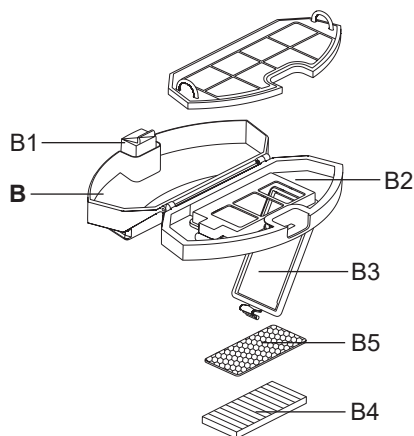

B – Zásobník na nečistoty

B1 – Tlačítko pro uvolnění zásobníku na nečistoty

B2 – Víko zásobníku na nečistoty

B3 – Kryt filtrů

B4 – HEPA filtr

B5 – Molitanový filtr

3.4 OVLÁDACÍ PANEL



C1

C – Ovládací panel

C1 – Tlačítko ZAP. /VYP. /AUTO (automatický úklid) / STOP (PAUZA)

C2 – Tlačítko NABÍJENÍ / STOP (PAUZA) / LOKÁLNÍ ÚKLID



C2

3.5 NABÍJECÍ STANICE

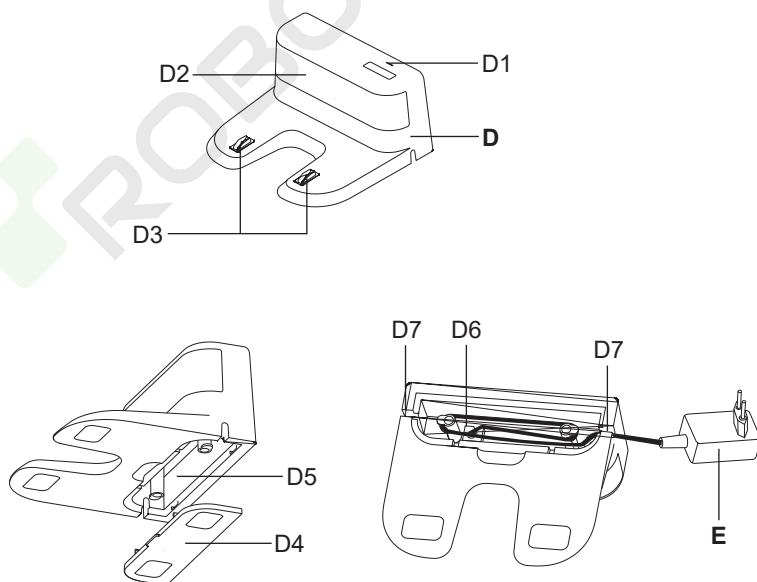

D – Nabíjecí stanice

- D1 – Kontrolka provozu
- D2 – Signalizační plocha
- D3 – Nabíjecí kontakty
- D4 – Kryt prostoru pro kabel
- D5 – Prostor pro kabel
- D6 – Port pro připojení adaptéru
- D7 – Otvory pro kabel

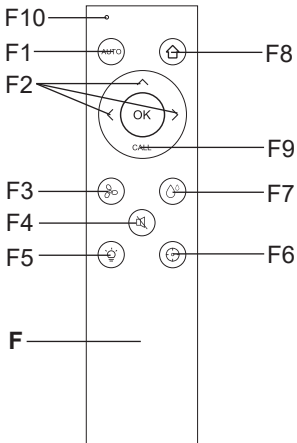
E – Napájecí adaptér**3.6 DÁLKOVÝ OVLADAČ****F – Dálkový ovladač**

- F1 – Tlačítko ZAP. /VYP. /AUTO (automatický úklid) / STOP (PAUZA)
- F2 – Směrová tlačítka pro manuální ovládání (VPŘED / VPRAVO/ VLEVO)
- F3 – Tlačítko pro nastavení úrovně sacího výkonu
- F4 – Tlačítko zapnutí/vypnutí hlasových upozornění
- F5 – Tlačítko zapnutí/vypnutí světelné signalizace
- F6 – Tlačítko pro lokální úklid
- F7 – Tlačítko pro nastavení intenzity vlhčení
- F8 – Tlačítko pro návrat do nabíjecí stanice
- F9 – Tlačítko zapnutí/vypnutí UV dezinfekce
- F10 – Světelná kontrolka stisknutí tlačítka

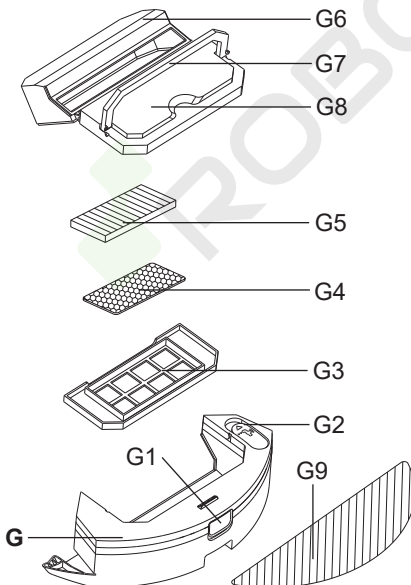
3.7 MOPOVACÍ NÁSTAVEC**G – Mopovací nástavec**

- G1 – Tlačítko aretace mopovacího nástavce
- G2 – Gumová zátka
- G3 – Kryt filtrů
- G4 – Molitanový filtr
- G5 – HEPA filtr
- G6 – Zásobník na nečistoty
- G7 – Výklopné držadlo
- G8 – Víko
- G9 – Mop

3.8 SEZNAM NÁHRADNÍCH DÍLŮ

Hybridní kartáč: ETA522900060

Lamelový kartáč: ETA522900061

Jemný kartáč: ETA522900062

Postranní kartáčky (levý + pravý): ETA522900170

Set HEPA filtr a molitanový filtr: ETA522900280

Mop: ETA522900250

4. PŘÍPRAVA K POUŽITÍ

Odstraňte veškerý obalový materiál, vyjměte vysavač a příslušenství.

Z vysavače odstraňte všechny případné adhezivní fólie, samolepky nebo papír.

4.1 PŘÍPRAVA VYSAVAČE

Dle použití instalujte zásobník na nečistoty **B** nebo mopovací nástavec **G**. Nainstalujte postranní kartáčky **A7**.

Zvolte vhodný typ hlavního kartáče:

- **HYBRIDNÍ KARTÁČ** – kombinace lamel a štětín, vhodný na koberce i tvrdé podlahy včetně mopování
- **LAMELOVÝ KARTÁČ** – gumový kartáč pro všechny typy tvrdých podlah, vhodný na sběr vlasů i mopování
- **JEMNÝ KARTÁČ** – extra jemný kartáč pro tvrdé a choulostivé podlahy, vhodný pro jemný prach, srst a vlasy (při použití jemného kartáče vždy instalujte kryt **A11b**)

4.2 INSTALACE NABÍJECÍ STANICE

1. Umístěte nabíjecí stanici na podlahu. Ujistěte se, zda je dostatečný prostor po stranách základny (minimálně 0,5 m) a před základnou (minimálně 1,5 m). Přebytečnou část napájecího přívodu adaptéru můžete do prostoru **D5**. Vyvarujte se tomu, aby nabíjecí stanice byla vystavena slunečnímu záření.

2. Připojte adaptér k nabíjecí stanici a poté k el. síti (rozsvítí se kontrolka **D1**). Přebytečnou část napájecího přívodu adaptéru můžete do prostoru **D5**.

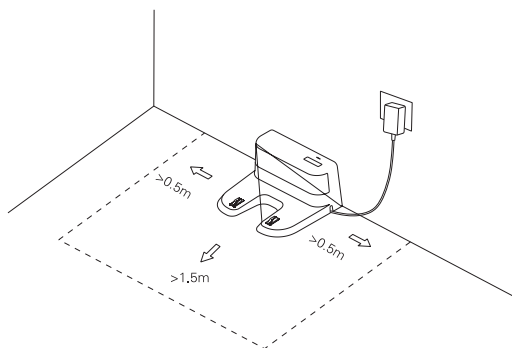
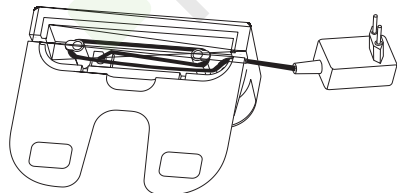

5. POUŽÍVÁNÍ VYSAVAČE

Poznámka

Vysavač disponuje hlasovými upozorněními, která lze nastavovat v různých jazykových mutacích nebo zcela vypnout.

Do dálkového ovladače vložte baterie, dodržte správnou polaritu (2 ks, typ baterií AAA).

5.1 ZAPNUTÍ VYSAVAČE

1. Stiskněte dlouze (cca 3 sekundy) tlačítko **C1**.
2. Nejdříve se ozve hlasové upozornění o načítání systému a poté oznámení, že je vysavač úspěšně zapnutý (světelná signalizace bude trvale svítit).

Poznámka

Hlasová upozornění jsou továrně nastavena na angličtinu.

5.2 NABÍJENÍ AKUMULÁTORU

1. Zkontrolujte, zda je nabíjecí stanice správně připojena k el. síti (kontrolka **D1** musí svítit).
2. Položte vysavač do blízkosti nabíjecí stanice a stiskněte tlačítko **C2** na vysavači nebo tlačítko **F8** na dálkovém ovladači. Pokud je akumulátor příliš vybitý, umístěte vysavač správným způsobem přímo na nabíjecí stanici.

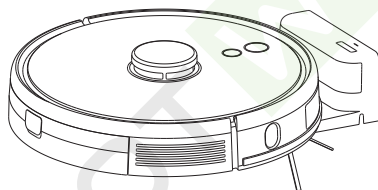

Poznámky

- Standardní doba nabíjení je cca 4-6 hod. Plně nabitý akumulátor poskytne dobu provozu v závislosti na nastavených funkcích a výkonu 230 minut.
- Uvedená doba provozu vychází z interního testování společnosti ETA a platí pouze pro nový a plně nabitý akumulátor. V závislosti na stáří a opotřeбенí akumulátoru doba provozu klesá.
- Po provedení úklidu vysavač automaticky vyhledává nabíjecí stanici.
- Přehled stavu akumulátoru snadno zjistíte pomocí aplikace "ETA SMART". Pomocí aplikace lze také kdykoliv vysavač poslat zpět na nabíjecí stanici.

5.3 SPUŠTĚNÍ / POHOTOVOSTNÍ REŽIM

Spuštění (Úklid)

Stisknutím tlačítka **C1/C2** na ovládacím panelu nebo pomocí tlačítek **F1/F2/F6** uvedete vysavač do provozu.

Pohotovostní režim (Pauza)

Stisknutím tlačítka **C1** na ovládacím panelu nebo tlačítka **F1** na dálkovém ovladači přerušíte probíhající úklid a uvedete vysavač do pohotovostního režimu.

Poznámka

Vysavač musí vyjždět na zadaný úklid z nabíjecí stanice. Nabíjecí stanici umístěte na vhodné místo dle instrukcí uvedených výše a nepřemísťujte ji. Tím zajistíte úspěšný návrat vysavače zpět na nabíjecí stanici.

5.4 REŽIMY ÚKLIDU A FUNKCE VYSAVAČE BEZ VYUŽITÍ APLIKACE ETA SMART

Manuální ovládání

Pomocí směrových tlačítek **F2** lze vysavač manuálně ovládat a uklízet s ním pouze tam, kde je potřeba.

Automatický úklid

Stisknete tlačítko **C1** na ovládacím panelu nebo tlačítko **F1** na dálkovém ovladači. Vysavač se při úklidu pohybuje postupně a systematicky v prostoru podle naprogramované trasy. Prostor si rozčlení na jednotlivé segmenty. Jakmile vysavač uklidí celý dostupný prostor, tak automaticky vyhledá nabíjecí stanici. Jedná se o nejpoužívanější způsob úklidu.

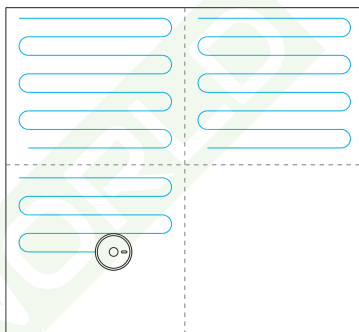

Lokální úklid

Stisknete dlouze tlačítko **C2** (cca na 3 sekundy) na ovládacím panelu nebo tlačítko **F6** na dálkovém ovladači. Vysavač se při úklidu pohybuje v prostoru podle naprogramované trasy (čtverec 1,8x1,8 m). Po ukončení úklidu se vysavač automaticky vrátí do nabíjecí stanice. Tento režim úklidu je vhodný pro úklid malé znečištěné plochy.

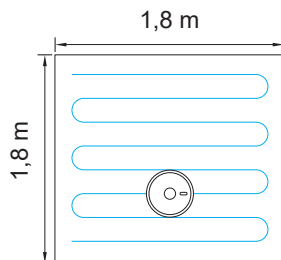

Nastavení úrovně sacího výkonu

Pomocí tlačítka **F3** můžete přepínat mezi jednotlivými úrovněmi sacího výkonu. K dispozici jsou celkem 4 úrovně.

Nastavení intenzity vlhčení

Pomocí tlačítka **F7** můžete přepínat mezi jednotlivými úrovněmi vlhčení. K dispozici jsou celkem 3 úrovně. Tuto funkci lze využívat pouze s mopovacím nástavcem **G** (viz níže).

Zapnutí/vypnutí světelné signalizace

Pomocí tlačítka **F5** můžete světelnou signalizaci vypnout/zapnout.

Zapnutí/vypnutí hlasových upozornění

Pomocí tlačítka **F4** můžete hlasová upozornění vypnout/zapnout.

Zapnutí/vypnutí UV dezinfekce

Pomocí tlačítka **F9** můžete UV dezinfekci vypnout/zapnout.

Návrat do nabíjecí stanice

V režimech automatického úklidu a běžného úklidu disponuje vysavač funkcí automatického návratu do nabíjecí stanice po dokončení úklidu. Vysavač můžete na dobíjecí stanici odeslat také pomocí tlačítka **C2** na ovládacím panelu nebo pomocí tlačítka **F8** na dálkovém ovladači.

Reset systému

Odejměte zásobník na nečistoty **B** (případně mopovací nástavec **G**) a vhodným nástrojem stiskněte tlačítko **RESET A12**.

UPOZORNĚNÍ

Berte na vědomí, že stisknutím tlačítka RESET A12 ztratíte veškerá nastavení, která jste nastavili pomocí aplikace "ETA SMART".

5.5 POUŽITÍ MOPOVACÍHO NÁSTAVCE

1. Do spodní části mopovacího nástavce správně přichyťte mop **G9**. Mop před použitím namočte a vyždímejte.

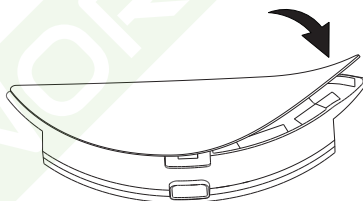

2. Odklopte gumovou zátku **G2** a naplňte mopovací nástavec vodou. Před plněním vodou odejměte zásobník na nečistoty **G6**.

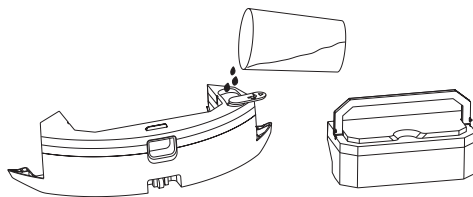

3. Vložte zásobník na nečistoty **G6** zpět do mopovacího nástavce.

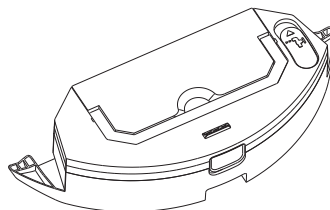

4. Umístěte mopovací nástavec na své místo do vysavače.

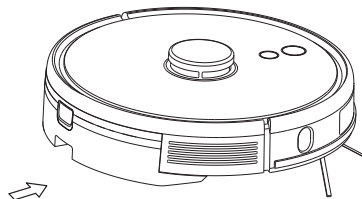

5. Zapněte vysavač a zvolte požadovaný režim úklidu.

Poznámky

- Při mopování doporučujeme provádět úklid po jednotlivých místnostech.
- Vysavač při mopování kontrolujte a dle potřeby do mopovacího nástavce doplňte vodu, případně opláchněte mop.
- Nepoužívejte mopovací nástavec na kobercích a zabraňte případnému najetí vysavače na koberec.
- Po použití mopovací nástavec odejměte a vyčistěte. Nenechávejte ho nainstalovaný na vysavači během nabíjení.

5.6 TABULKA SVĚTELNÉ SIGNALIZACE

Poznámka

Různé stavy světelné signalizace mohou mít více významů. Význam světelné signalizace lépe vysvětlují hlasová upozornění nebo případně upozornění přímo v aplikaci "ETA SMART".

Světelná signalizace	Stav
Modrá signalizace	Vysavač je připojen k Wifi
Fialová signalizace	Vysavač není připojen k Wifi
Pulzování modře	Načítání systému
Svícení modře / fialově	Vysavač zapnut
Pomalé blikání fialově	Ztráta Wifi signálu
Rychlé zablikání modře/fialově a poté trvalé svícení	Začátek úklidu
	Pauza
	Pokračování úklidu
Pomalé blikání modře/fialově	Dokončení úklidu, návrat do nabíjecí stanice
Rychlé zablikání modře/fialově a poté trvalé svícení červeně	Vybitý akumulátor, začátek nabíjení
Pomalé blikání modře/fialově	Začátek nabíjení

Světelná signalizace	Stav
Rychlé blikání modře/fialově a poté trvalé svícení	Nabíjení pozastaveno
	Nabíjení
	Nabíjení dokončeno
Svícení červeně (cca 3 sekundy) a poté pulzování	Vybitý akumulátor
Rychlé blikání modře/fialově a poté ještě rychlejší blikání	Aktualizace systému vysavače
Rychlé blikání červeně	Vyjmutý zásobník na nečistoty
	Znečištěné filtry
	Nelze najít nabíjecí stanici
	Vysavač nelze vypnout, když je umístěn na nabíjecí stanici. Před vypnutím ho odejměte z nabíjecí stanice.
	Restartování
	Chyba sání
	Aktualizace systému se nezdařila
	Selhání lokalizace vysavače
	Mopovací nástavec je odejmutý
Rychlé blikání červeně a poté svícení modře/fialově	Zásobník na nečistoty je správně umístěn
Rychlé blikání červeně a poté zhasnutí	Vypnutí
Blikání modře/fialově a poté trvalé svícení	Ztráta dat, nové vytváření mapy
Svícení modře/fialově	Nabíjení dokončeno
Pomalé blikání červeně	Znečištěné senzory
Svícení červeně	Zablokovaný přední nárazník
	Vysavač je zaseknutý
	Vysavač je nakloněný
	Hlavní kolo je zaseknuté
	Hlavní kartáč je zaseknutý
	Boční kartáče jsou zaseknuté
Rychlé blikání modře/fialově	Zahájení úklidu
	Oznámení polohy vysavače (funkce "Najít vysavač")
Rychlé blikání fialově a poté trvalé svícení	Připojování zařízení

6. APLIKACE ETA SMART

Vysavač lze ovládat ve zjednodušeném režimu pomocí tlačítek na ovládacím panelu **C** nebo pomocí dálkového ovladače **F** (viz výše). **Pro využití jeho plného potenciálu je však potřeba instalace a použití chytré aplikace "ETA SMART", která rozšíří jeho funkčnost a uživatelský komfort.**

Veškeré další informace, návod na obsluhu aplikace, instrukce a rady k úspěšnému párování s domácí sítí, naleznete na adrese:

www.eta.cz/robot/

Aplikaci naleznete v databázi aplikací Apple Store či Google Play, nebo můžete pro urychlení použít následující QR kód:



Poznámky

Pokud není QR kód aktivní, vyhledejte aplikaci manuálně podle názvu.

7. ÚDRŽBA VYSAVAČE

Údržbu a čištění provádějte pravidelně v závislosti na četnosti používání a také objemu úklidů. Ve více znečištěném prostředí (domácnost s domácími mazlíčky) bude nutná častější údržba. **Zanedbání údržby může způsobit poškození vysavače a jeho součástí!**

7.1 ČIŠTĚNÍ NABÍJECÍCH KONTAKTŮ

Vypněte vysavač a odpojte nabíjecí stanici od el. sítě! Očistěte nabíjecí kontakty (**A3**, **D3**) na vysavači i na stanici měkkým suchým hadříkem. Čištění provádějte alespoň 1x za měsíc. **K čištění kontaktů nepoužívejte žádné agresivní čisticí prostředky nebo oleje.**

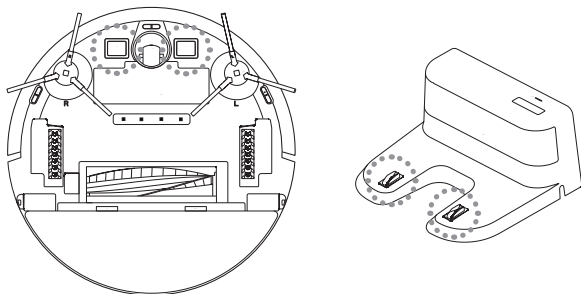

7.2 ČIŠTĚNÍ ZÁSOBNÍKU NA NEČISTOTY A FILTRŮ

1. Vyjměte zásobník na nečistoty **B** z vysavače. Nečistoty zlikvidujte společně s běžným komunálním odpadem.

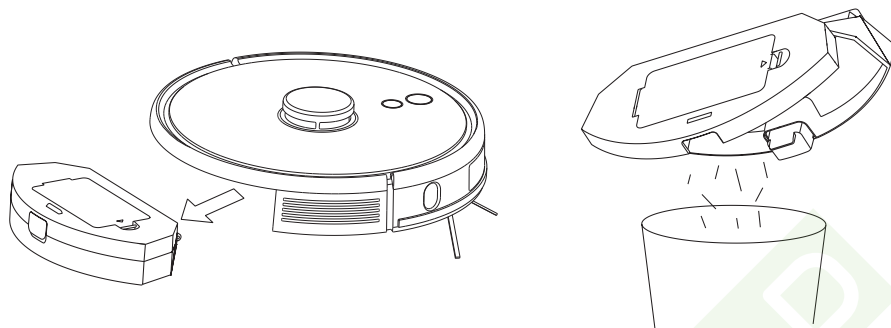

2. Zásobník na nečistoty vyčistěte nástrojem **I** (nebo jiným vhodným).
3. Vyjměte ze zásobníku na nečistoty filtry a vyčistěte je nástrojem **I** (nebo jiným vhodným). HEPA filtr **B4** jemně vyfoukejte nebo vyklepejte. Molitanový filtr **B5** můžete opláchnout pod tekoucí vodou.

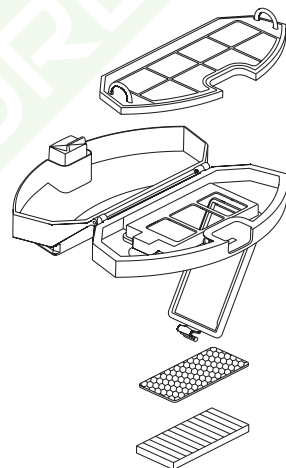

UPOZORNĚNÍ

- K čištění filtrů nepoužívejte žádné agresivní prací nebo čisticí prostředky ani horkou vodu.
- Pro zachování filtračních parametrů HEPA filtru doporučujeme čištění suchou cestou.
- **Pokud se rozhodnete HEPA filtr umýt vodou, sníží se jeho filtrační schopnosti.** Maximální počet umytí filtru je 3x. Poté je nutné zakoupit nový.
- HEPA filtr doporučujeme měnit alespoň 2x za rok.
- Filtry nejsou určeny pro mytí v myčce nádobí.
- Zanedbání čištění a případně výměny filtrů může vést k poruše vysavače!

4. Po provedení údržby složte zásobník na nečistoty včetně filtrů a vložte ho zpět do vysavače, případně ho uložte na vhodné bezpečné místo.

7.3 ČIŠTĚNÍ HLAVNÍHO KARTÁČE

1. Stiskněte aretace krytu směrem k sobě a odejměte kryt **A11** a vyjměte hlavní kartáč **A8/A9/A10** z vysavače.
2. Vyčistěte hlavní kartáč nástrojem na čištění **I** (nebo jiným vhodným). Pro odstranění namotaných vlasů/chlupů můžete použít také nůžky. Kryt hlavního kartáče a prostor pro hlavní kartáč otřete měkkým suchým hadříkem.

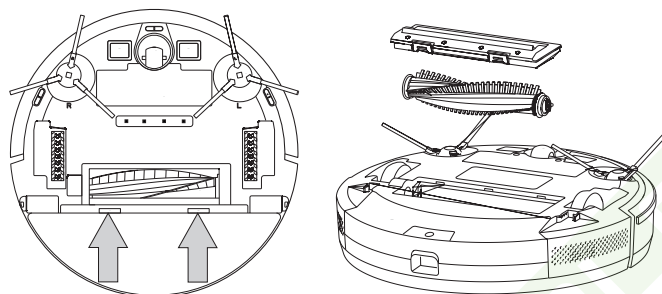

7.4 ČIŠTĚNÍ POSTRANNÍCH KARTÁČKŮ

1. Vyjměte (vycvakněte) oba postranní kartáčky, vyčistěte je a odstraňte z nich namotané vlasy/chlupy).
2. Poté kartáčky nainstalujte zpět na vysavač. Dbejte na správné stranové umístění dle značení (L - levý, P - pravý).

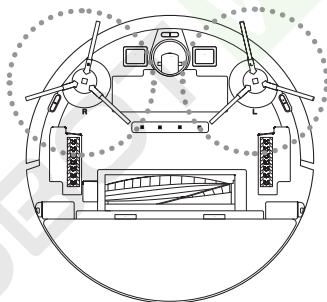

7.5 ČIŠTĚNÍ KOLEČEK

Vyčistěte přední, levé i pravé kolečko pomocí nástroje **I**.

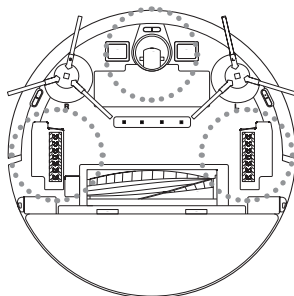

UPOZORNĚNÍ

Na osách koleček se mohou namotávat vlasy/chlupy a ulpívat další nečistoty.
Kolečka pravidelně kontrolujte a čistěte.

7.6 ČIŠTĚNÍ SENZORŮ

Po dokončení každého úklidu očistěte senzory pomocí nástroje I (nebo jiného vhodného).

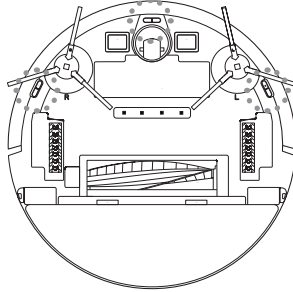

7.7 ČIŠTĚNÍ MOPOVACÍHO NÁSTAVCE

1. Vyměňte mopovací nástavec **G** z vysavače.

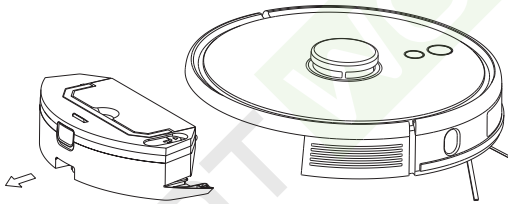

2. Z mopovacího nástavce vyjměte zásobník na nečistoty **G6**.

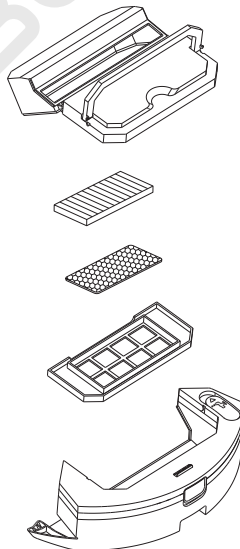

3. Z mopovacího nástavce odejměte mop **G9**. Z nádržky vylejte přebytečnou vodu. Nádržku vypláchněte vodou. Mop **G9** opláchněte pod tekoucí vodou.

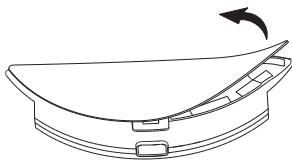

Údržbu rozsáhlejšího charakteru nebo údržbu, která vyžaduje zásah do vnitřních částí spotřebiče, musí provést odborný servis! Nedodržením pokynů výrobce zaniká právo na záruční opravu!

8. ŘEŠENÍ PROBLÉMŮ

Problém	Řešení
Vysavač nelze spustit	Nízká úroveň kapacity akumulátoru. Umístěte vysavač na nabíjecí stanici a nechte ho nabít.
	Teplota okolního prostředí je nižší než 0 °C nebo vyšší než 40 °C. Pracovní teplota zařízení je 0-40 °C.
Vysavač nelze nabít	Odejměte vysavač z nabíjecí stanice a zkontrolujte zda je nabíjecí stanice správně připojena k el. síti.
	Zkontrolujte a vyčistěte nabíjecí kontakty (na vysavači i na nabíjecí stanici).
Vysavač nemůže najít nabíjecí stanici	Vysavač se nachází příliš daleko od nabíjecí stanice, umístěte ho blíže k nabíjecí stanici. Nepřemísťujte během úklidu nabíjecí stanici.
Vysavač se chová abnormálně	Restartujte vysavač.
Vysavač vydává abnormální zvuky	Zkontrolujte pohonná a kartáče, zda nejsou blokovány. Případně je vyčistěte.
Snižuje se schopnost vysávání nebo prach z vysavače vypadává	Zásobník na nečistoty je plný, vyčistěte ho.
	Filtry jsou znečištěné, vyčistěte nebo vyměňte filtry.
	Hlavní kartáč je znečištěn, vyčistěte ho.

Údržbu rozsáhlejšího charakteru nebo údržbu, která vyžaduje zásah do vnitřních částí spotřebiče, musí provést odborný servis! Nedodržením pokynů výrobce zaniká právo na záruční opravu!

Další rady a pomoc naleznete na stránkách <http://eta.cz/robot/> nebo v samotné aplikaci v příslušné sekci.

9. TECHNICKÁ SPECIFIKACE

Robotický vysavač	
Spotřebič třídy ochrany	III.
Provozní napětí	14,4 V (DC)
Akumulátor	Li-Ion
Kapacita akumulátoru	5200 mAh
Doba nabíjení	4-6 hod.
Hmotnost	3,3 kg
Rozměry	Ø 351 mm x 97 mm
Frekvenční rozsah	2,4 / 5 GHz
Výstupní výkon (EIRP)	15,95 dBm
Bezdrátová technologie	Wifi
Deklarovaná hladina akustického výkonu je 72 dB(A) re 1pW.	

Kompatibilita:

Operační systém smart zařízení

- Android 6.0 a vyšší
- IOS 9.0 a vyšší

Wifi síť

- 2,4 / 5 GHz
- zabezpečení WPA1 a WPA2 (doporučeno WPA2)

UPOZORNĚNÍ

Zařízení nelze provozovat na Wifi sítích zabezpečených protokolem IEEE 802.1X (zpravidla firemní Wifi sítě).

Napájecí adaptér	
Název výrobce nebo ochranná známka, obchodní registrační číslo a adresa	ETA
Identifikační značka modelu adaptéru	NLD100240W1U4
Vstupní napětí	100-240 V (AC)
Vstupní frekvence	50/60 Hz
Výstupní napětí	24 V (DC)
Výstupní proud	1,0 A
Výstupní výkon	24,0 W
Průměrná účinnost v aktivním režimu	86,70 %
Účinnost při malém zatížení (10 %)	79,08 %
Spotřeba energie ve stavu bez zátěže	0,07 W
Spotřebič třídy ochrany	II.

Nabíjecí stanice

Spotřebič třídy ochrany	III.
Vstupní napětí	24 V (DC)

Tímto ETA a.s. prohlašuje, že typ rádiového zařízení ETA5229 je v souladu se směrnicí 2014/53/EU. Úplné znění EU prohlášení o shodě je k dispozici na stránkách výrobce.

Změna technické specifikace a obsahu případného příslušenství dle modelu výrobku vyhrazena výrobcem. Výrobce si také vyhrazuje právo na změny/aktualizace aplikace ETA SMART bez předchozího upozornění. Charakter těchto změn/aktualizací může způsobit, že některé informace či postupy uvedené v tomto návodu budou neaktuální či nebudou popsány.

Záruční doba 24 měsíců se nevztahuje na snížení kapacity baterie nebo akumulátoru (snížení doby provozu výrobku) vzniklé opotřebením baterie nebo akumulátoru způsobené obvyklým užíváním výrobku.

10. EKOLOGIE

Pokud to rozměry dovolují, jsou na všech kusech vytištěny znaky materiálů použitých na výrobu balení, komponentů a příslušenství, jakož i jejich recyklace. Uvedené symboly na výrobku nebo v průvodní dokumentaci znamenají, že použité elektrické nebo elektronické výrobky nesmí být likvidovány společně s komunálním odpadem. Za účelem správné likvidace výrobku jej odevzdejte na určených sběrných místech, kde budou přijaty zdarma. Správnou likvidací tohoto produktu pomůžete zachovat cenné přírodní zdroje a napomáháte prevenci potenciálních negativních dopadů na životní prostředí a lidské zdraví, což by mohly být důsledky nesprávné likvidace odpadů. Při nesprávné likvidaci tohoto druhu odpadu mohou být v souladu s národními předpisy uděleny pokuty. Tento spotřebič je vybaven Li-Ion akumulátorem s dlouhou životností. Pro ochranu životního prostředí je nutné po ukončení životnosti spotřebiče vybitý akumulátor z něho demontovat a vhodným způsobem, prostřednictvím k tomu určených speciálních sběrných sítí, akumulátor i spotřebič bezpečně zlikvidovat. Další podrobnosti si vyžádejte od místního úřadu. Vybité vyjměte a vhodným způsobem prostřednictvím k tomu určených speciálních sběrných sítí bezpečně zlikvidujte. Baterie nikdy nelikvidujte spálením!

Vyjmutí akumulátoru

Odšroubujte 2 šrouby krytu prostoru pro akumulátor na spodní straně vysavače. Vyjměte akumulátor a odpojte konektor. Pro odpojení konektoru použijte větší sílu pro překonání bezpečnostní pojistky proti samovolnému rozpojení. Poté můžete vložit a připojit nový akumulátor.

UPOZORNĚNÍ A SYMBOLY POUŽITÉ NA SPOTŘEBIČI, OBALECH NEBO V NÁVODU:

OPEN – Otevřít

HOUSEHOLD USE ONLY – Pouze pro použití v domácnosti. DO NOT IMMERSE IN WATER OR OTHER LIQUIDS – Neponořovat do vody nebo jiných tekutin.



TO AVOID DANGER OF SUFFOCATION, KEEP THIS PLASTIC BAG AWAY FROM BABIES AND CHILDREN. DO NOT USE THIS BAG IN CRIBS, BEDS, CARRIAGES OR PLAYPENS. THIS BAG IS NOT A TOY.

Nebezpečí udušení. Nepoužívejte tento sáček v kolébkách, postýlkách, kočárcích nebo dětských ohrádkách. PE sáček odkládejte mimo dosah dětí. Sáček není na hraní.

REMOVE FILM BEFORE USE – Před použitím odstraňte fólii

LEDS EMIT VERY STRONG UV RADIATION. – LED diody vyzařují silné UV světlo.

DON'T LOOK DIRECTLY INTO THE LED LIGHT, UV RADIATION CAN HARM YOUR EYES. – Nedívejte se přímo do UV světla, mohlo by to poškodit váš zrak.

TO PREVENT EVEN INADEQUATE EXPOSURE, WEAR PROTECTIVE EYEWEAR.

– Abyste předešli poškození zraku, použijte ochranné brýle.

IF LEADS ARE EMBEDDED IN DEVICES, PLEASE INDICATE WARNING LABELS AGAINST THE UV LIGHT LED USED. – Pokud jsou v zařízení zabudované LED diody produkující UV světlo, jsou označeny příslušnými štítky.

KEEP OUT OF REACH OF CHILDREN. – Uchovávejte mimo dosah dětí.



- Čtěte návod k obsluze



- Odnímatelná napájecí jednotka



UPOZORNĚNÍ

eta 5229

Master

NÁVOD NA OBSLUHU

Vážení zákazníci, ďakujeme Vám za zakúpenie nášho produktu. Pred uvedením tohto prístroja do prevádzky, si veľmi pozorne prečítajte návod na obsluhu a tento návod spolu so záručným listom, dokladom o predaji a podľa možností aj s obalom a vnútorným obsahom obalu dobre uschovajte.

Tip

Pre prvotné spárovanie vysávača s Vašou domáci Wifi sieťou pomocou aplikácie "ETA SMART" navštívte naše webové stránky <http://eta.cz/robot/>.

1. VŠEOBECNÉ BEZPEČNOSTNÉ POKYNY



- Inštrukcie v návode považujte za súčasť spotrebiča a postúpte ich akémukoľvek ďalšiemu užívateľovi spotrebiča.
- Skontrolujte, či údaj na typovom štítku zodpovedá napätiu vo Vašej elektrickej zásuvke
- Tento spotrebič môžu používať deti vo veku 8 rokov a staršie a osoby so zníženými fyzickými alebo mentálnymi schopnosťami alebo nedostatkom skúseností a znalostí, pokiaľ sú pod dozorom alebo boli poučené o používanie tohto spotrebiča bezpečným spôsobom a rozumie prípadným nebezpečenstvom. Deti si so spotrebičom nesmú hrať. Čistenie a údržbu vykonávanú užívateľom nesmú vykonávať deti bez dozoru.
- Ak je napájací prívod adaptéra tohto spotrebiča poškodený, musí byť prívod nahradený výrobcom, jeho servisným technikom alebo podobne kvalifikovanou osobou, aby sa tak zabránilo vzniku nebezpečnej situácie.
- Pred výmenou príslušenstva alebo prístupných častí, ktoré sa pri používaní pohybujú, pred montážou a demontážou, pred čistením alebo údržbou, spotrebič vypnite!
- Ruky/prsty neprikladajte do otáčajúcej sa valcovej kefy, aby ste predišli zraneniam.
- Spotrebič v žiadnom prípade nepoužívajte, ak ma poškodený adaptér alebo vidlicu, ak nepracuje správne alebo spadol na zem a poškodil sa alebo spadol do vody. V takýchto prípadoch spotrebič odneste do špecializovaného servisu, aby preverili jeho bezpečnosť a správnu funkciu.
- Ak je adaptér tohto spotrebiča poškodený, musí byť opravený výrobcom, jeho servisným technikom alebo podobne kvalifikovanou osobou, aby sa tak zabránilo vzniku nebezpečnej situácie.
- **UPOZORNENIE:** Pre dobíjanie akumulátora používajte iba sieťový adaptér dodaný s týmto prístrojom.
- Spotrebič musí byť napájaný iba bezpečným malým napätím odpovedajúcim značeniu spotrebiča.











- Výrobok je určený len pre použitie v domácnostiach a pre podobné účely (v obchodoch, kanceláriách a podobných pracoviskách, v hoteloch, moteloch a iných obytných prostrediach, v podnikoch zaisťujúcich nocľah s raňajkami)! Nie je určený pre komerčné použitie!
- **Vysávač nikdy neponárajte do vody (ani čiastočne)!**
- Aby nedošlo k preexponovaniu ultrafialovým svetlom, musia byť ľudia a domáce zvieratá vzdialené od zdroja UV svetla min. 30 cm. Nikdy sa nepozerajte priamo do UV svetla a ani sa tvárou alebo pokožkou nepribližujte do jeho blízkosti, keď je zapnuté. UV svetlo môže spôsobiť popálenie očí a kože.
- Nikdy nevysávajte bez správne založeného filtračného systému a mikrofiltrov!
- Nevysávajte ostré predmety (napr. **sklo, črepy**), horúce, horľavé, výbušné predmety (napr. **popol, horiace zvyšky cigariet, benzín, riedidlá**), ale ani mazivá (napr. **tuky, oleje**) a žieravé prostriedky (napr. **kyseliny, rozpúšťadlá**). Vysatím týchto predmetov môže dôjsť k poškodeniu filtrov, popr. vysávača.
- Nenechávajte spotrebič vystavený poveternostným faktorom (**dážď, mráz, slnko** atď.).
- Vysávač vždy najskôr vypnite, odpojte vidlicu prívodného kábla od elektrickej siete a až potom vyprázdňte nádobu na prach, vyčistíte/vymeňte mikrofiltre, očistíte vysávač alebo jeho príslušenstvo.
- Ak sa spotrebič dlhší čas nepoužíva, odpojte nabíjaciu stanicu od elektrického napájania. Vysávač vysuňte mimo kontaktov nabíjacej stanice. Tým zabránite vybíjaniu vysávača.
- Spotrebič nikdy nepoužívajte na žiadny iný účel, než na ktorý je určený a popísaný v tomto návode!
- Aby sa zaisťila bezpečnosť prístroja a správna funkčnosť spotrebiča, používajte iba originálne náhradné diely a výrobcom schválené príslušenstvo.
- Zabezpečte prosím škáry a medzery na podlahách (napr. u prechodových líšť) aby nedochádzalo k poškodzovaniu rotačných kief. Tieto škáry môžu tiež obmedziť vysávač zaseknutím štetín kiefy do tohoto priestoru.
- Vysávač nemožno použiť na koberci, ktorého dĺžka vlasu je viac ako 1 cm.
- Nepoužívajte pre diaľkový ovládač dobíjacie akumulátory.
- Nabíjačku používajte len v miestnosti.
- Pri dobíjaní akumulátora sa sieťový adaptér zohrieva, je to normálny stav.
- Nedobíjajte akumulátor, z ktorého uniká elektrolyt.
- Kontakty akumulátora alebo nabíjačky nespájajte! Ak akumulátor nepoužívate, držte ho z dosahu kovových predmetov, ako sú kancelárske sponky, mince, kľúče, klince, skrutky alebo ďalšie drobné kovové predmety, ktoré môžu spôsobiť skratovanie svoriek akumulátora. Vzájomne skratovanie svoriek akumulátora môže spôsobiť popáleniny alebo požiar.
- Urobte opatrenia, ktoré zabránia vysávači prerušeniu upratovania:
 - Umiestnite na bezpečné miesto predmety, ktoré sa dajú ľahko prevrátiť (vázy).
 - Zabezpečte okraje kobercov.
 - Visiace obrusy a záclony by sa nemali dotýkať zeme.
 - Horľavé predmety musí byť umiestnené ďalej od zdroja ohňa.
 - Voľne položené prívodné káble zrovnajte alebo zabezpečte proti kolízii s vysávačom.
 - Pozbierajte noviny, knihy, časopisy a väčšie kusy papiera rozhádzané po zemi.
- Hlavná kefa a zásobník na nečistoty musia byť správne nainštalované.
- Senzory proti pádu by mali byť vyčistené.
- Ak požaduje upratovanie v jednej miestnosti, zatvorte všetky súvisiace dvere.
- Vysávač potrebuje pre upratovanie pod nábytkom minimálne 10 cm na výšku voľného priestoru, aby nedošlo k jeho zachyteniu, či uviaznutiu.
- Udržujte batérie mimo dosahu detí a nesvojprávnych osôb. Osoba, ktorá prehltnie batérie, musí okamžite vyhľadať lekársku pomoc.
- Pamätajte na to, že sa robot pohybuje sám od seba. Pri chôdzi v priestore pohybu robota buďte opatrní a nešliapnete na neho!
- Nedovoľte, aby vysávač spadol. Ak by k tomu došlo, spustíte vysávač a sledujte jeho pohyb pre kontrolu, či je všetko v poriadku. Táto kontrola je dôležitá pre následné upratovanie bez Vašej prítomnosti.
- Ak batéria tečie, okamžite ju vyberte, v opačnom prípade môže vysávač poškodiť.
- Vybité batérie a akumulátor zlikvidujte vhodným spôsobom (pozri text **11. EKOLÓGIA**).





- Výrobca nezodpovedá za škody spôsobené nesprávnym používaním spotrebiča a príslušenstva a nie je zodpovedný zo záruky za spotrebič v prípade nedodržania vyššie uvedených bezpečnostných upozornení. Za nesprávne používanie spotrebiča sa medzi iným považuje nedodržanie pravidelnej výmeny alebo údržby všetkých filtrov.

Bezdrôtové spojenie a kompatibilita

- Spoločnosť ETA nemôže byť žiadnym spôsobom zodpovedná za akékoľvek náhodné, nepriame alebo následné škody, ani za straty dát, či straty spôsobené únikom informácií behom komunikácie prostredníctvom bezdrôtových technológií.
- Úspešnú bezdrôtovú komunikáciu nie je možné 100% zaručiť u všetkých Smart zariadení a Wifi sietí (routerov). Vzhľadom k rozmanitosti prístrojov na trhu môžu nastať prípady, kedy charakter či špecifikácia daného Smart zariadenia, či Wifi siete (routera) znemožňuje pripojenie, prípadne je nejakým spôsobom narušená. Úspešnosť bezdrôtovej komunikácie prostredníctvom Wifi siete ďalej tiež ovplyvňuje rada faktorov, vrátane hardwarovej a softwarovej konfigurácie. Spojenie medzi robotom a vašou Wifi sieťou môže byť tiež negatívne ovplyvnené okolitými Wifi sieťami, ktoré môžu byť naladené na rovnaký kanál a tým narušovať spojenie (napr. na sídliskách, v bytových domoch a pod.). Tieto skutočnosti nie sú dôvodom na reklamáciu spotrebiča.

Aplikácia je vlastnená a prevádzkovaná tretím subjektom (ďalej iba „Subjekt“) odlišným od spoločnosti HP TRONIC Zlín, spol. s r.o. (ďalej iba „Predajca“). Medzi Subjektom a Predajcom nedochádza k prenosu osobných údajov. Pri registrácii od aplikácie dáva zákazník osobné údaje priamo Subjektu, ktorý sa stáva správcom osobných údajov. Aplikácia a s tým spojená ochrana osobných údajov sa riadia pravidlami Subjektu.

 Iba autorizovaný servis je oprávnený vykonávať opravy alebo úpravy tohto výrobku, inak neodborné zaobchádzanie môže spôsobiť požiar, úraz elektrickým prúdom alebo osobné poranenie.	 Nepoužívajte žiadnu inú nabíjaciu stanicu vrátane priloženého sieťového adaptéra ako tie, ktoré sú súčasťou tohto výrobku, čo môže spôsobiť poškodenie prístroja alebo úraz elektrickým prúdom.
 Nikdy sa nedotýkajte prírodného kábla prístroja mokrou rukou, čo môže spôsobiť úraz elektrickým prúdom.	 Neohýbajte nadmerne prírodný kábel alebo ho nezaťažujte, mohlo by to spôsobiť jeho poškodenie, oheň alebo úraz elektrickým prúdom.
 Nepoužívajte váš odev alebo časť vášho tela (hlavu, prst a. t. d.) pre dotyk kefy alebo kolies prístroja, mohlo by to spôsobiť osobné poranenie.	 Zabráňte priblíženiu výrobku k cigarete, zapaľovačom, zápalkám alebo inému tepelnému zdroju alebo horľavému materiálu.
 Vysávač nepoužívajte v komerčných priestoroch, mohlo by dôjsť k poškodeniu vysávača prehriatím.	 Pred použitím odstráňte všetky ľahko zničiteľné predmety (vr. predmetov s vysokými odrazovými vlastnosťami, látky, sklenené fľaše, a. t. d.), mohlo by dôjsť k poškodeniu týchto predmetov alebo obmedzenie funkcie vysávača.
 Prívodný konektor adaptéra do nabíjacej stanice úplne zasuňte, inak by mohlo dôjsť k úrazu el. prúdom, skratu, či požiaru.	 Na vysávač nestúpajte ani nesadajte, mohlo by dôjsť k poškodeniu vysávača alebo k zraneniu.

 Nevysávajte vodu ani iné tekutiny, mohlo by dôjsť k poškodeniu vysávača.	 Vysávač nepoužívajte na malých stolíkoch a stoličkách, či na malom priestore, mohlo by dôjsť k poškodeniu vysávača.
 Vysávač nepoužívajte vonku, mohlo by dôjsť k poškodeniu vysávača.	 Nenechávajte na zemi nite, drôty ani iné predmety s dĺžkou väčšou ako 150 mm, mohli by sa zamotať do kefy.





2. POUŽITIE





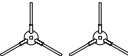

Zariadenie je určené na použitie doma, v hotelových izbách a malých kanceláriách. Je vhodné na čistenie rôznych kobercov s krátkym vlasom, drevených podláh, tvrdých podláh, keramických dlaždíc, a. t. d.

Keďže sa vysávač pohybuje voľne v priestore Vašej domácnosti, tak je nutné prostredie prispôbiť tejto skutočnosti. Pred použitím z podlahy odstráňte všetky nežiadúce predmety (natiahnuté káble, pohodené oblečenie, papiera, vrecká a pod.), ktoré by mohli brániť pohybu vysávača, alebo naopak krehké predmety (napr. sklenené a keramické vázy), ktoré by vysávač mohol svojím pohybom poškodiť.

3. SÚČASTI VÝROBKU

3.1 OBSAH BALENIA

Položka	Popis	Označenie	Množstvo
	Robotický vysávač	A	1
	Nabíjacia stanica	D	1
	Diaľkový ovládač	F	1
	Napájací adaptér	E	1
	Mopovací nadstavec	G	1
	Mop	G3	2
	Postranné kefy	A7	2x2

Položka	Popis	Označenie	Množstvo
	HYBRIDNÝ KARTÁČ (kombinovaný kartáč s lamelami a štětinami)	A8	1
	LAMELOVÝ KARTÁČ	A9	1
	JEMNÝ KARTÁČ	A10	1
	Kryt hlavnej kefy	A11a	1
	Kryt pre jemnú kefu	A11b	1
	HEPA filter	B4/G5	1
	Molitanový filter	B5/G4	1
	Nástroj na čistenie	I	1

3.2 ROBOTICKÝ VYSÁVAČ

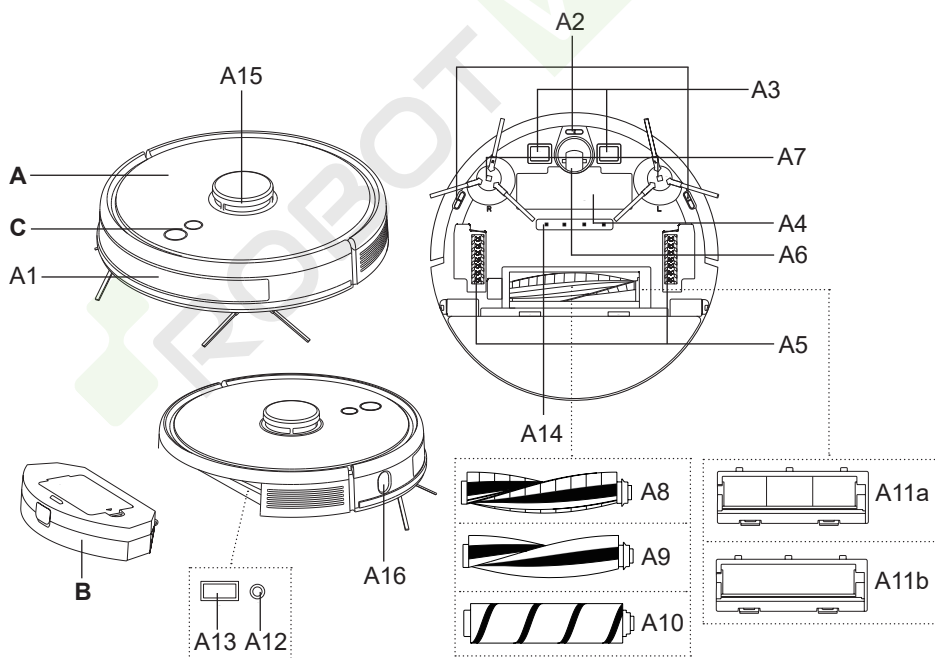

A – Robotický vysávač

- A1 – Predný nárazník
- A2 – Sensory proti pádu zo schodov
- A3 – Nabíjacie kontakty
- A4 – Kryt priestoru pre akumulátor
- A5 – Pohonné kolieska (ľavé/pravé)
- A6 – Predné koliesko
- A7 – Postranné kefy
- A8 – HYBRIDNÝ KARTÁČ (kombinovaný kartáč s lamelami a štetinami)
- A9 – LAMELOVÝ KARTÁČ

- A10 – JEMNÝ KARTÁČ
- A11a – Kryt hlavnej kefy
- A11b – Kryt pre jemnú kefu
- A12 – Tlačidlo RESET
- A13 – Servisný port
- A14 – Dezinfekčné UV svetlo
- A15 – Laserový modul
- A16 – Senzor pre detekciu steny

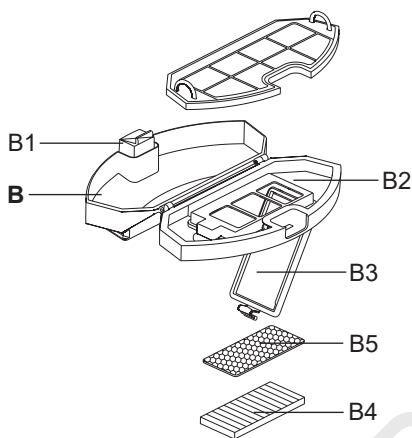
B – Zásobník na nečistoty**C – Ovládací panel****3.3 ZÁSObNÍK NA NEČISTOTY****B – Zásobník na nečistoty**

- B1 – Tlačidlo na uvoľnenie zásobníka na nečistoty
- B2 – Veko zásobníka na nečistoty
- B3 – Kryt filtrov
- B4 – HEPA filter
- B5 – Molitanový filter

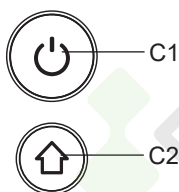
3.4 OVLÁDACÍ PANEL**C – Ovládací panel**

- C1 – Tlačidlo ZAP. /VYP. /AUTO (automatické upratovanie) / STOP (PAUZA)
- C2 – Tlačidlo NABÍJANIE / STOP (PAUZA) / LOKÁLNE UPRAŤOVANIE

3.5 NABÍJACIA STANICA

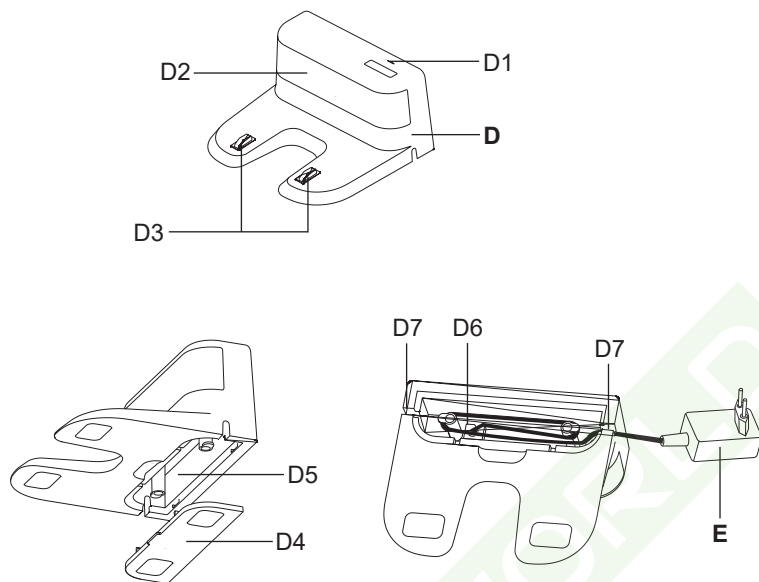

D – Nabíjacia stanica

- D1 – Kontrolka prevádzky
- D2 – Signalizačná plocha
- D3 – Nabíjacie kontakty
- D4 – Kryt priestoru pre kábel
- D5 – Priestor pre kábel
- D6 – Port pre pripojenie adaptéra
- D7 – Otvory pre kábel

E – Napájací adaptér

3.6 DIAL'KOVÝ OVLÁDAČ

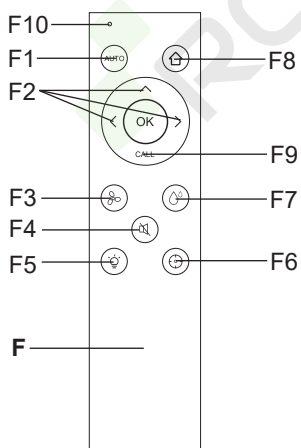

F – Dial'kový ovládač

- F1 – Tlačidlo ZAP. /VYP. /AUTO (automatické upratovanie) / STOP (PAUZA)
- F2 – Smerové tlačidlá na manuálne ovládanie (VPRED / VPRAVO/ VĽAVO)
- F3 – Tlačidlo na nastavenie úrovne sacieho výkonu
- F4 – Tlačidlo zapnutia/vypnutia hlasových upozornení
- F5 – Tlačidlo zapnutia/vypnutia svetelnej signalizácie
- F6 – Tlačidlo na lokálne upratovanie
- F7 – Tlačidlo pre nastavenie intenzity vlhčenia
- F8 – Tlačidlo na návrat do nabíjacej stanice
- F9 – Tlačidlo zapnutia/vypnutia UV dezinfekcie
- F10 – Svetelná kontrolka stlačenia tlačidla

3.7 MOPOVACÍ NADSTAVEC

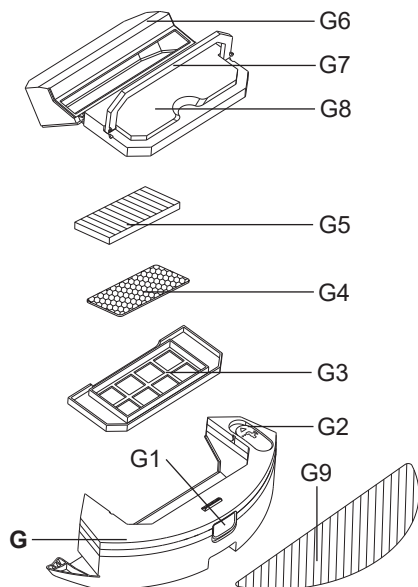

G – Mopovací nadstavec

- G1 – Tlačidlo aretácie mopovacieho nadstavca
- G2 – Gumová zátka
- G3 – Kryt filtrov
- G4 – Molitanový filter
- G5 – HEPA filter
- G6 – Zásobník na nečistoty
- G7 – Výklopné držadlo
- G8 – Veko
- G9 – Mop

3.8 ZOZNAM NÁHRADNÝCH DIELOV

Hybridný kartáč: ETA522900060

Lamelový kartáč: ETA522900061

Jemný kartáč: ETA522900062

Postranné kefy (ľavá + pravá): ETA522900170

Set HEPA filter a molitanový filter: ETA522900280

Mop: ETA522900250

4. PRÍPRAVA NA POUŽITIE

Odstráňte všetok obalový materiál, vyberte vysávač a príslušenstvo.

Z vysávača odstráňte všetky prípadné adhézne fólie, samolepy alebo papier.

4.1 PRÍPRAVA VYSÁVAČA

Podľa použitia inštalujte zásobník na nečistoty **B** alebo mopovací nadstavec **G**.

Nainštalujte postranné kefy **A7**.

Zvoľte vhodný typ hlavnej kefy:

- **HYBRIDNÝ KARTÁČ** - kombinácia lamiel a štetín, vhodný na koberce i tvrdé podlahy vrátane mopovania
- **LAMELOVÝ KARTÁČ** - gumový kartáč pre všetky typy tvrdých podláh, vhodný na zber vlasov i mopovanie
- **JEMNÝ KARTÁČ** - extra jemný kartáč pre tvrdé a chĺstovité podlahy, vhodný pre jemný prach, sršť a vlasy (pri použití jemné kefy vždy inštalujte kryt **A11b**)

4.2 INŠTALÁCIA NABÍJACEJ STANICE

1. Umiestnite nabíjajúcu stanicu na podlahu. Uistite sa, či je dostatočný priestor po stranách základne (minimálne 0,5 m) a pred základňou (minimálne 1,5 m). Prebytočnú časť napájacieho prívodu adaptéra môžete namotať do priestoru **D5**. Vyvarujte sa tomu, aby nabíjacia stanica bola vystavená slnečnému žiareniu.
2. Pripojte adaptér k nabíjacej stanici a potom k el. sieti (rozsvieti sa kontrolka **D1**). Prebytočnú časť napájacieho prívodu adaptéra môžete namotať do priestoru **D5**.

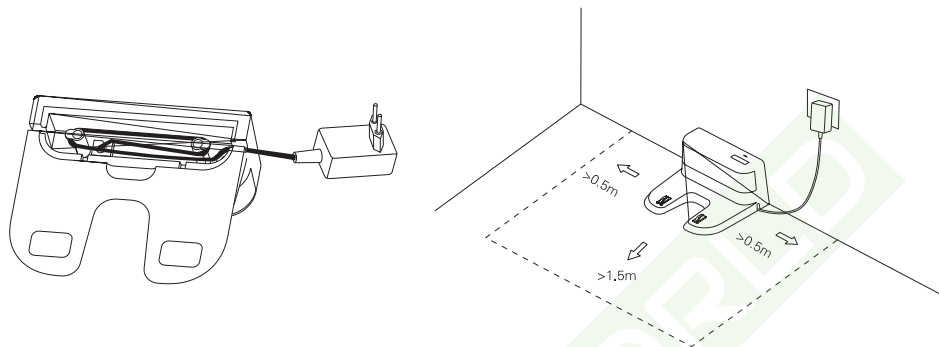

5. POUŽÍVANIE VYSÁVAČA

Poznámka

Vysávač disponuje hlasovými upozoreniami, ktoré je možné nastavovať v rôznych jazykových mutáciách alebo úplne vypnúť.

Do diaľkového ovládača vložte batérie, dodržte správnu polaritu (2 ks, typ batérií AAA).

5.1 ZAPNUTIE VYSÁVAČA

1. Stlačte dlho (cca 3 sekundy) tlačidlo **C1**.
2. Najprv sa ozve hlasové upozornenie o načítaní systému a potom oznámenie, že je vysávač úspešne zapnutý (svetelná signalizácia bude trvalo svietiť).

Poznámka

Hlasové upozornenia sú továrensky nastavené na angličtinu.

5.2 NABÍJANIE AKUMULÁTORA

1. Skontrolujte, či je nabíjacia stanica správne pripojená k el. sieti (kontrolka **D1** musí svietiť).
2. Položte vysávač do blízkosti nabíjacej stanice a stlačte tlačidlo **C2** na vysávači alebo tlačidlo **F8** na diaľkovom ovládači. Pokiaľ je akumulátor príliš vybitý, umiestnite vysávač správnym spôsobom priamo na nabíjajúcu stanicu.

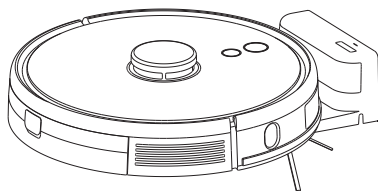

Poznámky

- Štandardná doba nabíjania je cca 4-6 hod. Plne nabitý akumulátor poskytne dobu prevádzky v závislosti na nastavených funkciách a výkone 230 minút.
- Uvedená doba prevádzky vychádzajú z interného testovania spoločnosti ETA a platia iba pre nový a plne nabitý akumulátor. V závislosti na starobe a opotrebení akumulátora doba prevádzky klesá.
- Po skončení upratovania vysávač automaticky vyhľadáva nabíjajúcu stanicu.
- Prehľad stavu akumulátora ľahko zistíte pomocou aplikácie "ETA SMART". Pomocou aplikácie je možné tiež kedykoľvek vysávač poslať späť na nabíjajúcu stanicu.

5.3 SPUSTENIE / POHOTOVOSTNÝ REŽIM

Spustenie (Upratovanie)

Stlačením tlačidla **C1/C2** na ovládacom paneli alebo pomocou tlačidiel **F1/F2/F6** uvediete vysávač do prevádzky.

Pohotovostný režim (Pauza)

Stlačením tlačidla **C1** na ovládacom paneli alebo tlačidla **F1** na diaľkovom ovládači prerušíte prebiehajúce upratovanie a uvediete vysávač do pohotovostného režimu.

Poznámka

Vysávač musí vychádzať na zadané upratovanie z nabíjajúcej stanice. Nabíjajúcu stanicu umiestnite na vhodné miesto podľa inštrukcií uvedených vyššie a nepremiestňujte ju. Tým zaistíte úspešný návrat vysávača späť do nabíjajúcej stanice.

5.4 REŽIMY UPRATOVANIA A FUNKCIE VYSÁVAČA BEZ VYUŽITIA APLIKÁCIE ETA SMART

Manuálne ovládanie

Pomocou smerových tlačidiel **F2** je možné vysávač manuálne ovládať a upratovať s ním iba tam, kde je to potrebné.

Automatické upratovanie

Stlačte tlačidlo **C1** na ovládacom paneli alebo tlačidlo **F1** na diaľkovom ovládači. Vysávač sa pri upratovaní pohybuje postupne a systematicky v priestore podľa naprogramovanej trasy. Priestor si rozčlení na jednotlivé segmenty. Hneď ako vysávač uprace celý dostupný priestor, tak automaticky vyhľadá nabíjajúcu stanicu. Jedná sa o najpoužívanejší spôsob upratovania.

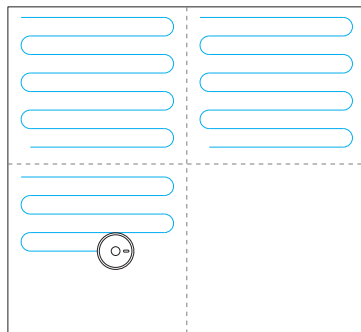

Lokálne upratovanie

Stlačte dlho tlačidlo **C2** (cca na 3 sekundy) na ovládacom paneli alebo tlačidlo **F6** na diaľkovom ovládači. Vysávač sa pri upratovaní pohybuje v priestore podľa naprogramovanej trasy (štvorec 1,8x1,8 m). Po ukončení upratovania sa vysávač automaticky vráti do nabíjacej stanice. Tento režim upratovania je vhodný na upratovanie malej znečistenej plochy.

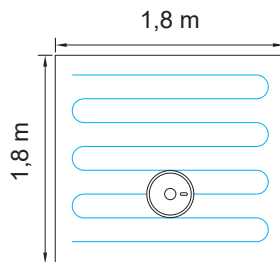

Nastavenie úrovne sacieho výkonu

Pomocou tlačidla **F3** môžete prepínať medzi jednotlivými úrovňami sacieho výkonu. K dispozícii sú celkom 4 úrovne.

Nastavenie intenzity vlhčenia

Pomocou tlačidla **F7** môžete prepínať medzi jednotlivými úrovňami vlhčenia. K dispozícii sú celkom 3 úrovne. Túto funkciu je možné využívať iba s mopovacím nadstavcom **G** (viď. nižšie).

Zapnutie/vypnutie svetelnej signalizácie

Pomocou tlačidla **F5** môžete svetelnú signalizáciu vypnúť/zapnúť.

Zapnutie/vypnutie hlasových upozornení

Pomocou tlačidla **F4** môžete hlasové upozornenia vypnúť/zapnúť.

Zapnutie/vypnutie UV dezinfekcie

Pomocou tlačidla **F9** môžete UV dezinfekciu vypnúť/zapnúť.

Návrat do nabíjacej stanice

V režimoch automatického upratovania a bežného upratovania disponuje vysávač funkciou automatického návratu do nabíjacej stanice po dokončení upratovania. Vysávač môžete na dobíjajúcu stanicu odoslať tiež pomocou tlačidla **C2** na ovládacom paneli alebo pomocou tlačidla **F8** na diaľkovom ovládači.

Reset systému

Odoberte zásobník na nečistoty **B** (prípadne mopovací nadstavec **G**) a vhodným nástrojom stlačte tlačidlo **RESET A12**.

UPOZORNENIE

Berte na vedomie, že stlačením tlačidla RESET A12 stratíte všetky nastavenia, ktoré ste nastavili pomocou aplikácie "ETA SMART".

5.5 POUŽITIE MOPOVACIEHO NADSTAVCA

1. Do spodnej časti mopovacieho nadstavca správne prichyťte mop **G9**. Mop pred použitím namočte a vyžmýkajte.

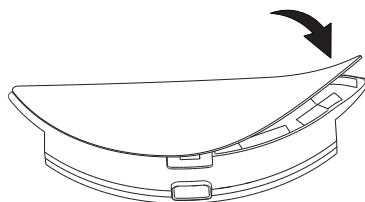

2. Odklopte gumovú zátku **G2** a naplňte mopovací nadstavec vodou. Pred plnením vodou odoberte zásobník na nečistoty **G6**.

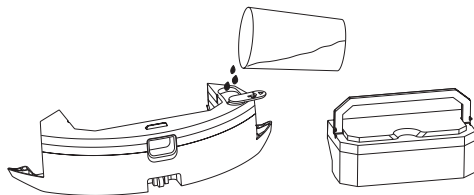

3. Vložte zásobník na nečistoty **G6** späť do mopovacieho nadstavca.

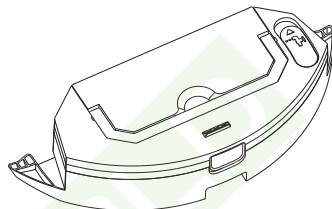

4. Umiestnite mopovací nadstavec na svoje miesto do vysávača.

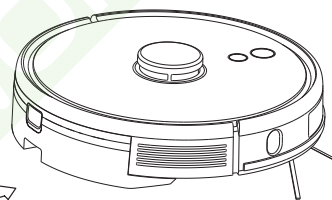

5. Zapnite vysávač a zvolte požadovaný režim upratovania.

Poznámky

- Pri mopovaní odporúčame upratať po jednotlivých miestnostiach.
- Vysávač pri mopovaní kontrolujte a podľa potreby do mopovacieho nadstavca doplňte vodu, prípadne opláchnite mop.
- Nepoužívajte mopovací nadstavec na koberecch a zabráňte prípadnému nájazdu vysávača na koberec.
- Po použití mopovacieho nadstavca odoberte a vyčistite. Nenechávajte ho nainštalovaný na vysávači behom nabíjania.

5.6 TABUĽKA SVETELNEJ SIGNALIZÁCIE

Poznámka

Rôzne stavy svetelnej signalizácie môžu mať viac významov. Význam svetelnej signalizácie lepšie vysvetľujú hlasové upozornenia alebo prípadne upozornenia priamo v aplikácii "ETA SMART".

Svetelná signalizácia	Stav
Modrá signalizácia	Vysávač je pripojený k Wifi
Fialová signalizácia	Vysávač nie je pripojený k Wifi

Svetelná signalizácia	Stav
Pulzovanie na modro	Načítanie systému
Svietenie na modro / fialovo	Vysávač zapnutý
Pomalé blikanie na fialovo	Strata Wifi signálu
Rýchle zablikanie na modro/fialovo a potom trvalé svietenie	Začiatok upratovania
	Pauza
	Pokračovanie upratovania
Pomalé blikanie na modro/fialovo	Dokončenie upratovania, návrat do nabíjacej stanice
Rýchle zablikanie na modro/fialovo a potom trvalé svietenie na červeno	Vybitý akumulátor, začiatok nabíjania
Pomalé blikanie na modro/fialovo	Začiatok nabíjania
Rýchle blikanie na modro/fialovo a potom trvalé svietenie	Nabíjanie pozastavené
	Nabíjanie
	Nabíjanie dokončené
Svietenie na červeno (cca 3 sekundy) a potom pulzovanie	Vybitý akumulátor
Rýchle blikanie na modro/fialovo a potom ešte rýchlejšie blikanie	Aktualizácia systému vysávača
Rýchle blikanie na červeno	Vybratý zásobník na nečistoty
	Znečistené filtre
	Nie je možné nájsť nabíjajúcu stanicu
	Vysávač nie je možné vypnúť, keď je umiestnený na nabíjajúcej stanici. Pred vypnutím ho odoberte z nabíjajúcej stanice.
	Reštartovanie
	Chyba sania
	Aktualizácia systému sa nepodarila
	Zlyhanie lokalizácie vysávača
	Mopovací nadstavec je odobratý
Rýchle blikanie na červeno a potom svietenie na modro/fialovo	Zásobník na nečistoty je správne umiestnený
Rýchle blikanie na červeno a potom zhasnutie	Vypnutie
Blikanie na modro/fialovo a potom trvalé svietenie	Strata dát, nové vytváranie mapy
Svietenie na modro/fialovo	Nabíjanie dokončené
Pomalé blikanie na červeno	Znečistené senzory

Svetelná signalizácia	Stav
Svietenie na červeno	Zablokovaný predný nárazník
	Vysávač je zaseknutý
	Vysávač je naklonený
	Hlavné koliesko je zaseknuté
	Hlavná kefa je zaseknutá
Rýchle blikanie na modro/fialovo	Bočné kefy sú zaseknuté
	Zahájenie upratovania
Rýchle blikanie na fialovo a potom trvalé svietenie	Oznámenie polohy vysávača (funkcia "Nájsť vysávač")
	Pripojovanie zariadenia

6. APLIKÁCIA ETA SMART

Vysávač je možné ovládať v zjednodušenom režime pomocou tlačidiel na ovládacom paneli **C** alebo pomocou diaľkového ovládača **F** (vid. vyššie). **Na využitie jeho plného potenciálu je však potrebná inštalácia a použitie chytrej aplikácie "ETA SMART", ktorá rozšíri jeho funkčnosť a užívateľský komfort.**

Všetky ďalšie informácie, návod na obsluhu aplikácie, inštrukcie a rady k úspešnému spárovaniu s domácou sieťou nájdete na adrese:

www.eta.cz/robot/

Aplikáciu nájdete v databáze aplikácií Apple Store či Google Play alebo môžete pre urýchlenie použiť nasledujúci QR kód:



Poznámky

Pokiaľ nie je QR kód aktívny, vyhľadajte aplikáciu manuálne podľa názvu.

7. ÚDRŽBA VYSÁVAČA

Údržbu a čistenie robte pravidelne v závislosti na frekvencii používania, a tiež podľa objemu upratovania. Vo viac znečistenom prostredí (domácnosť s domácimi maznáčikmi) bude nutná častejšia údržba. **Zanedbanie údržby môže spôsobiť poškodenie vysávača a jeho súčastí!**

7.1 ČISTENIE NABÍJACÍCH KONTAKTOV

Vypnite vysávač a odpojte nabíjaciu stanicu od el. siete! Očistite nabíjacie kontakty (**A3**, **D3**) na vysávači aj na stanici mäkkou suchou handričkou. Čistenie robte aspoň 1x za mesiac. Na čistenie kontaktov nepoužívajte žiadne agresívne čistiace prostriedky alebo oleje.

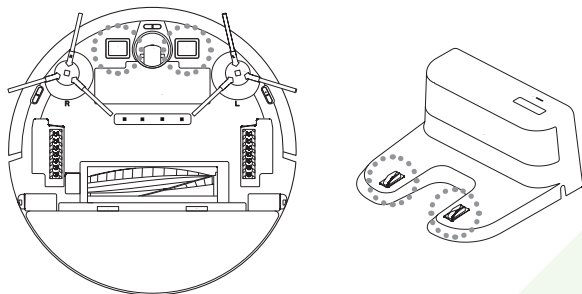

7.2 ČISTENIE ZÁSObNÍKA NA NEČISTOTY A FILTROV

1. Vyberte zásobník na nečistoty **B** z vysávača. Nečistoty zlikvidujte spoločne s bežným komunálnym odpadom.

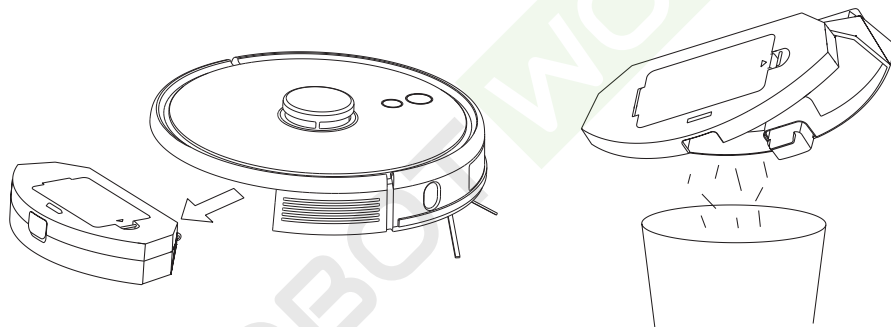

2. Zásobník na nečistoty vyčistíte nástrojom **I** (alebo iným vhodným).
3. Vyberte zo zásobníka na nečistoty filtre a vyčistíte ho nástrojom **I** (alebo iným vhodným). HEPA filter **B4** jemne vyfúkajte alebo vyklepte. Molitanový filter **B5** môžete opláchnuť pod tečúcou vodou.

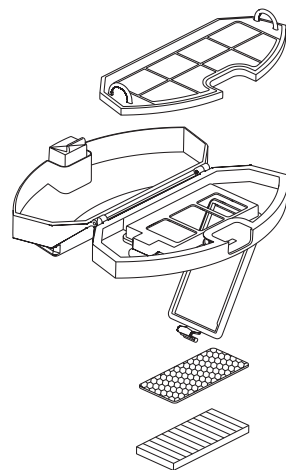

UPOZORNENIE

- Na čistenie filtrov nepoužívajte žiadne agresívne pracie alebo čistiace prostriedky ani horúcu vodu.
- Pre zachovanie filtračných parametrov HEPA filtra odporúčame čistenie suchou cestou.
- **Pokiaľ sa rozhodnete HEPA filter umyť vodou, znížia sa jeho filtračné schopnosti.** Maximálny počet umytia filtra je 3x. Potom je nutné kúpiť nový.
- HEPA filter odporúčame meniť aspoň 2x za rok.
- Filtre nie sú určené na umývanie v umývačke riadu.
- Zanedbanie čistenia a prípadne výmeny filtrov môže viesť k poruche vysávača!

4. Po vykonaní údržby zložte zásobník na nečistoty vrátane filtrov a vložte ho späť do vysávača, prípadne ho uložte na vhodné bezpečné miesto.

7.3 ČISTENIE HLAVNEJ KEFY

1. Stlačte aretáciu krytu smerom k sebe a odoberte kryt **A11** a vymeňte hlavnú kefu **A8/A9/A10** z vysávača.
2. Vyčistite hlavnú kefu nástrojom na čistenie **I** (alebo iným vhodným). Na odstránenie namotaných vlasov/chlpov môžete použiť tiež nožnice. Kryt hlavnej kefy a priestor pre hlavnú kefu utrite mäkkou suchou handričkou.

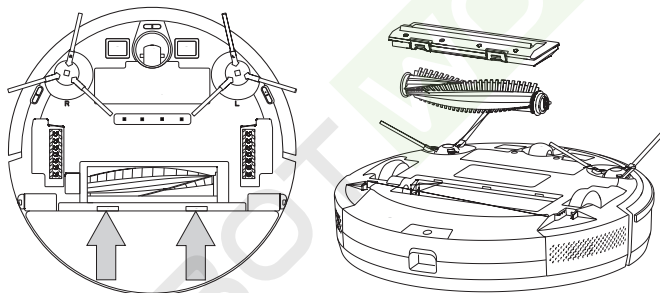

7.4 ČISTENIE POSTRANNÝCH KIEF

1. Vyberte (vycvaknite) obe postranné kefy, vyčistite ich a odstráňte z nich namotané vlasy/chlpy).
2. Potom kefy nainštalujte späť na vysávač. Dbajte na správne stranové umiestnenie podľa značenia (L - ľavý, P - pravý).

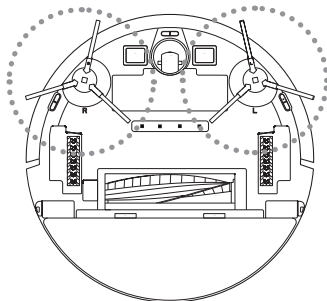

7.5 ČISTENIE KOLIESOK

Vyčistite predné ľavé aj pravé koliesko pomocou nástroja I.

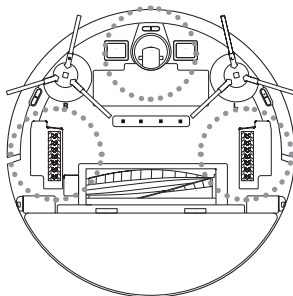

UPOZORNENIE

Na osiach koliesok sa môžu namotávať vlasy/chlpy a prichytávať ďalšie nečistoty. Kolieska pravidelne kontrolujte a čistite.

7.6 ČISTENIE SENZOROV

Po dokončení každého upratovania očistite senzory pomocou nástroja I (alebo iného vhodného).

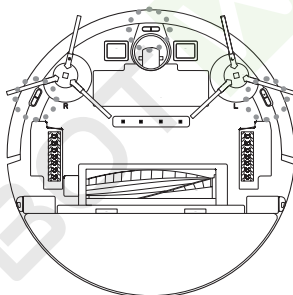

7.7 ČISTENIE MOPOVACIEHO NADSTAVCA

1. Vyberte mopovací nadstavec **G** z vysávača.

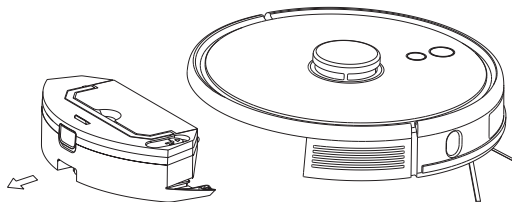

2. Z mopovacieho nadstavca vyberte zásobník na nečistoty **G6**.

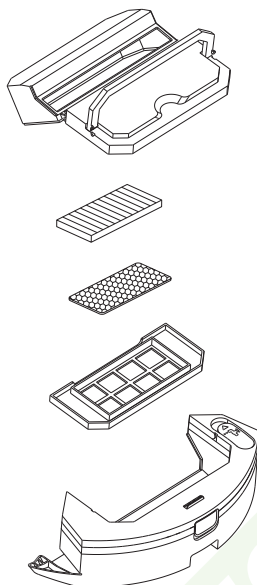

3. Z mopovacieho nadstavca odoberte mop **G9**. Z nádržky vylejte prebytočnú vodu. Nádržku vypláchnite vodou. Mop **G9** opláchnite pod tečúcou vodou.

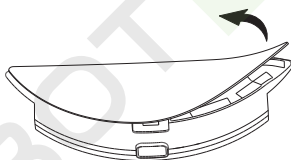

Údržbu rozsiahlejšieho charakteru alebo údržbu, ktorá vyžaduje zásah do vnútorných častí spotrebiča, musí vykonať iba špecializovaný servis! Nedodržaním pokynov výrobcu zaniká právo na záručnú opravu!

8. RIEŠENIE PROBLÉMOV

Problém	Riešenie
Vysávač nie je možné spustiť	Nízka úroveň kapacity akumulátora. Umiestnite vysávač na nabíjajúcu stanicu a nechajte ho nabíť.
	Teplota okolitého prostredia je nižšia ako 0 °C alebo vyššia ako 40 °C. Pracovná teplota zariadenia je 0-40 °C.
Vysávač nie je možné nabíť	Odoberte vysávač z nabíjajúcej stanice a skontrolujte, či je nabíjacia stanica správne pripojená k el. sieti.
	Skontrolujte a vyčistite nabíjacie kontakty (na vysávači aj na nabíjajúcej stanici).

Vysávač nemôže nájsť nabíjajúcu stanicu	Vysávač sa nachádza príliš ďaleko od nabíjacej stanice, umiestnite ho bližšie k nabíjacej stanici. Nepremiestňujte počas upratovania nabíjajúcu stanicu.
Vysávač sa chová abnormálne	Reštartujte vysávač.
Vysávač vydáva abnormálne zvuky	Skontrolujte pohonné kolieska a kefy, či nie sú blokované. Prípadne ich vyčistite.
Znižuje sa schopnosť vysávania alebo prach z vysávača vypadáva	Zásobník na nečistoty je plný, vyčistite ho.
	Filtre sú znečistené, vyčistite alebo vymeňte filtre.
	Hlavná kefa je znečistená, vyčistite ju.

Údržbu rozsiahlejšieho charakteru alebo údržbu, ktorá vyžaduje zásah do vnútorných častí spotrebiča, musí vykonať iba špecializovaný servis! Nedodržaním pokynov výrobcu zaniká právo na záručnú opravu!

Ďalšie rady a pomoc nájdete na stránkach <http://eta.cz/robot/> alebo v samotnej aplikácii v príslušnej sekcii.

9. TECHNICKÁ ŠPECIFIKÁCIA

Robotický vysávač	
Spotrebič triedy ochrany	III.
Prevádzkové napätie	14,4 V (DC)
Akumulátor	Li-Ion
Kapacita akumulátora	5200 mAh
Doba nabíjania	4-6 hod.
Hmotnosť	3,3 kg
Rozmery	Ø 351 mm x 97 mm
Frekvenčný rozsah	2,4 / 5 GHz
Výstupný výkon (EIRP)	15,95 dBm
Bezdrôtová technológia	Wifi
Deklarovaná hodnota emisie hluku tohto spotrebiča je 72 dB, čo predstavuje hladinu „A“ akustického výkonu vzhľadom na referenčný akustický výkon 1 pW.	

Kompatibilita:

Operačný systém smart zariadenia - Android 6.0 a vyšší
- IOS 9.0 a vyšší

Wifi sieť

- 2,4 / 5 Ghz
- zabezpečenie WPA1 a WPA2 (odporúčanie WPA2)

UPOZORNENIE

Zariadenie nie je možné prevádzkovať na Wifi sieťach zabezpečených protokolom IEEE 802.1X (spravidla firemné Wifi siete).

Napájací adaptér

Názov výrobcu alebo ochranná známka, obchodné registračné číslo a adresa	ETA
Identifikačná značka modelu adaptéra	NLD100240W1U4
Vstupné napätie	100-240 V (AC)
Vstupná frekvencia	50/60 Hz
Výstupné napätie	24 V (DC)
Výstupný prúd	1,0 A
Výstupný výkon	24,0 W
Priemerná účinnosť v aktívnom režime	86,70 %
Účinnosť pri malom zaťažení (10 %)	79,08 %
Spotreba energie v stave bez záťaže	0,07 W
Spotrebič triedy ochrany	II.

Nabíjacia stanica

Spotrebič triedy ochrany	III.
Vstupné napätie	24 V (DC)

Týmto ETA a.s. prehlasuje, že typ rádiového zariadenia ETA5229 je v súlade so smernicou 2014/53/EU. Úplné znenie vyhlásenia o zhode EÚ je k dispozícii na stránkach výrobcu.

Zmena technickej špecifikácie a obsahu prípadného príslušenstvo podľa modelu výrobku je vyhradená výrobcom. Výrobca si tiež vyhradzuje právo na zmenu/aktualizáciu aplikácie ETA SMART bez predchádzajúceho upozornenia. Charakter týchto zmien/aktualizácií môže spôsobiť, že niektoré informácie či postupy uvedené v tomto návode budú neaktuálne či nebudú popísané.

Záruka 24 mesiacov sa nevzťahuje na zníženie užitočnej kapacity akumulátora z dôvodu jej používania alebo staroby. Užitočná kapacita sa znižuje v závislosti na spôsobe používania akumulátora.

10. EKOLÓGIA

Ak to rozmery umožňujú, na všetkých dieloch sú vytlačené znaky materiálov, ktoré sú použité na obalový materiál, komponenty a príslušenstvo, ako aj na ich recyklovanie. Uvedené symboly na výrobku alebo v sprievodnej dokumentácii znamenajú, že použité elektrické alebo elektronické výrobky nesmú byť likvidované spoločne s komunálnym odpadom.

Za účelom správnej likvidácie výrobkov ich odovzdajte na k tomu určených zberných miestach, kde budú prijaté zdarma. Správnu likvidáciu tohto produktu pomôžete zachovať cenné prírodné zdroje a napomáhate prevencii potenciálnych negatívnych dopadov na životné prostredie a ľudské zdravie, čo by mohli byť dôsledky nesprávnej likvidácie odpadov. Pri nesprávnej likvidácii tohto druhu odpadu môžu byť v súlade s národnými predpismi udelené pokuty. Tento spotrebič má dobíjajúcu akumulátorovú batériu Li-Ion s dlhou životnosťou. Po skončení životnosti spotrebiča vybitú batériu demontujte a zlikvidujte prostredníctvom špeciálnych zberných sietí. Ďalšie podrobnosti si vyžiadajte od miestneho úradu.

Vybitú batériu vyberte a zlikvidujte ju prostredníctvom špecializovanej zbernej siete. Batériu nikdy nelikvidujte spálením!

Vybratie akumulátora

Odskrutkujte 2 skrutky krytu priestoru pre akumulátor na spodnej strane vysávača. Vyberte akumulátor a odpojte konektor. Pre odpojenie konektora použite väčšiu silu na prekonanie bezpečnostnej poistky proti samovoľnému rozpojeniu. Potom môžete vložiť a pripojiť nový akumulátor.

OPEN – Otvoriť

HOUSEHOLD USE ONLY — Len na použitie v domácnosti. DO NOT IMMERSE IN WATER. OR OTHER LIQUIDS — Neponárať do vody alebo iných tekutín.



TO AVOID DANGER OF SUFFOCATION, KEEP THIS PLASTIC BAG AWAY FROM BABIES AND CHILDREN. DO NOT USE THIS BAG IN CRIBS, BEDS, CARRIAGES OR PLAYPENS. THIS BAG IS NOT A TOY. — Nebezpečenstvo udusenía. Nepoužívajte toto

vrecúško v kolískach, postieľkach, kočíkoch alebo detských ohrádkach. PE vrecko odkladajte mimo dosahu detí. Vrecko nie je na hranie.

REMOVE FILM BEFORE USE – Pred použitím odstráňte fóliu

LEDS EMIT VERY STRONG UV RADIATION. – LED diódy vyžarujú silné UV svetlo.

DON'T LOOK DIRECTLY INTO THE LED LIGHT, UV RADIATION CAN HARM YOUR EYES. – Nepozerajte sa priamo do UV svetla, mohlo by to poškodiť váš zrak.

TO PREVENT EVEN INADEQUATE EXPOSURE, WEAR PROTECTIVE EYEWEAR.

– Aby ste predišli poškodeniu zraku, používajte ochranné okuliare.

IF LEADS ARE EMBEDDED IN DEVICES, PLEASE INDICATE WARNING LABELS AGAINST THE UV LIGHT LED USED. – Pokiaľ sú v zariadení zabudované LED diódy produkujúce UV svetlo, sú označené príslušnými štítkami.

KEEP OUT OF REACH OF CHILDREN. – Uchovávajte mimo dosahu detí.



- Čítajte návod na obsluhu



- Odnímateľná napájacia jednotka



UPOZORNENIE

ZÁRUČNÍ LIST**ZÁRUČNÍ PODMÍNKY**

Na výrobek uvedený v tomto záručním listu je poskytována záruka po dobu dvacet čtyři měsíců od data prodeje spotřebiteli.

Záruka se vztahuje na poruchy a závady, které v průběhu záruční doby vznikly chybou výroby nebo vadou použitých materiálů.

Výrobek je možno reklamovat u prodejce, který výrobek prodal spotřebiteli nebo v autorizovaném servisu.

Při reklamaci je nutné předložit: reklamovaný výrobek, originální nákupní doklad, ve kterém je zřetelně uveden typ výrobku a jeho datum prodeje spotřebiteli, případně tento řádně vyplněný záruční list. Záruka platí pouze tehdy, je-li výrobek používán podle návodu k obsluze a připojen na správné síťové napětí.

Spotřebitel ztrácí nárok na záruční opravu nebo bezplatný servis v případě:

- zásahu do přístroje neoprávněnou osobou.
- nesprávné nebo neodborné montáže výrobku.
- poškození přístroje vlivem živelné pohromy.
- používání výrobku pro jiné účely, než je obvyklé.
- používání výrobku k profesionální či jiné výdělečné činnosti.
- používání výrobku s jiným než doporučeným příslušenstvím.
- nesprávné údržby výrobku.
- nepravidelného čištění výrobků zejména v případě, kdy je závada způsobena zbytky potravin, vlasů, domovního prachu nebo jiných nečistot.
- vystavení výrobku nepříznivému vnějšímu vlivu, zejména vniknutím cizích předmětů nebo tekutin (včetně elektrolytu z baterií) dovnitř.
- mechanického poškození výrobku způsobeného nesprávným používáním výrobku nebo jeho pádem.

Pokud zboží při uplatňování vady ze strany spotřebitele bude zasíláno poštou nebo přepravní službou, musí být zabaleno v obalu vhodném pro přepravu tak, aby se zabránilo poškození výrobku přepravou.

Aktuální seznam servisních středisek naleznete na: **www.eta.cz**

Případně další dotazy zasílejte na **info@eta.cz**, nebo volejte +420 545 120 545.

Veškeré náležitosti uvedené v tomto záručním listu platí pouze pro výrobky nakoupené a reklamované na území České Republiky.

Typ výrobku:

Datum prodeje:

Výrobní číslo:

Razítko a podpis prodávajícího:

ZÁRUČNÝ LIST**ZÁRUČNÉ PODMIENKY**

Na výrobok uvedený v tomto záručnom liste je poskytovaná záruka na dobu dvadsaťštyri mesiacov od dátumu prevzatia tovaru spotrebiteľom. Ak má výrobok uviesť do prevádzky iný podnikateľ než predávajúci, začne záručná doba plynúť až odo dňa uvedenia výrobku do prevádzky, pokiaľ kupujúci objednal uvedenie do prevádzky najneskôr do troch týždňov od prevzatia veci a riadne a včas poskytol na vykonanie služby potrebnú súčinnosť. Záruka sa vzťahuje na vady, ktoré v priebehu záručnej doby vznikli chybou výroby alebo chybou použitých materiálov.

Výrobok je možné reklamovať v ktorejkoľvek prevádzkarni predávajúceho ktorý výrobok predal spotrebiteľovi, v ktorej je prijatie reklamácie v zmysle zákona možné, alebo osoby oprávnenej výrobcom výrobku na vykonávanie záručných opráv.

Pri reklamácií je nutné predložiť: reklamovaný výrobok, originál nákupného dokladu, v ktorom je zreteľne uvedený typ výrobku a jeho dátum predaja spotrebiteľovi prípadne tento riadne vyplnený záručný list.

Výrobok je treba používať podľa návodu na obsluhu a musí byť pripojený na správne sieťové napätie.

Pokiaľ výrobok pri uplatňovaní poruchy zo strany spotrebiteľa bude zasielaný poštou alebo prepravnou službou, musí byť zabalený v obale vhodnom pre prepravu tak, aby sa zabránilo poškodeniu výrobku prepravou.

Aktuálny zoznam servisných stredísk nájdete na: **www.eta.sk**

Prípadné ďalšie dotazy zasielajte na **info@eta.cz** alebo volajte +420 545 120 545.

Všetky náležitosti uvedené v tomto záručnom liste platia len pre výrobky nakúpené a reklamované na území Slovenskej Republiky.

Typ prístroja:

Dátum predaja:

Výrobné číslo:

Pečiatka a podpis predajca:

eta

© DATE 20/04/2021

e.č. 24/2021