

# Twins

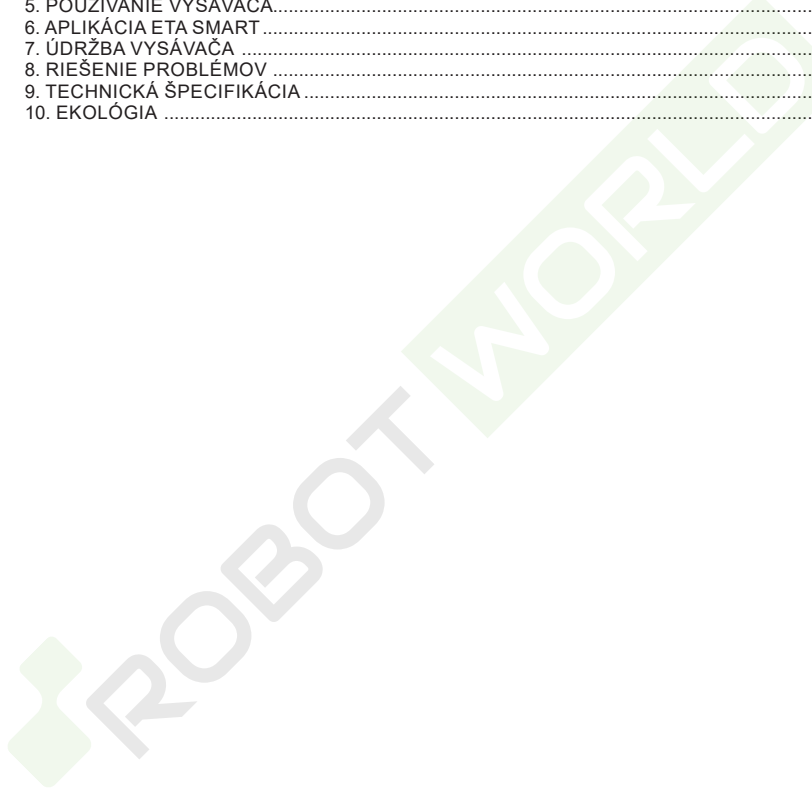

<b>CZ</b>	1. BEZPEČNOSTNÍ POKYNY .....	3
	2. POUŽITÍ .....	6
	3. SOUČÁSTI VÝROBKU .....	6
	4. PŘÍPRAVA K POUŽITÍ .....	10
	5. POUŽÍVÁNÍ VYSAVAČE .....	10
	6. APLIKACE ETA SMART .....	15
	7. ÚDRŽBA VYSAVAČE .....	15
	8. ŘEŠENÍ PROBLÉMŮ .....	19
	9. TECHNICKÁ SPECIFIKACE .....	21
	10. EKOLOGIE .....	22
<b>SK</b>	1. VŠEOBECNÉ BEZPEČNOSTNÉ POKYNY .....	23
	2. POUŽITIE .....	26
	3. SÚČASTI VÝROBKU .....	26
	4. PRÍPRAVA NA POUŽITIE .....	30
	5. POUŽÍVANIE VYSÁVAČA .....	30
	6. APLIKÁCIA ETA SMART .....	35
	7. ÚDRŽBA VYSÁVAČA .....	35
	8. RIEŠENIE PROBLÉMOV .....	39
	9. TECHNICKÁ ŠPECIFIKÁCIA .....	41
	10. EKOLÓGIA .....	42



## eta 6240

## NÁVOD K OBSLUZE

Vážení zákazníci, děkujeme Vám za zakoupení našeho produktu. Před uvedením tohoto přístroje do provozu si velmi pozorně přečtete návod k obsluze a tento návod spolu se záručním listem, pokladním dokladem a podle možností i s obalem a vnitřním obsahem obalu dobře uschovejte.

## Tip

Pro prvotní spárování vysavače s Vaší domácí Wifi sítí pomocí aplikace "ETA SMART" navštivte naše webové stránky <http://eta.cz/robot/>.

## 1. BEZPEČNOSTNÍ POKYNY

















- Instrukce v návodu považujte za součást spotřebiče a postupte je jakémukoliv dalšímu uživateli spotřebiče.
- Zkontrolujte, zda údaj na typovém štítku odpovídá napětí ve Vaší elektrické zásuvce.
- Tento spotřebič mohou používat děti ve věku 8 let a starší a osoby se sníženými fyzickými či mentálními schopnostmi nebo nedostatkem zkušeností a znalostí, pokud jsou pod dozorem nebo byly poučeny o používání spotřebiče bezpečným způsobem a rozumí případným nebezpečím. Děti si se spotřebičem nesmějí hrát. Čištění a údržbu prováděnou uživatelem nesmějí provádět děti bez dozoru.
- Jestliže je napájecí přívod tohoto spotřebiče poškozen, musí být nahrazen výrobcem, jeho servisním technikem nebo podobně kvalifikovanou osobou, aby se tak zabránilo vzniku nebezpečné situace.
- Před výměnou příslušenství nebo přístupných částí, které se při používání pohybují, před montáží a demontáží, před čištěním nebo údržbou, spotřebič vypněte.
- Abyste předešli úrazu, nepřikládejte ruce/prsty do rotačního kartáče.
- Nikdy spotřebič nepoužívejte, pokud má poškozený napájecí přívod nebo vidlici, pokud nepracuje správně, upadl na zem a poškodil se nebo spadl do vody. V takových případech zanechte spotřebič do odborného servisu k prověření jeho bezpečnosti a správné funkce.
- **UPOZORNĚNÍ:** Pro dobíjení akumulátoru používejte pouze nabíjecí stanici dodanou s tímto přístrojem.
- Spotřebič musí být napájen pouze bezpečným malým napětím odpovídajícím značení spotřebiče.
- Výrobek je určen pouze pro použití v domácnostech a podobné účely (v obchodech, kancelářích a podobných pracovištích, v hotelích, motelech a jiných obytných prostředích, v podnicích zajišťujících nocleh se snídaní)! Není určen pro komerční použití!
- **Vysavač nikdy neponořujte do vody (ani částečně)!**
- Při vysávání některých druhů koberců může dojít k vyvolání statické elektřiny. Případný výboj statické energie není zdravý nebezpečný.

- Vysavač nenechávejte vystavený povětrnostním vlivům (**děšť, mráz, přímé sluneční záření** atd.).
- Nevysávejte ostré předměty (např. **sklo, střepy**), horké, hořlavé, výbušné předměty (např. **popel, hořící zbytky cigaret, benzín, ředidla a aerosolové výpary**), ale ani maziva (např. **tuky, oleje**), žíravé prostředky (např. **kyseliny, rozpouštědla**). Vysátím těchto předmětů může dojít k poškození filtrů, popř. vysavače.
- Aby se zajistila bezpečnost a správná funkčnost přístroje, použijte jen originální náhradní díly a výrobcem schválené příslušenství.
- Spotřebič nikdy nepoužívejte pro žádný jiný účel, než pro který je určen a popsán v tomto návodu!
- Zabezpečte prosím spáry a mezery na podlahách (např. u přechodových lišt) aby nedocházelo k poškození rotačních kartáčů. Tyto spáry mohou také omezit vysavač zaseknutím štětin kartáče do tohoto prostoru.
- Vysavač nelze použít na koberci, jehož délka vlasu je více než 1 cm. Vysavač zároveň nemusí správně fungovat na některých druzích tmavých koberců, které svým povrchem "matou" senzory a mohou způsobit chaotický pohyb vysavače, případně na daný povrch nenajede. Vysavač dokáže přejet přechodové lišty a prahy do cca 2 cm. V případě potřeby (např. vyšších prahů) lze nastavit zakázanou zónu, aby nedošlo k zaseknutí robotu.
- Pokud se spotřebič delší dobu nepoužívá, odpojte nabíjecí stanici od elektrického napájení. Vysavač povysuňte mimo kontakty nabíjecí stanice. Tím zabráníte vybíjení vysavače.
- Nepoužívejte pro dálkový ovladač dobíjecí akumulátory.
- Nedobíjejte akumulátor, ze kterého uniká elektrolyt.
- Kontakty akumulátoru nespojujte! Pokud akumulátor nepoužíváte, držte jej z dosahu kovových předmětů, jako jsou kancelářské sponky, mince, klíče, hřebíky, šroubky nebo další drobné kovové předměty, které mohou způsobit zkratování svorek akumulátoru. Vzájemné zkratování svorek akumulátoru může způsobit popáleniny nebo požár.
- Udělejte opatření, která zabrání vysavači přerušení úklidu:
  - Umístěte na bezpečné místo předměty, které se dají snadno převrhnout (např. vázy).
  - Zabezpečte okraje koberců.
  - Visící ubrusy a záclony by se neměly dotýkat země.
  - Hořlavé předměty musí být umístěny dále od zdroje ohně.
  - Volně položené přívodní kabely srovnejte či zabezpečte proti kolizi s vysavačem.
  - Posbírejte noviny, knihy, časopisy a větší kusy papíru rozházené po zemi.
- Hlavní kartáč a zásobník na nečistoty musí být správně nainstalován.
- Senzory proti pádu před použitím vyčistěte.
- Pokud požadujete úklid v jedné místnosti, zavřete všechny související dveře.
- Vysavač potřebuje pro úklid pod nábytkem minimálně 11 cm na výšku volného prostoru, aby nedošlo k jeho zachycení, či uvíznutí.
- Nedovolte, aby vysavač spadnul. Pokud by k tomu došlo, spusťte vysavač a sledujte jeho pohyb pro kontrolu, zda je všechno v pořádku. Tato kontrola je důležitá pro následný úklid bez Vaší přítomnosti.
- Pokud akumulátor teče, okamžitě jej vyměňte, v opačném případě může poškodit spotřebič.
- Pamatujte na to, že se robot pohybuje sám od sebe. Při chůzi v prostoru pohybu robota buďte tedy opatrní a nešlápněte na něj!
- Udržujte baterie mimo dosah dětí a nesvéprávných osob. Osoba, která spolkne baterie, musí okamžitě vyhledat lékařskou pomoc.
- Vybité baterie a akumulátor zlikvidujte vhodným způsobem (viz odst. **11. EKOLOGIE**).
- Případné texty v cizím jazyce a obrázky uvedené na obalech, nebo výrobku, jsou přeloženy a vysvětleny na konci této jazykové mutace.
- Výrobce neodpovídá za škody způsobené nesprávným používáním spotřebiče a příslušenství a není odpovědný ze záruky za spotřebič v případě nedodržení výše uvedených bezpečnostních upozornění. Za nesprávné používání spotřebiče se mj. považuje nedodržování pravidelné výměny či údržby veškerých filtrů.

## Bezdrátové spojení a kompatibilita

- Společnost ETA nemůže být žádným způsobem zodpovědná za jakékoliv náhodné, nepřímé nebo následné škody, ani za ztráty dat či ztráty způsobené únikem informací během komunikace prostřednictvím bezdrátových technologií.
- Úspěšnou bezdrátovou komunikaci nelze 100% zaručit u všech Smart zařízení a Wifi sítí (routerů). Vzhledem k rozmanitosti přístrojů na trhu mohou nastat případy, kdy charakter či specifikace daného Smart zařízení či Wifi sítě (routeru) znemožňuje připojení, případně je nějakým způsobem narušeno. Úspěšnost bezdrátové komunikace prostřednictvím Wifi sítě dále také ovlivňuje řada faktorů včetně hardwarové a softwarové konfigurace. Spojení mezi robotem a vaší Wifi sítí může být také negativně ovlivněno okolními Wifi sítěmi, které mohou být naladěny na stejný kanál a tím narušovat spojení (např. na sídlištích, v bytových domech atp.). Tyto skutečnosti nejsou důvodem k reklamaci spotřebiče.

Aplikace je vlastněna a provozována třetím subjektem (dále jen „Subjekt“) odlišným od společnosti HP TRONIC Zlín, spol. s r.o. (dále jen „Prodejce“). Mezi Subjektem a Prodejcem nedochází k předávání osobních údajů. Při registraci do aplikace předává zákazník osobní údaje přímo Subjektu, který se stává správcem osobních údajů. Aplikace a s tím spojená ochrana osobních údajů se řídí pravidly Subjektu.

 Pouze autorizovaný servis je oprávněn provádět opravy nebo úpravy tohoto výrobku, jinak neodborné zacházení může způsobit požár, úraz elektrickým proudem nebo poranění.	 Nepoužívejte žádnou jinou nabíjecí stanici včetně přiloženého napájecího kabelu, který je součástí tohoto výrobku.
 Nikdy se nedotýkejte napájecího kabelu mokrou rukou - může dojít k úrazu elektrickým proudem.	 Neohýbejte nadměrně přívodní kabel nebo ho nezatěžujte, mohlo by to způsobit jeho poškození, požár či úraz elektrickým proudem.
 Dbejte na to, aby se váš oděv či část těla nedoslyaly do otáčejícího se kartáče vysavače, mohlo by dojít ke zranění.	 Zamezte styku výrobku s cigaretami, zapalovači, sirkami nebo jinými tepelnými zdroji nebo hořlavými materiály.
 Vysavače nepoužívejte v komerčních prostorách, mohlo by dojít k poškození nadměrným používáním.	 Před použitím odstraňte všechny snadno zničitelné předměty (vč. předmětů s vysokou odrazovou vlastností, látky, skleněné lahve, atd.), mohlo by dojít k poškození těchto předmětů či omezení funkce vysavače.
 Přívodní konektor napájecího kabelu do nabíjecí stanice zcela zasuňte, jinak by mohlo dojít k úrazu el. proudem, zkratu, či požáru.	 Na vysavač nestoupejte ani nesedejte, mohlo by dojít k poškození vysavače či ke zranění.
 Nevysávejte vodu ani jiné tekutiny, mohlo by dojít k poškození vysavače.	 Vysavač nepoužívejte na malých stolcích a židličkách či na malém prostoru, mohlo by dojít k poškození vysavače.
 Vysavač nepoužívejte venku, mohlo by dojít k poškození vysavače.	 Nenechávejte na zemi nitě, dráty ani jiné předměty o délce větší než 150 mm, mohly by se zamotat do kartáče.











## 2. POUŽITÍ

Zařízení je určeno k použití doma, v hotelových pokojích a malých kancelářích. Je vhodné k čištění různých koberců s krátkým vlasem, dřevěných podlah, tvrdých podlah, keramických dlaždic atd.

Jelikož se vysavač pohybuje volně v prostoru Vaší domácnosti, tak je nutné prostředí přizpůsobit této skutečnosti. Před použitím z podlahy odstraňte všechny nežádoucí předměty (natažené kabely, pohozené oblečení, papíry, sáčky apod.), které by mohly bránit pohybu vysavače nebo naopak křehké předměty (např. skleněné a keramické vázy), které by vysavač mohl svým pohybem poškodit.

## 3. SOUČÁSTI VÝROBKU

### 3.1 OBSAH BALENÍ

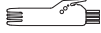
Položka	Popis	Označení	Množství
	Robotický vysavač	<b>A</b>	1
	Nabíjecí stanice s odsávací jednotkou	<b>D</b>	1
	Prachový sáček pro sběrnou nádobu	<b>F</b>	2
	Napájecí kabel	<b>E</b>	1
	Dálkový ovladač	<b>G</b>	1
	Mopovací nástavec	<b>H</b>	1
	Mop	<b>H2</b>	2
	Postranní kartáček	<b>A7</b>	1+1
	HEPA filtr	<b>B4</b>	1
	Molitanový filtr	<b>B5</b>	1
	Nástroj na čištění	<b>I</b>	1

## 3.2 ROBOTICKÝ VYSAVAČ

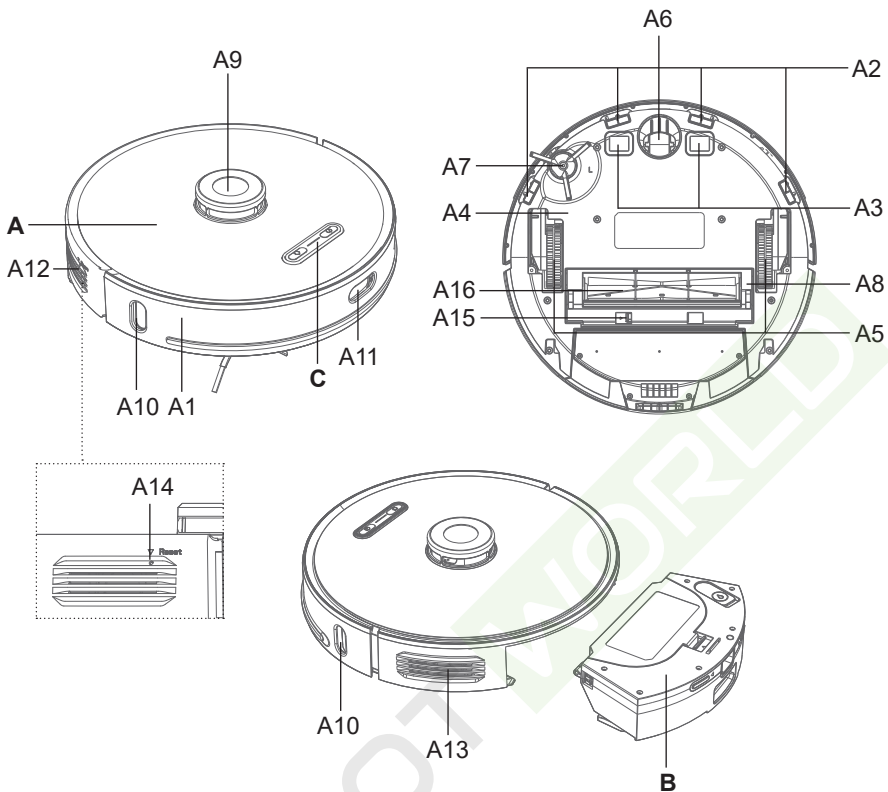

### A – Robotický vysavač

- A1 – Přední nárazník
- A2 – Sensory proti pádu ze schodů
- A3 – Nabíjecí kontakty
- A4 – Kryt prostoru pro akumulátor
- A5 – Pohonná kola (levé/pravé)
- A6 – Přední kolo
- A7 – Postranní kartáček
- A8 – Kryt hlavního kartáče
- A9 – Laserový modul
- A10 – IR senzor pro nabíjecí stanici
- A11 – IR antikolizní senzor

- A12 – Reproduktor
- A13 – Výstupní mřížka
- A14 – Tlačítko RESET
- A15 – Tlačítko aretace krytu hlavního kartáče
- A16 – Hlavní kartáč

### B – Zásobník na nečistoty / nádržka na vodu

### C – Ovládací panel

### 3.3 ZÁSObNÍK NA NEČISTOTY / NÁDRŽKA NA VODU

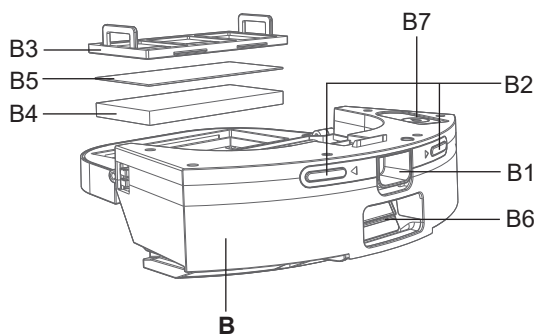

#### B – Zásobník na nečistoty / nádržka na vodu

- B1 – Tlačítko pro uvolnění
- B2 – Nabíjecí kontakty
- B3 – Kryt filtrů
- B4 – HEPA filtr
- B5 – Molitanový filtr
- B6 – Otvor pro připojení k odsávací jednotce
- B7 – Gumová zátka nádržky na vodu

### 3.4 OVLÁDACÍ PANEL

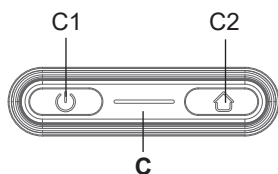

#### C – Ovládací panel

- C1 – Tlačítko ZAP. / VYP. / AUTO (automatický úklid) / STOP (PAUZA)
- C2 – Tlačítko pro návrat do nabíjecí stanice

### 3.5 NABÍJECÍ STANICE S ODSÁVACÍ JEDNOTKOU

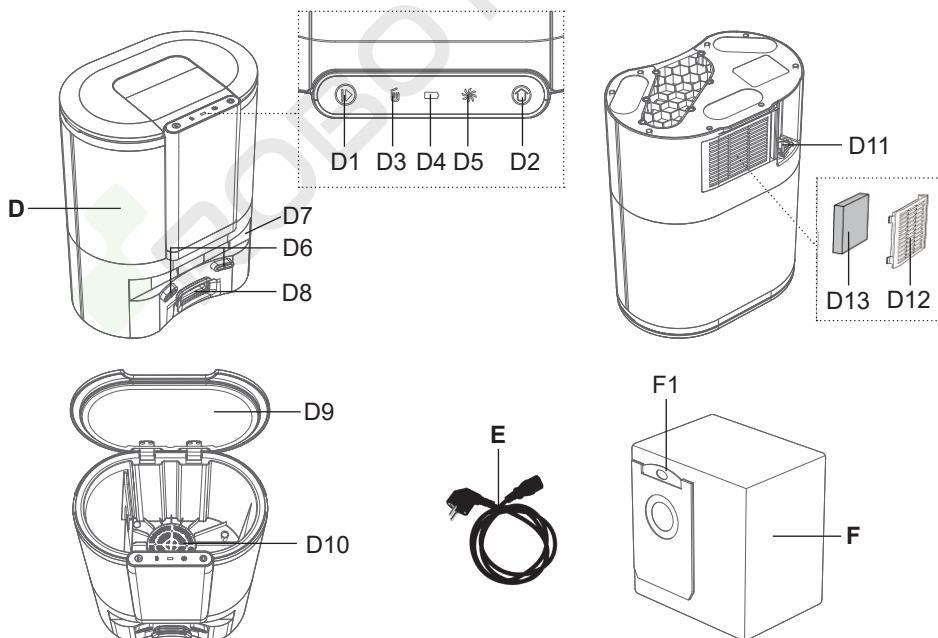



**D – Nabíjecí stanice s odsávací jednotkou**

- D1 – Tlačítko START (automatický úklid) / SPOT (lokální úklid) / STOP (PAUZA)
- D2 – Tlačítko pro návrat do nabíjecí stanice
- D3 – Kontrolka prachového sáčku
- D4 – Kontrolka nabíjení
- D5 – Kontrolka ventilátoru sání
- D6 – Nabíjecí kontakty pro vysavač
- D7 – IR senzor
- D8 – Otvor pro připojení vysavače

**D9 – Víko**

- D10 – Ochranný filtr odsávání
- D11 – Napájecí konektor
- D12 – Mřížka výstupního filtru
- D13 – Výstupní filtr

**E – Napájecí kabel****F – Prachový sáček**

- F1 – Manipulační držadlo

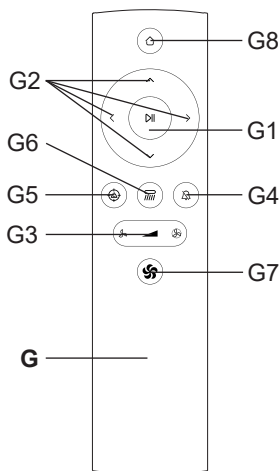
**3.6 DÁLKOVÝ OVLADAČ****G – Dálkový ovladač**

- G1 – Tlačítko AUTO (automatický úklid) / STOP (PAUZA)
- G2 – Směrová tlačítka pro manuální ovládání (VPŘED / VZAD / VPRAVO/ VLEVO)
- G3 – Tlačítka pro nastavení úrovně sacího výkonu
- G4 – Tlačítko zapnutí/vypnutí akustické signalizace a hlasových upozornění
- G5 – Tlačítko pro lokální úklid
- G6 – Tlačítko pro nastavení intenzity vlhčení
- G7 – Tlačítko pro nastavení maximálního sacího výkonu
- G8 – Tlačítko pro návrat do nabíjecí stanice

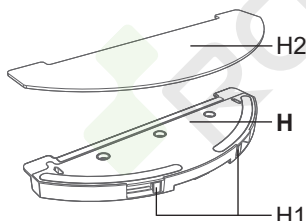
**3.7 MOPOVACÍ NÁSTAVEC****H – Mopovací nástavec**

- H1 – Tlačítko aretace mopovacího nástavce
- H2 – Mop

**3.8 SEZNAM NÁHRADNÍCH DÍLŮ**

Hlavní kartáč: ETA624000190

Postranní kartáčky (2 ks): ETA624000140

Set HEPA filtr a molitanový filtr: ETA624000260

Mop: ETA624000220

Prachový sáček: ETA624000280

## 4. PŘÍPRAVA K POUŽITÍ

Odstraňte veškerý obalový materiál, vyjměte vysavač a příslušenství.  
Z vysavače odstraňte všechny případné adhezivní fólie, samolepky nebo papír.

### 4.1 PŘÍPRAVA VYSAVAČE

Dle použití instalujte zásobník na nečistoty **B** případně mopovací nástavec **H**.

### 4.2 INSTALACE NABÍJECÍ STANICE S ODSÁVACÍ JEDNOTKOU

- Umístěte nabíjecí stanici s odsávací jednotkou na podlahu ve vzdálenosti cca 6 cm od zdi. Ujistěte se, zda je dostatečný prostor po stranách nabíjecí stanice (minimálně 0,5 m) a před nabíjecí stanicí (minimálně 1,2 m). Vyvarujte se tomu, aby nabíjecí stanice s odsávací jednotkou byla vystavena slunečnímu záření.
- Připojte napájecí kabel **E** k nabíjecí stanici a poté k el. síti.

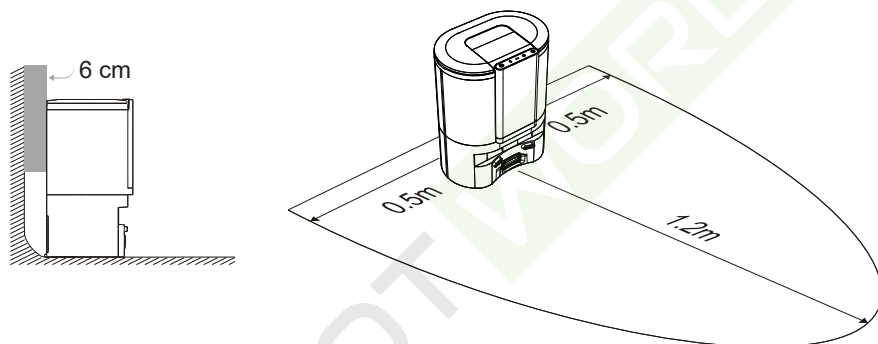

## 5. POUŽÍVÁNÍ VYSAVAČE

### Poznámka

Vysavač disponuje hlasovými upozorněními, která lze nastavovat v různých jazykových mutacích nebo zcela vypnout.

Do dálkového ovladače vložte baterie, dodržte správnou polaritu (2 ks, typ baterií AAA).

### 5.1 ZAPNUTÍ VYSAVAČE

- Stiskněte dlouze (cca 3 sekundy) tlačítko **C1**.
- Rozsvítí se světelná signalizace tlačítek, ozve se úvodní znělka a poté hlasové oznámení o zapnutí.

### 5.2 NABÍJENÍ AKUMULÁTORU

- Zkontrolujte, zda je nabíjecí stanice s odsávací jednotkou správně připojena k el. síti (podsvícení tlačítek **D1**, **D2** a kontrolka **D4** musí svítit).
- Položte vysavač do blízkosti nabíjecí stanice, stiskněte tlačítko **C2/D2/G8** a vyčkejte, než vysavač správně najede k nabíjecím kontaktům. Pokud je akumulátor příliš vybitý, umístěte vysavač správným způsobem přímo k nabíjecím kontaktům.

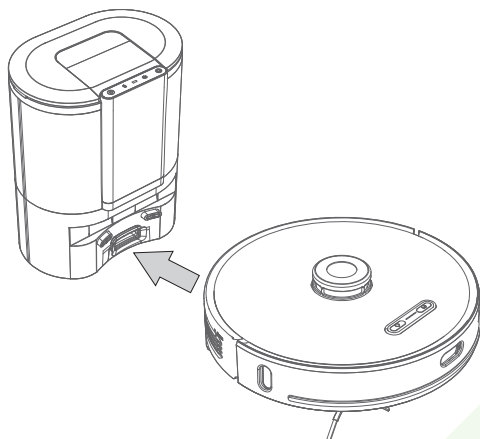

Nastavený výkon	Doba provozu *
MIN	cca 230 minut
NORMAL	cca 170 minut
MAX	cca 110 minut

\* **Poznámka:** Uvedené doby provozu vychází z interního testování společnosti ETA a platí pouze pro nový a plně nabitý akumulátor. V závislosti na stáří a opotřebení akumulátoru doba provozu klesá.

#### Poznámky

- Standardní doba nabíjení je cca 6 hod.
- Po provedení úklidu vysavač automaticky vyhledává nabíjecí stanici.
- Přehled stavu akumulátoru snadno zjistíte pomocí aplikace "ETA SMART". Pomocí aplikace lze také kdykoliv vysavač poslat zpět na nabíjecí stanici.

## 5.3 SPUŠTĚNÍ / POKOTOVOSTNÍ REŽIM / REŽIM SPÁNKU

### Spuštění (Úklid)

Pomocí některého z tlačítek **C1/D1/G1/G2/G5** uvedete vysavač do provozu, případně ho zapnete z režimu spánku

### Pohotovostní režim (Pauza)

Stisknutím některého z tlačítek **C1/D1/G1** přerušíte probíhající úklid a uvedete vysavač do pohotovostního režimu. V pohotovostním režimu se vysavač nepohybuje, svítí modré podsvícení tlačítek **C1** a **C2**.

### Režim spánku

Po cca 20 minutách nečinnosti se vysavač automaticky přepne do režimu spánku. Pro přepnutí do pohotovostního stiskněte některé z tlačítek **C1/G1**. Na vysavači zhasne modré podsvícení tlačítek **C1** a **C2**.

**Poznámka**

Vysavač musí vyjždět na zadaný úklid z nabíjecí stanice. Nabíjecí stanici umístěte na vhodné místo dle instrukcí uvedených výše a nepřemísťujte ji. Tím zajistíte úspěšný návrat vysavače zpět na nabíjecí stanici.

**5.4 REŽIMY ÚKLIDU A FUNKCE VYSAVAČE BEZ VYUŽITÍ APLIKACE****ETA SMART****Manuální ovládání**

Pomocí směrových tlačítek **G2** lze vysavač manuálně ovládat a uklízet s ním pouze tam, kde je potřeba.

**Upozornění**

Při manuálním ovládání vysavače vždy sledujte a buďte obzvláště opatrní při použití směru **VZAD**, protože v zadní části vysavače nemá senzory proti pádu ze schodů.

**Automatický úklid**

Stiskněte jedno z tlačítek **C1/D1/G1**. Vysavač se při úklidu pohybuje postupně a systematicky v prostoru podle naprogramované trasy. Prostor si rozčlení na jednotlivé segmenty. Jakmile vysavač uklidí celý dostupný prostor, tak automaticky vyhledá nabíjecí stanici. Jedná se o nejpoužívanější způsob úklidu.

**Lokální úklid**

Stiskněte krátce tlačítko **G5** nebo dlouze tlačítko **D1** (cca na 3 sekundy). Vysavač se zapne na maximální výkon a pohybuje se při úklidu v prostoru podle naprogramované trasy (čtverec 1,8 x 1,8 m). Po ukončení úklidu se vysavač automaticky vrátí do nabíjecí stanice. Tento režim úklidu je vhodný pro úklid malé znečištěné plochy.

**Nastavení úrovně sacího výkonu**

Pomocí tlačítek **G3** můžete přepínat mezi jednotlivými úrovněmi sacího výkonu. K dispozici jsou celkem 3 úrovně.

**Nastavení intenzity vlhčení**

Pomocí tlačítka **G6** můžete přepínat mezi jednotlivými úrovněmi vlhčení. K dispozici jsou celkem 4 úrovně. Tuto funkci lze využívat pouze s mopovacím nástavcem **H** (viz níže).

**Zapnutí/vypnutí akustické signalizace hlasových upozornění**

Pomocí tlačítka **G4** můžete akustickou signalizaci a hlasová upozornění vypnout/zapnout.

**Návrat do nabíjecí stanice s odsávací jednotkou**

Vysavač disponuje funkcí automatického návratu do nabíjecí stanice pro provedení daného úklidu. Vysavač můžete do nabíjecí stanice odeslat také pomocí tlačítek **C2/D2/G8**.

**Tlačítko RESET**

Pomocí vhodného nástroje stiskněte tlačítko **RESET A14** a tím dojde k vypnutí vysavače.

**Automatické odsávání nečistot odsávací jednotkou**

Po provedení úklidu a návratu vysavače do nabíjecí stanice s odsávací jednotkou dojde k automatickému odsátí nečistot ze zásobníku **B**. Je nutné také pravidelně kontrolovat plnost prachového sáčku **F** a pravidelně ho měnit.

## 5.5 POUŽITÍ MOPOVACÍHO NÁSTAVCE

1. Do spodní části mopovacího nástavce správně přichyťte mop **H2**. Mop před použitím namočte a vyždímejte. Mopovací nástavec **H** správně přichyťte k zásobníku na nečistoty / nádržce na vodu **B**.

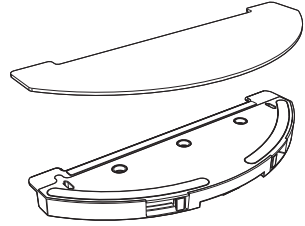

2. Odklopte gumovou zátku **B7** a naplňte nádržku čistou vodou.

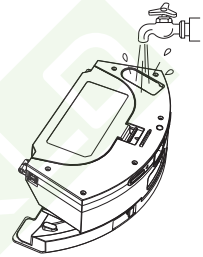

3. Umístěte mopovací nástavec společně se zásobníkem na nečistoty na své místo do vysavače.

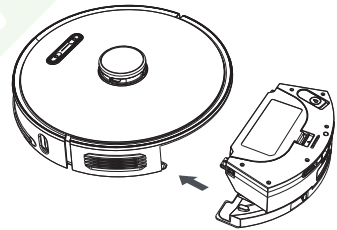

4. Zapněte vysavač a zvolte požadovaný režim úklidu.

### Poznámky

- Při mopování doporučujeme provádět úklid po jednotlivých místnostech.
- Vysavač při mopování kontrolujte a dle potřeby do mopovacího nástavce doplňte vodu, případně opláchněte mop.
- Nepoužívejte mopovací nástavec na kobercích a zabraňte případnému naježdění vysavače na koberec.
- Po použití mopovací nástavec odejměte, vyčistěte a z nádržky vylejte přebytečnou vodu. Nenechávejte ho nainstalovaný na vysavači během nabíjení.

## 5.6 TABULKA SVĚTELNÉ SIGNALIZACE





### Poznámka

Různé stavy světelné signalizace mohou mít více významů. Význam světelné signalizace lépe vysvětlují hlasová upozornění nebo případně upozornění přímo v aplikaci "ETA SMART".

## VYSAVAČ

Světelná signalizace	Význam
Svícení modře	Probíhající úklid
	Pauza
	Pohotovostní režim
	Dokončení inicializace
Blikání modře	Načítání systému
	Konfigurace sítě
	Aktualizace firmwaru
	Inicializace
Blikání žlutě	Slabý akumulátor
	Nabíjení
	Odsávání nečistot
Blikání zeleně	Nabíjení
	Párování s nabíjecí stanicí
Svícení zeleně	Akumulátor je plně nabitý
Rychlé blikání červeně	Chyba
	Plný zásobník na nečistoty

## NABÍJECÍ STANICE S ODSÁVACÍ JEDNOTKOU

Kontrolka	Stav	Význam
D5 	Svícení zeleně	Odsávání nečistot
	Blikání červeně	Chyba ventilátoru sání
		Přehřátí
		Víko odsávací jednotky není správně uzavřeno
D4 	Blikání (pulzování) zeleně	Probíhá nabíjení akumulátoru
	Svícení zeleně	Akumulátor je plně nabitý
D3 	Svícení zeleně	Prachový sáček je plný nebo zablokovaný (ucpaný)
	Rychlé blikání červeně	Prachový sáček není správně nainstalovaný
D1 + D2  	Blikání současně	Chyba párování nabíjecí stanice s vysavačem

## Poznámka

Chybová hlášení jsou podrobněji popsána v kapitole 8. ŘEŠENÍ PROBLÉMŮ.

## 6. APLIKACE ETA SMART

Vysavač lze ovládat ve zjednodušeném režimu pomocí tlačítek na ovládacím panelu **C** nebo pomocí dálkového ovladače **F** (viz výše). **Pro využití jeho plného potenciálu je však potřeba instalace a použití chytré aplikace "ETA SMART", která rozšíří jeho funkčnost a uživatelský komfort.**

Veškeré další informace, návod na obsluhu aplikace, instrukce a rady k úspěšnému párování s domácí sítí, naleznete na adrese:

[www.eta.cz/robot/](http://www.eta.cz/robot/)

Aplikaci naleznete v databázi aplikací Apple Store či Google Play, nebo můžete pro urychlení použít následující QR kód:



### Poznámky

Pokud není QR kód aktivní, vyhledejte aplikaci manuálně podle názvu.

## 7. ÚDRŽBA VYSAVAČE

Údržbu a čištění provádějte pravidelně v závislosti na četnosti používání a také objemu úklidů. Ve více znečištěném prostředí (domácnost s domácími mazlíčky) bude nutná častější údržba. **Zanedbání údržby může způsobit poškození vysavače a jeho součástí!**

### 7.1 ČIŠTĚNÍ NABÍJECÍCH KONTAKTŮ

**Vypněte vysavač a odpojte nabíjecí stanici od el. sítě!** Očistěte nabíjecí kontakty (**A3, B2, D6**) měkkým suchým hadříkem. Čištění provádějte alespoň 1x za měsíc. **K čištění kontaktů nepoužívejte žádné agresivní čisticí prostředky nebo oleje.**

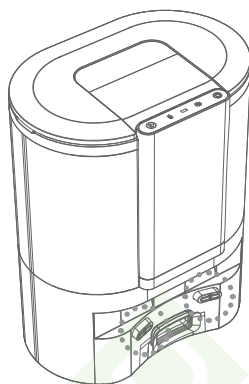
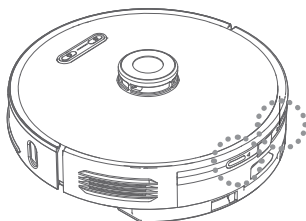
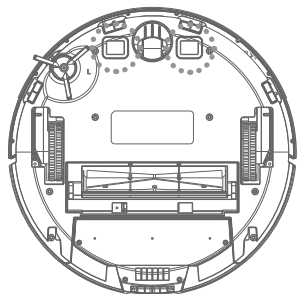

## 7.2 ČIŠTĚNÍ ZÁSOBNÍKU NA NEČISTOTY / NÁDRŽKY NA VODU, FILTRŮ A MOPOVACÍHO NÁSTAVCE

1. Vyjměte zásobník na nečistoty **B** s mopovacím nástavcem **H** z vysavače. Stiskněte tlačítka **H1** a odejměte mopovací nástavec ze zásobníku na nečistoty. Nečistoty zlikvidujte společně s běžným komunálním odpadem.

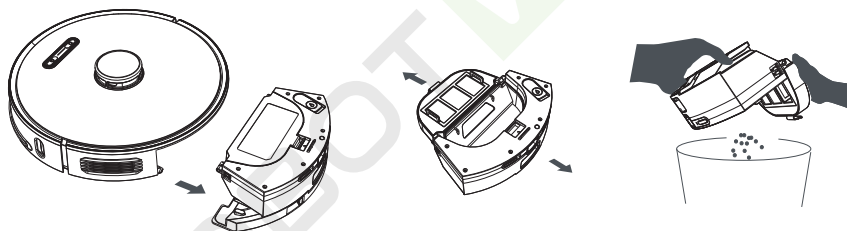

2. Z nádržky na vylejte zbylou vodu.

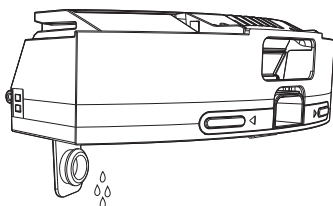

3. Zásobník na nečistoty vyčistěte nástrojem **I** (nebo jiným vhodným).
4. Vyjměte ze zásobníku na nečistoty filtry a vyčistěte je nástrojem **I** (nebo jiným vhodným). HEPA filtr **B4** jemně vyfoukejte nebo vyklepejte. Molitanový filtr **B5** a kryt **B3** můžete opláchnout pod tekoucí vodou.



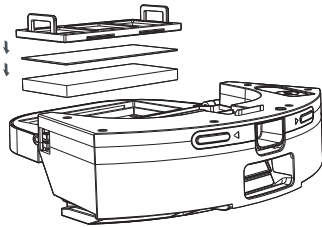

5. Z mopovacího nástavce **H** odejměte mop **H1**. Povrch mopovacího nástavce otřete měkkým vlhkým hadříkem a mop **H1** opláchněte pod tekoucí vodou.

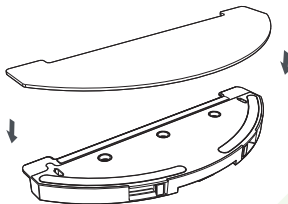

#### UPOZORNĚNÍ

- K čištění filtrů nepoužívejte žádné agresivní prací nebo čisticí prostředky ani horkou vodu.
- Pro zachování filtračních parametrů HEPA filtru doporučujeme čištění suchou cestou.
- **Pokud se rozhodnete HEPA filtr umýt vodou, sníží se jeho filtrační schopnosti.** Maximální počet umytí filtru je 3x. Poté je nutné zakoupit nový.
- HEPA filtr doporučujeme měnit alespoň 2x za rok.
- Filtry nejsou určeny pro mytí v myčce nádobí.
- Zanedbání čištění a případně výměny filtrů může vést k poruše vysavače!

6. Po provedení údržby nechte vše důkladně vyschnout. Poté složte a uložte společně s vysavačem na vhodné bezpečné místo.

### 7.3 ČIŠTĚNÍ HLAVNÍHO KARTÁČE

1. Stiskněte tlačítko aretace **A15** a odejměte kryt **A8**. Poté vyjměte hlavní kartáč **A16** z vysavače.
2. Vyčistěte hlavní kartáč nástrojem na čištění **I** (nebo jiným vhodným). Pro odstranění namotaných vlasů/chlupů můžete použít také nůžky. Kryt hlavního kartáče a prostor pro hlavní kartáč otřete měkkým suchým hadříkem.

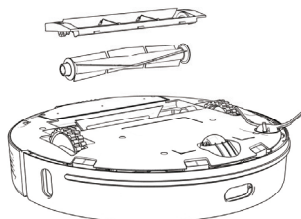
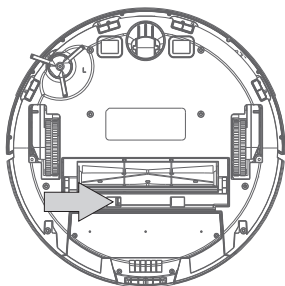

## 7.4 ČIŠTĚNÍ POSTRANNÍHO KARTÁČKU

1. Odšroubujte pomocí šroubováku pojistný šroub.
2. Vyjměte postranní kartáček, vyčistěte ho a odstraňte z něj namotané vlasy/chlupy.
3. Poté kartáček namontujte zpět na vysavač.

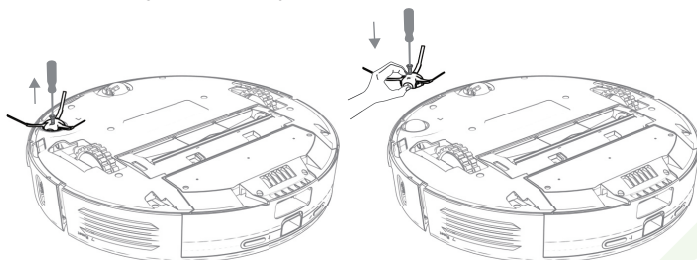

## 7.5 ČIŠTĚNÍ KOLEČEK

Vyčistěte přední, levé i pravé kolečko pomocí nástroje I (nebo jiného vhodného). Pro snadnější údržbu lze přední kolečko **A6** demontovat i včetně jeho uložení. Pro vyjmutí samotného předního kolečka použijte plochý šroubovák. Ten vložte do prostoru přímo pod gumové kolečko a pohybem vzhůru ho vycvakněte. Po vyčištění jej řádně vložte zpět, dokud neuslyšíte cvaknutí.

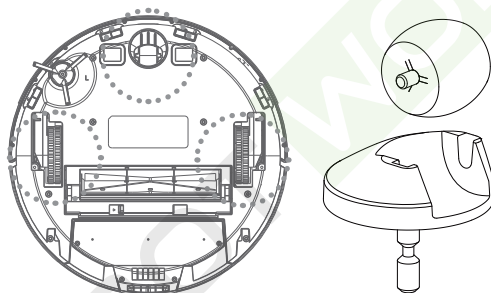

### UPOZORNĚNÍ

Na osách koleček se mohou namotávat vlasy/chlupy a ulpívat další nečistoty. Kolečka pravidelně kontrolujte a čistěte.

## 7.6 ČIŠTĚNÍ SENZORŮ

Po dokončení každého úklidu očistěte senzory pomocí nástroje I (nebo jiného vhodného).

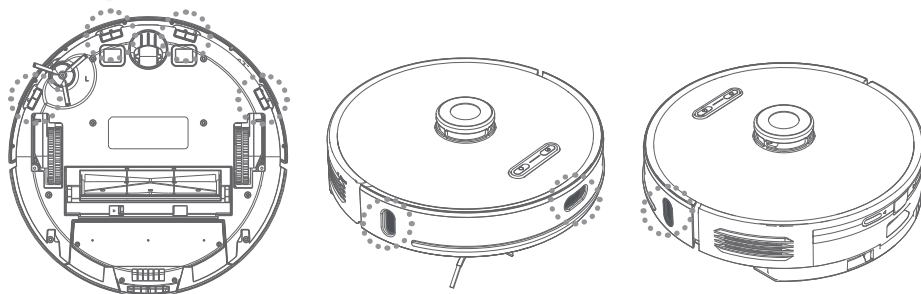

## 7.7 ČIŠTĚNÍ NABÍJECÍ STANICE S ODSÁVACÍ JEDNOTKOU

1. Odklopte víko **D9** a vyjměte plný prachový sáček **F**. Prachový sáček zlikvidujte společně s komunálním odpadem. Poté vložte nový prázdný prachový sáček.

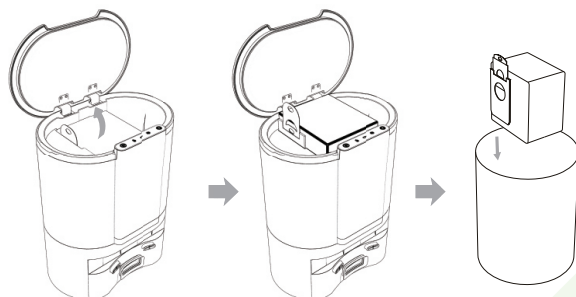

2. Odejměte mřížku výfuku **D12** a výstupní filtr **D13**. Mřížku i filtr opláchněte pod tekoucí vodou. Poté nechte důkladně vyschnout a vložte zpět na své místo.



### Poznámka

V okolí otvoru **D8** se mohou nahromadit nečistoty a prach. Proto v případě údržby a manipulace s nabíjecí stanicí dbejte zvýšené opatrnosti.

## 8. ŘEŠENÍ PROBLÉMŮ

Problém	Řešení
Vysavač nelze spustit	Nízká úroveň kapacity akumulátoru. Umístěte vysavač na nabíjecí stanici a nechte ho nabít.
	Teplota okolního prostředí je nižší než 0 °C nebo vyšší než 40 °C. Pracovní teplota zařízení je 0-40 °C.
Vysavač nelze nabít	Odejměte vysavač z nabíjecí stanice a zkontrolujte zda je nabíjecí stanice správně připojena k el. síti.
	Zkontrolujte a vyčistěte nabíjecí kontakty (na vysavači i na nabíjecí stanici).
Vysavač nemůže najít nabíjecí stanici	Vysavač se nachází příliš daleko od nabíjecí stanice, umístěte ho blíže k nabíjecí stanici. Nepřemísťujte během úklidu nabíjecí stanici.
Vysavač se chová abnormálně	Restartujte vysavač.
Vysavač vydává abnormální zvuky	Zkontrolujte pohonná a kartáče, zda nejsou blokovány. Případně je vyčistěte.
Snižuje se schopnost vysávání nebo prach z vysavače vypadává	Zásobník na nečistoty je plný, vyčistěte ho.
	Filtry jsou znečištěné, vyčistěte nebo vyměňte filtry.
	Hlavní kartáč je znečištěn, vyčistěte ho.

## 8.1 SVĚTELNÉ KONTROLKY NA NABÍJECÍ STANICI S ODSÁVACÍ JEDNOTKOU - CHYBOVÁ HLÁŠENÍ

Kontrolka	Stav	Problém	Řešení
	Blikání červeně	Chyba ventilátoru sání	Zkontrolujte, zda sání není blokováno nečistotami
		Přehřátí	V případě aktivace tepelné pojistky doporučujeme vyčkat alespoň 30 minut před opětovným použitím
		Víko odsávací jednotky není správně uzavřeno	Zkontrolujte a řádně uzavřete víko odsávací jednotky
	Blikání červeně	Chybějící nebo špatně umístěný prachový sáček	Zkontrolujte prachový sáček a jeho správné umístění
	Blikání současně	Chyba párování nabíjecí stanice s vysavačem	<ol style="list-style-type: none"> <li>1. Stiskněte a držte obě tlačítka (<b>D1</b> a <b>D2</b>) po dobu cca 5 sekund, tím dojde k přepnutí odpadní nabíjecí stanice do režimu párování (kontrolka <b>D3</b> začne blikat zeleně);</li> <li>2. Stiskněte a držte tlačítko <b>C2</b> na ovládacím panelu vysavače po dobu cca 5 sekund, tím dojde k přepnutí vysavače do režimu párování (světelná signalizace na vysavači bude blikat zeleně);</li> <li>3. Umístěte vysavač do nabíjecí stanice (hlasové upozornění bude informovat o úspěšném spárování).</li> </ol>

Údržbu rozsáhlejšího charakteru nebo údržbu, která vyžaduje zásah do vnitřních částí spotřebiče, musí provést odborný servis! Nedodržením pokynů výrobce zaniká právo na záruční opravu!

**Další rady a pomoc naleznete na stránkách <http://eta.cz/robot/> nebo v samotné aplikaci v příslušné sekci.**

## 9. TECHNICKÁ SPECIFIKACE

Robotický vysavač	
Spotřebič třídy ochrany	III.
Provozní napětí	14,4 V (DC)
Akumulátor	Li-Ion
Kapacita akumulátoru	5200 mAh
Doba nabíjení	6 hod.
Hmotnost	3,5 kg
Rozměry	Ø 350 mm x 100 mm
Frekvenční rozsah	2,4 GHz
Výstupní výkon (EIRP)	15,95 dBm
Bezdrátová technologie	Wifi
Deklarovaná hladina akustického výkonu je 73 dB(A) re 1pW.	

### Kompatibilita:

Operační systém smart zařízení

- Android 4.1 a vyšší
- IOS 9.0 a vyšší

Wifi síť

- 2,4 GHz
- zabezpečení WPA1 a WPA2 (doporučeno WPA2)

### UPOZORNĚNÍ

**Zařízení nelze provozovat na Wifi sítích zabezpečených protokolem IEEE 802.1X (zpravidla firemní Wifi sítě).**

Nabíjecí stanice	
Spotřebič třídy ochrany	I.
Vstupní napětí	110-240 V (AC)
Deklarovaná hladina akustického výkonu je 84 dB(A) re 1pW.	

Tímto ETA a.s. prohlašuje, že typ rádiového zařízení ETA6240 je v souladu se směrnicí 2014/53/EU. Úplné znění EU prohlášení o shodě je k dispozici na stránkách výrobce.

**Změna technické specifikace a obsahu případného příslušenství dle modelu výrobku vyhrazena výrobcem. Výrobce si také vyhrazuje právo na změny/aktualizace aplikace ETA SMART bez předchozího upozornění. Charakter těchto změn/aktualizací může způsobit, že některé informace či postupy uvedené v tomto návodu budou neaktuální či nebudou popsány.**

**Záruční doba 24 měsíců se nevztahuje na snížení kapacity baterie nebo akumulátoru (snížení doby provozu výrobku) vzniklé opotřebením baterie nebo akumulátoru způsobené obvyklým užíváním výrobku.**



Pokud to rozměry dovolují, jsou na všech kusech vytištěny znaky materiálů použitých na výrobu balení, komponentů a příslušenství, jakož i jejich recyklace. Uvedené symboly na výrobku nebo v původní dokumentaci znamenají, že použité elektrické nebo elektronické výrobky nesmí být likvidovány společně s komunálním odpadem. Za účelem správné likvidace výrobku jej odevzdejte na určených sběrných místech, kde budou přijaty zdarma. Správnou likvidací tohoto produktu pomůžete zachovat cenné přírodní zdroje a napomáháte prevenci potenciálních negativních dopadů na životní prostředí a lidské zdraví, což by mohly být důsledky nesprávné likvidace odpadů. Při nesprávné likvidaci tohoto druhu odpadu mohou být v souladu s národními předpisy uděleny pokuty. Tento spotřebič je vybaven Li-Ion akumulátorem s dlouhou životností. Pro ochranu životního prostředí je nutné po ukončení životnosti spotřebiče vybitý akumulátor z něho demontovat a vhodným způsobem, prostřednictvím k tomu určených speciálních sběrných sítí, akumulátor i spotřebič bezpečně zlikvidovat. Další podrobnosti si vyžádejte od místního úřadu. Vybité vyjměte a vhodným způsobem prostřednictvím k tomu určených speciálních sběrných sítí bezpečně zlikvidujte. Baterie nikdy nelikvidujte spalením!

### Vyjmutí akumulátoru

Odšroubujte 8 šroubů krytu prostoru pro akumulátor na spodní straně vysavače. Vyjměte akumulátor a odpojte konektor. Pro odpojení konektoru použijte větší sílu pro překonání bezpečnostní pojistky proti samovolnému rozpojení. Poté můžete vložit a připojit nový akumulátor.

### UPOZORNĚNÍ A SYMBOLY POUŽITÉ NA SPOTŘEBIČI, OBALECH NEBO V NÁVODU:

*HOUSEHOLD USE ONLY – Pouze pro použití v domácnosti. DO NOT IMMERSE IN WATER OR OTHER LIQUIDS – Neponořovat do vody nebo jiných tekutin.*



*TO AVOID DANGER OF SUFFOCATION, KEEP THIS PLASTIC BAG AWAY FROM BABIES AND CHILDREN. DO NOT USE THIS BAG IN CRIBS, BEDS, CARRIAGES OR PLAYPENS. THIS BAG IS NOT A TOY.*

*Nebezpečí udušení. Nepoužívejte tento sáček v kolébkách, postýlkách, kočárcích nebo dětských ohrádkách. PE sáček odkládejte mimo dosah dětí. Sáček není na hraní.*



- Čtete návod k obsluze



- Odnímatelná napájecí jednotka



UPOZORNĚNÍ

## eta 6240

Twins

## NÁVOD NA OBSLUHU

Vážený zákazník, ďakujeme Vám za zakúpenie nášho produktu. Pred uvedením tohto prístroja do prevádzky, si veľmi pozorne prečítajte návod na obsluhu a tento návod spolu so záručným listom, dokladom o predaji a podľa možností aj s obalom a vnútorným obsahom obalu dobre uschovajte.

## Tip

Pre prvotné spárovanie vysávača s Vašou domáci Wifi sieťou pomocou aplikácie "ETA SMART" navštívte naše webové stránky <http://eta.cz/robot/>.

## 1. VŠEOBECNÉ BEZPEČNOSTNÉ POKYNY



- Inštrukcie v návode považujte za súčasť spotrebiča a postúpte ich akémukoľvek ďalšiemu užívateľovi spotrebiča.
- Skontrolujte, či údaj na typovom štítku zodpovedá napätiu vo Vašej elektrickej zásuvke
- Tento spotrebič môžu používať deti vo veku 8 rokov a staršie a osoby so zníženými fyzickými alebo mentálnymi schopnosťami alebo nedostatkom skúseností a znalostí, pokiaľ sú pod dozorom alebo boli poučené o používanie tohto spotrebiča bezpečným spôsobom a rozumie prípadným nebezpečenstvom. Deti si so spotrebičom nesmú hrať. Čistenie a údržbu vykonávanú užívateľom nesmú vykonávať deti bez dozoru.
- Ak je napájací prívod tohto spotrebiča poškodený, musí byť prívod nahradený výrobcom, jeho servisným technikom alebo podobne kvalifikovanou osobou, aby sa tak zabránilo vzniku nebezpečnej situácie.
- Pred výmenou príslušenstva alebo prístupných častí, ktoré sa pri používaní pohybujú, pred montážou a demontážou, pred čistením alebo údržbou, spotrebič vypnite!
- Ruky/prsty neprikladajte do otáčajúcej sa valcovej kefy, aby ste predišli zraneniam.
- Spotrebič v žiadnom prípade nepoužívajte, ak ma poškodený napájací prívod alebo vidlicu, ak nepracuje správne alebo spadol na zem a poškodil sa alebo spadol do vody. V takýchto prípadoch spotrebič odneste do špecializovaného servisu, aby preverili jeho bezpečnosť a správnu funkciu.
- **UPOZORNENIE:** Na dobíjanie akumulátora používajte iba nabíjajúcu stanicu dodanú s týmto prístrojom.
- Spotrebič musí byť napájaný iba bezpečným malým napätím odpovedajúcim značeniu spotrebiča.
- Výrobok je určený len pre použitie v domácnostiach a pre podobné účely (v obchodoch, kanceláriách a podobných pracoviskách, v hoteloch, motelloch a iných obytných priestoroch, v podnikoch zaisťujúcich nocľah s raňajkami)! Nie je určený pre komerčné použitie!















- **Vysávač nikdy neponárajte do vody (ani čiastočne)!**
- Nikdy nevysávajte bez správne založeného filtračného systému a mikrofiltrov!
- Nevysávajte ostré predmety (napr. **sklo, črepy**), horúce, horľavé, výbušné predmety (napr. **popol, horiace zvyšky cigariet, benzín, riedidlá**), ale ani mazivá (napr. **tuky, oleje**) a žieravé prostriedky (napr. **kyseliny, rozpúšťadlá**). Vysátím týchto predmetov môže dôjsť k poškodeniu filtrov, popr. vysávača.
- Nenechávajte spotrebič vystavený poveternostným faktorom (**dážď, mráz, slnko** atď.).
- Vysávač vždy najskôr vypnite, odpojte vidlicu prívodného kábla od elektrickej siete a až potom vyprázdňte nádobu na prach, vyčistite/vymeňte mikrofiltre, očistite vysávač alebo jeho príslušenstvo.
- Ak sa spotrebič dlhší čas nepoužíva, odpojte nabíjajúcu stanicu od elektrického napájania. Vysávač vysuňte mimo kontaktov nabíjajúcej stanice. Tým zabránite vybíjaniu vysávača.
- Spotrebič nikdy nepoužívajte na žiadny iný účel, než na ktorý je určený a popísaný v tomto návode!
- Aby sa zaistila bezpečnosť prístroja a správna funkčnosť spotrebiča, používajte iba originálne náhradné diely a výrobcom schválené príslušenstvo.
- Zabezpečte prosím škáry a medzery na podlahách (napr. u prechodových líšt) aby nedochádzalo k poškodzovaniu rotačných kief. Tieto škáry môžu tiež obmedziť vysávač zaseknutím štetín kiefy do tohoto priestoru.
- Vysávač nemožno použiť na koberci, ktorého dĺžka vlasu je viac ako 1 cm. Vysávač zároveň nemusí správne fungovať na niektorých druhoch tmavých kobercov, ktoré svojím povrchom "mätú" senzory a môžu spôsobiť chaotický pohyb vysávača, prípadne na daný povrch ani nenabehne. Vysávač dokáže prechádzať prechodové líšty a prahy do cca 2 cm. V prípade potreby (napr. Vyšších prahov) je možné nastaviť zakázanú zónu, aby nedošlo k zaseknutiu robotu.
- Nepoužívajte pre diaľkový ovládač dobíjacie akumulátory.
- Nabíjačku používajte len v miestnosti.
- Nedobíjajte akumulátor, z ktorého uniká elektrolyt.
- Kontakty akumulátora nespojujte! Ak akumulátor nepoužívate, držte ho z dosahu kovových predmetov, ako sú kancelárske sponky, mince, kľúče, klince, skrutky alebo ďalšie drobné kovové predmety, ktoré môžu spôsobiť skratovanie svoriek akumulátora. Vzájomne skratovanie svoriek akumulátora môže spôsobiť popáleniny alebo požiar.
- Urobte opatrenia, ktoré zabránia vysávači prerušeniu upratovania:
  - Umiestnite na bezpečné miesto predmety, ktoré sa dajú ľahko prevrátiť (vázy).
  - Zabezpečte okraje kobercov.
  - Visiace obrusy a záclony by sa nemali dotýkať zeme.
  - Horľavé predmety musí byť umiestnené ďalej od zdroja ohňa.
  - Vofne položené prívodné káble zrovnajte alebo zabezpečte proti kolízii s vysávačom.
  - Pozbierajte noviny, knihy, časopisy a väčšie kusy papiera rozhádzané po zemi.
- Hlavná kefa a zásobník na nečistoty musia byť správne nainštalované.
- Senzory proti pádu by mali byť vyčistené.
- Ak požaduje upratovanie v jednej miestnosti, zatvorte všetky súvisiace dvere.
- Vysávač potrebuje pre upratovanie pod nábytkom minimálne 11 cm na výšku voľného priestoru, aby nedošlo k jeho zachyteniu, či uviaznutiu.
- Udržujte batérie mimo dosahu detí a nesvojprávnych osôb. Osoba, ktorá prehltnie batérie, musí okamžite vyhľadať lekársku pomoc.
- Pamätajte na to, že sa robot pohybuje sám od seba. Pri chôdzi v priestoru pohybu robota buďte opatrní a nešliapnete na neho!
- Nedovoľte, aby vysávač spadol. Ak by k tomu došlo, spustíte vysávač a sledujte jeho pohyb pre kontrolu, či je všetko v poriadku. Táto kontrola je dôležitá pre následné upratovanie bez Vašej prítomnosti.
- Ak batéria tečie, okamžite ju vyberte, v opačnom prípade môže vysávač poškodiť.
- Vybité batérie a akumulátor zlikvidujte vhodným spôsobom (pozri text **11. EKOLÓGIA**).
- Výrobca nezodpovedá za škody spôsobené nesprávnym používaním spotrebiča a príslušenstva a nie je zodpovedný zo záruky za spotrebič v prípade nedodržania vyššie uvedených bezpečnostných upozornení. Za nesprávne používanie spotrebiča sa medzi iným považuje nedodržanie pravidelnej výmeny alebo údržby všetkých filtrov.



## Bezdrôtové spojenie a kompatibilita

- Spoločnosť ETA nemôže byť žiadnym spôsobom zodpovedná za akékoľvek náhodné, nepriame alebo následné škody, ani za straty dát, či straty spôsobené únikom informácií behom komunikácie prostredníctvom bezdrôtových technológií.
- Úspešnú bezdrôtovú komunikáciu nie je možné 100% zaručiť u všetkých Smart zariadení a Wifi sietí (routerov). Vzhľadom k rozmanitosti prístrojov na trhu môžu nastať prípady, kedy charakter či špecifikácia daného Smart zariadenia, či Wifi siete (routera) znemožňuje pripojenie, prípadne je nejakým spôsobom narušená. Úspešnosť bezdrôtovej komunikácie prostredníctvom Wifi siete ďalej tiež ovplyvňuje rada faktorov, vrátane hardwarovej a softwarovej konfigurácie. Spojenie medzi robotom a vašou Wifi sieťou môže byť tiež negatívne ovplyvnené okolitými Wifi sieťami, ktoré môžu byť nalenené na rovnaký kanál a tým narušovať spojenie (napr. na sídliskách, v bytových domoch a pod.). Tieto skutočnosti nie sú dôvodom na reklamáciu spotrebiteľa.

Aplikácia je vlastnená a prevádzkovaná tretím subjektom (ďalej iba „Subjekt“) odlišným od spoločnosti HP TRONIC Zlín, spol. s r.o. (ďalej iba „Predajca“). Medzi Subjektom a Predajcom nedochádza k prenosu osobných údajov. Pri registrácii do aplikácie dáva zákazník osobné údaje priamo Subjektu, ktorý sa stáva správcom osobných údajov. Aplikácia a s tým spojená ochrana osobných údajov sa riadia pravidlami Subjektu.

 Iba autorizovaný servis je oprávnený vykonávať opravy alebo úpravy tohto výrobku, inak neodborné zaobchádzanie môže spôsobiť požiar, úraz elektrickým prúdom alebo osobné poranenie.	 Nepoužívajte žiadnu inú nabíjaciu stanicu vrátane priloženého napájacieho kábla, ktorý je súčasťou tohto výrobku.
 Nikdy sa nedotýkajte napájacieho kábla mokrou rukou - môže dôjsť k úrazu elektrickým prúdom.	 Neohýbajte nadmerne prívodný kábel alebo ho nezaťažujte, mohlo by to spôsobiť jeho poškodenie, oheň alebo úraz elektrickým prúdom.
 Nepoužívajte váš odev alebo časť vášho tela (hlavu, prst a. t. d.) pre dotyk kefy alebo kolies prístroja, mohlo by to spôsobiť osobné poranenie.	 Zabráňte priblíženiu výrobku k cigarete, zapaľovačom, zápalkám alebo inému tepelnému zdroju alebo horľavému materiálu.
 Vysávač nepoužívajte v komerčných priestoroch, mohlo by dôjsť k poškodeniu vysávača prehriatím.	 Pred použitím odstráňte všetky ľahko zničiteľné predmety (vr. predmetov s vysokými odrazovými vlastnosťami, látky, sklenené fľaše, a. t. d.), mohlo by dôjsť k poškodeniu týchto predmetov alebo obmedzenie funkcie vysávača.
 Prívodný konektor napájacieho kábla do nabíjacej stanice úplne zasuňte, inak by mohlo dôjsť k úrazu el. prúdom, skratu, či požiaru.	 Na vysávač nestúpajte ani nesadajte, mohlo by dôjsť k poškodeniu vysávača alebo k zraneniu.
 Nevysávajte vodu ani iné tekutiny, mohlo by dôjsť k poškodeniu vysávača.	 Vysávač nepoužívajte na malých stolíkoch a stoličkách, či na malom priestore, mohlo by dôjsť k poškodeniu vysávača.
 Vysávač nepoužívajte vonku, mohlo by dôjsť k poškodeniu vysávača.	 Nenechávajte na zemi nite, drôty ani iné predmety s dĺžkou väčšou ako 150 mm, mohli by sa zamotať do kefy.











## 2. POUŽITIE

Zariadenie je určené na použitie doma, v hotelových izbách a malých kanceláriách. Je vhodné na čistenie rôznych kobercov s krátkym vlasom, drevených podláh, tvrdých podláh, keramických dlaždíc, a. t. d.

Keďže sa vysávač pohybuje voľne v priestore Vašej domácnosti, tak je nutné prostredie prispôbiť tejto skutočnosti. Pred použitím z podlahy odstráňte všetky nežiadúce predmety (natahnuté káble, pohodené oblečenie, papiere, vrecká a pod.), ktoré by mohli brániť pohybu vysávača, alebo naopak krehké predmety (napr. sklenené a keramické vazy), ktoré by vysávač mohol svojím pohybom poškodiť.

## 3. SÚČASTI VÝROBKU

### 3.1 OBSAH BALENIA

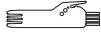
Položka	Popis	Označenie	Množstvo
	Robotický vysávač	<b>A</b>	1
	Nabíjacia stanica s odsávacou jednotkou	<b>D</b>	1
	Vrecko na prach pre zbernú nádobu	<b>F</b>	2
	Napájací kábel	<b>E</b>	1
	Diaľkový ovládač	<b>G</b>	1
	Mopovací nadstavec	<b>H</b>	1
	Mop	<b>H2</b>	2
	Postranná kefka	<b>A7</b>	1+1
	HEPA filter	<b>B4</b>	1
	Molitanový filter	<b>B5</b>	1
	Nástroj na čistenie	<b>I</b>	1

## 3.2 ROBOTICKÝ VYSÁVAČ

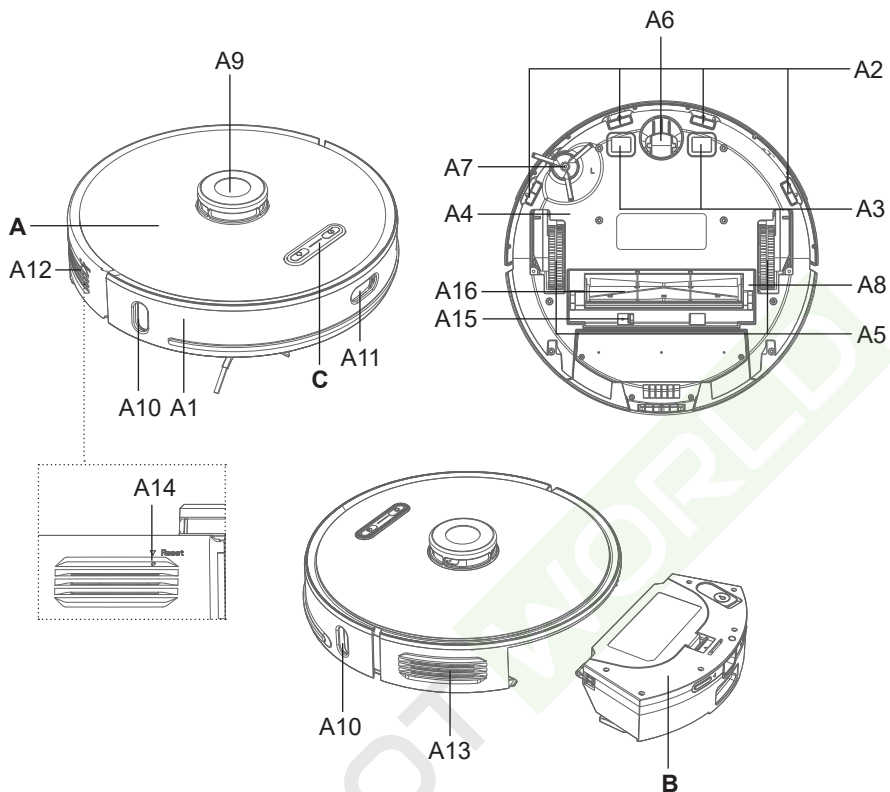

### A – Robotický vysávač

- A1 – Predný nárazník
- A2 – Sensory proti pádu zo schodov
- A3 – Nabíjacie kontakty
- A4 – Kryt priestoru pre akumulátor
- A5 – Pohonné kolieska (ľavé/pravé)
- A6 – Predné koliesko
- A7 – Postranná kefka
- A8 – Kryt hlavnej kefy
- A9 – Laserový modul
- A10 – IR senzor pre nabíjajúcu stanicu
- A11 – IR antikolízny senzor

- A12 – Reprodukter
- A13 – Výstupná mriežka
- A14 – Tlačidlo RESET
- A15 – Tlačidlo aretácie krytu hlavnej kefy
- A16 – Hlavná kefa

### B – Zásobník na nečistoty / nádržka na vodu

### C – Ovládací panel

### 3.3 ZÁSObNÍK NA NEČISTOTY / NÁDRŽKA NA VODU

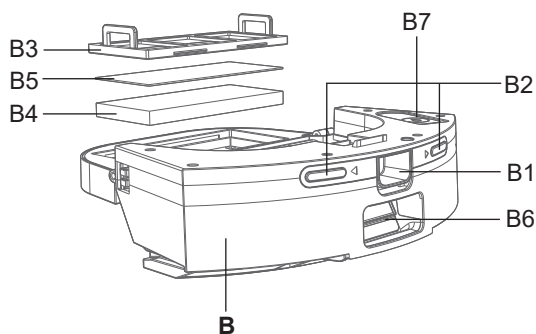

#### B – Zásobník na nečistoty / nádržka na vodu

- B1 – Tlačidlo na uvoľnenie
- B2 – Nabíjacie kontakty
- B3 – Kryt filtrov
- B4 – HEPA filter
- B5 – Molitanový filter
- B6 – Otvor na pripojenie k odsávacjej jednotke
- B7 – Gumová zátka nádržky na vodu

### 3.4 OVLÁDACÍ PANEL

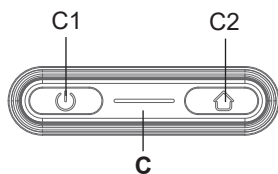

#### C – Ovládací panel

- C1 – Tlačidlo ZAP. /VYP. /AUTO (automatické upratovanie) / STOP (PAUZA)
- C2 – Tlačidlo pre návrat do nabíjacej stanice

### 3.5 NABÍJACIA STANICA S ODSÁVACOU JEDNOTKOU

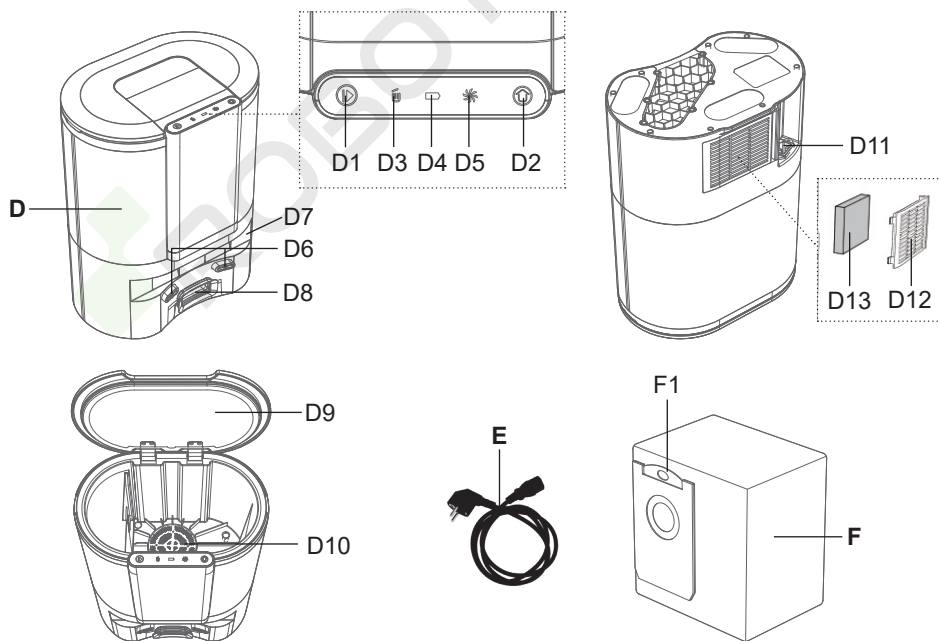

### D – Nabíjacia stanica s odsávacou jednotkou

- D1 – Tlačidlo START (automatické upratovanie) / SPOT (lokálne upratovanie) / STOP (PAUZA)
- D2 – Tlačidlo pre návrat do nabíjacej stanice
- D3 – Kontrolka vrečka na prach
- D4 – Kontrolka nabíjania
- D5 – Kontrolka ventilátora sania
- D6 – Nabíjacie kontakty pre vysávač
- D7 – IR senzor

- D8 – Otvor pre pripojenie vysávača
- D9 – Veko
- D10 – Ochranný filter odsávania
- D11 – Napájací konektor
- D12 – Mriežka výstupného filtra
- D13 – Výstupný filter

### E – Napájecí kabel

### F – Prachový sáčok

- F1 – Manipulační držadlo

## 3.6 DIAL'KOVÝ OVLÁDAČ

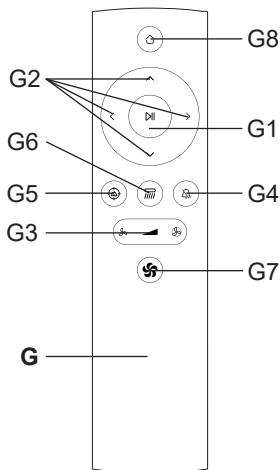

### G – Dial'kový ovládač

- G1 – Tlačidlo AUTO (automatické upratovanie) / STOP (PAUZA)
- G2 – Smerové tlačidlá na manuálne ovládanie (VPRED / VZAD / VPRAVO/ VĽAVO)
- G3 – Tlačidlá na nastavenie úrovne sacieho výkonu
- G4 – Tlačidlo zapnutia/vypnutia akustickej signalizácie a hlasových upozornení
- G5 – Tlačidlo na lokálne upratovanie
- G6 – Tlačidlo pre nastavenie intenzity vlhčenia
- G7 – Tlačidlo na nastavenie maximálneho sacieho výkonu
- G8 – Tlačidlo na návrat do nabíjacej stanice

## 3.7 MOPOVACÍ NADSTAVEC

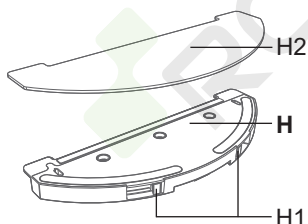

### H – Mopovací nadstavec

- H1 – Tlačidlo aretácie mopovacieho nadstavca
- H2 – Mop

## 3.8 ZOZNAM NÁHRADNÝCH DIELOV

- Hlavná kefa: ETA624000190
- Postranné kefy (2 ks): ETA624000140
- Set HEPA filter a molitanový filter: ETA624000260
- Mop: ETA624000220
- Prachový sáčok: ETA624000280

## 4. PRÍPRAVA NA POUŽITIE

Odstráňte všetok obalový materiál, vyberte vysávač a príslušenstvo.  
Z vysávača odstráňte všetky prípadné adhézne fólie, samolepky alebo papier.

### 4.1 PRÍPRAVA VYSÁVAČA

Podľa použitia inštalujte zásobník na nečistoty **B**, prípadne mopovací nadstavec **H**.

### 4.2 INŠTALÁCIA NABÍJACEJ STANICE S ODSÁVACOU JEDNOTKOU

1. Umiestnite nabíjajúcu stanicu s odsávacou jednotkou na podlahu vo vzdialenosti cca 6 cm od steny. Uistite sa, či je dostatočný priestor po stranách nabíjacej stanice (minimálne 0,5 m) a pred nabíjajúcou stanicou (minimálne 1,2 m). Vyvarujte sa tomu, aby nabíjajúca stanica s odsávacou jednotkou bola vystavená slnečnému žiareniu.
2. Pripojte napájací kábel **E** k nabíjajúcej stanici a potom k el. sieti.

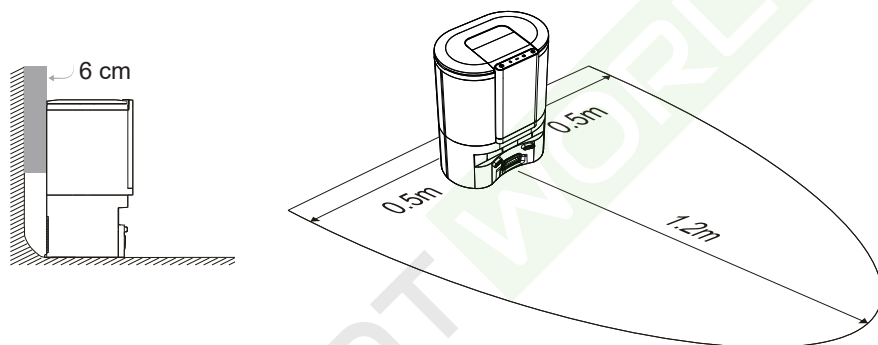

## 5. POUŽÍVANIE VYSÁVAČA

### Poznámka

Vysávač disponuje hlasovými upozoreniami, ktoré je možné nastavovať v rôznych jazykových mutáciách alebo úplne vypnúť.

Do diaľkového ovládača vložte batérie, dodržte správnu polaritu (2 ks, typ batérií AAA).

### 5.1 ZAPNUTIE VYSÁVAČA

1. Stlačte dlho (cca 3 sekundy) tlačidlo **C1**.
2. Rozsvieti sa svetelná signalizácia tlačidiel, ozve sa úvodná znelka a potom hlasové oznámenie o zapnutí.

### 5.2 NABÍJANIE AKUMULÁTORA

1. Skontrolujte, či je nabíjajúca stanica s odsávacou jednotkou správne pripojená k el. sieti (podsvietenie tlačidiel **D1**, **D2** a kontrolka **D4** musí svietiť).
2. Položte vysávač do blízkosti nabíjacej stanice, stlačte tlačidlo **C2/D2/G8** a počkajte, kým vysávač správne nabehne k nabíjacím kontaktom. Pokiaľ je akumulátor príliš vybitý, umiestnite vysávač správnym spôsobom priamo k nabíjacím kontaktom.

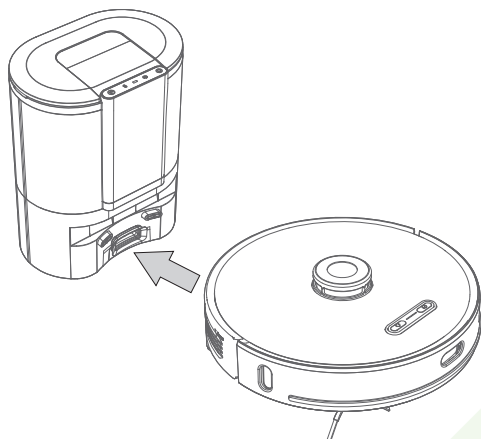

Nastavený výkon	Doba prevádzky *
MIN	cca 230 minút
NORMAL	cca 170 minút
MAX	cca 110 minút

\* **Poznámka:** Uvedené doby prevádzky vychádzajú z interného testovania spoločnosti ETA a platia iba pre nový a plne nabitý akumulátor. V závislosti na starobe a opotrebení akumulátora doba prevádzky klesá.

#### Poznámky

- Štandardná doba nabíjania je cca 6 hod.
- Po skončení upratovania vysávač automaticky vyhľadáva nabíjajúcu stanicu.
- Prehľad stavu akumulátora ľahko zistíte pomocou aplikácie "ETA SMART". Pomocou aplikácie je možné tiež kedykoľvek vysávač poslať späť na nabíjajúcu stanicu.

### 5.3 SPUSTENIE / POKOTOVOSTNÝ REŽIM / REŽIM SPÁNKU

#### Spustenie (Upratovanie)

Pomocou niektorého z tlačidiel **C1/D1/G1/G2/G5** uvediete vysávač do prevádzky, prípadne ho zapnete z režimu spánku.

#### Pohotovostný režim (Pauza)

Stlačením niektorého z tlačidiel **C1/D1/G1** prerušíte prebiehajúce upratovanie a uvediete vysávač do pohotovostného režimu. V pohotovostnom režime sa vysávač nepohybuje, svieti modré podsvietenie tlačidiel **C1** a **C2**.

#### Režim spánku

Po cca 20 minútach nečinnosti sa vysávač automaticky prepne do režimu spánku. Na prepnutie do pohotovostného režimu stlačte niektoré z tlačidiel **C1/G1**. Na vysávači zhasne modré podsvietenie tlačidiel **C1** a **C2**.

**Poznámka**

Vysávač musí vychádzať na zadané upratovanie z nabíjacej stanice. Nabíjaciu stanicu umiestnite na vhodné miesto podľa inštrukcií uvedených vyššie a nepremiestňujte ju. Tým zaistíte úspešný návrat vysávača späť na nabíjaciu stanicu.

## 5.4 REŽIMY UPRATOVANIA A FUNKCIE VYSÁVAČA BEZ VYUŽITIA

### APLIKÁCIE ETA SMART

**Manuálne ovládanie**

Pomocou smerových tlačidiel **G2** je možné vysávač manuálne ovládať a upratovať s ním iba tam, kde je to potrebné.

**Upozornenie**

Pri manuálnom ovládaní vysávač vždy sledujte a buďte obzvlášť opatrný pri použití smeru **VZAD**, pretože v zadnej časti vysávač nemá senzory proti pádu zo schodov.

**Automatické upratovanie**

Stlačte jedno z tlačidiel **C1/D1/G1**. Vysávač sa pri upratovaní pohybuje postupne a systematicky v priestore podľa naprogramovanej trasy. Priestor si rozčlení na jednotlivé segmenty. Hneď ako vysávač uprace celý dostupný priestor, tak automaticky vyhľadá nabíjaciu stanicu. Jedná sa o najpoužívanejší spôsob upratovania.

**Lokálne upratovanie**

Stlačte krátko tlačidlo **G5** alebo dlho tlačidlo **D1** (cca na 3 sekundy). Vysávač sa zapne na maximálny výkon a pohybuje sa pri upratovaní v priestore podľa naprogramovanej trasy (štvorec 1,8 x 1,8 m). Po ukončení upratovania sa vysávač automaticky vráti do nabíjacej stanice. Tento režim upratovania je vhodný na upratovanie malej znečistenej plochy.

**Nastavenie úrovne sacieho výkonu**

Pomocou tlačidiel **G3** môžete prepínať medzi jednotlivými úrovňami sacieho výkonu. K dispozícii sú celkom 3 úrovne.

**Nastavenie intenzity vlhčenia**

Pomocou tlačidla **G6** môžete prepínať medzi jednotlivými úrovňami vlhčenia. K dispozícii sú celkom 4 úrovne. Túto funkciu je možné využívať iba s mopovacím nastavením **H** (viď. nižšie).

**Zapnutie/vypnutie akustickej signalizácie hlasových upozornení**

Pomocou tlačidla **G4** môžete akustickú signalizáciu a hlasové upozornenie vypnúť/zapnúť.

**Návrat do nabíjacej stanice s odsávacou jednotkou**

Vysávač disponuje funkciou automatického návratu do nabíjacej stanice na vykonanie daného upratovania. Vysávač môžete do nabíjacej stanice odoslať tiež pomocou tlačidiel **C2/D2/G8**.

**Tlačidlo RESET**

Pomocou vhodného nástroja stlačte tlačidlo **RESET A14** a tým dôjde k vypnutiu vysávača.

**Automatické odsávanie nečistôt odsávacou jednotkou**

Po ukončení upratovania a návratu vysávača do nabíjacej stanice s odsávacou jednotkou dôjde k automatickému odsatiu nečistôt zo zásobníka **B**. Je nutné tiež pravidelne kontrolovať plnosť vrečka na prach **F** a pravidelne ho meniť.



## 5.5 POUŽITIE MOPOVACIEHO NADSTAVCA

1. Do spodnej časti mopovacieho nadstavca správne prichyťte mop **H2**. Mop pred použitím namočte a vyžmýkajte. Mopovací nadstavec **H** správne prichyťte k zásobníku na nečistoty / nádržke na vodu **B**.

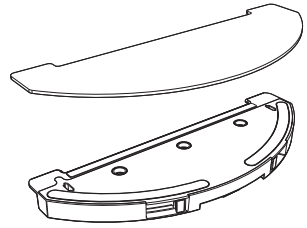

2. Odklopte gumovú zátku **B7** a naplňte nádržku čistou vodou.

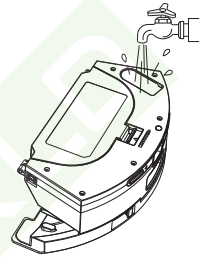

3. Umiestnite mopovací nadstavec spoločne so zásobníkom na nečistoty na svoje miesto do vysávača.

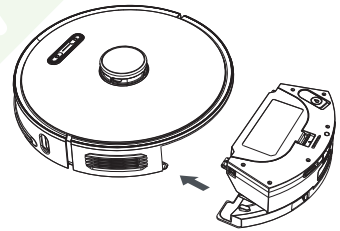

5. Zapnite vysávač a zvolte požadovaný režim upratovania.

### Poznámky

- Pri mopovaní odporúčame upratať po jednotlivých miestnostiach.
- Vysávač pri mopovaní kontrolujte a podľa potreby do mopovacieho nadstavca doplňte mop.
- Nepoužívajte mopovací nadstavec na kobercoch a zabráňte prípadnému nájazdu vysávača na koberec.
- Po použití mopovací nadstavec odoberte, vyčistite a z nádržky vylejte prebytočnú vodu. Nenechávajte ho nainštalovaný na vysávači behom nabíjania.

## 5.6 TABUĽKA SVETELNEJ SIGNALIZÁCIE





### Poznámka

Rôzne stavy svetelnej signalizácie môžu mať viac významov. Význam svetelnej signalizácie lepšie vysvetľujú hlasové upozornenia alebo prípadne upozornenia priamo v aplikácii "ETA SMART".

## VYSÁVAČ

Svetelná signalizácia	Význam
Svietenie na modro	Prebiehajúce upratovanie
	Pauza
	Pohotovostný režim
	Dokončenie inicializácie
Blikanie na modro	Načítanie systému
	Konfigurácia siete
	Aktualizácia firmwaru
	Inicializácia
Blikanie na žltó	Slabý akumulátor
	Nabíjanie
	Odsávanie nečistôt
Blikanie na zeleno	Nabíjanie
	Párovanie s nabíjacou stanicou
Svietenie na zeleno	Akumulátor je plne nabitý
Rýchle blikanie na červeno	Chyba
	Plný zásobník na nečistoty

## NABÍJACIA STANICA S ODSÁVACOU JEDNOTKOU

Kontrolka	Stav	Význam	
D5		Svietenie na zeleno	Odsávanie nečistôt
		Blikanie na červeno	Chyba ventilátora sania
			Veko odsávacej jednotky nie je správne uzatvorené
D4		Blikanie (pulzovanie) na zeleno	Prebieha nabíjanie akumulátora
		Svietenie na zeleno	Akumulátor je plne nabitý
D3		Svietenie na zeleno	Vreko na prach je plné alebo zablokované (upchané)
		Rýchle blikanie na červeno	Vreko na prach nie je správne nainštalované
D1 + D2	 	Blikanie súčasne	Chyba párovania nabíjacej stanice s vysávačom

**Poznámka**

Chybové hlásenia sú podrobnejšie popísané v kapitole **8. RIEŠENIE PROBLÉMOV**.

**6. APLIKÁCIA ETA SMART**

Vysávač je možné ovládať v zjednodušenom režime pomocou tlačidiel na ovládacom paneli **C** alebo pomocou diaľkového ovládača **F** (viď. vyššie). **Na využitie jeho plného potenciálu je však potrebná inštalácia a použitie chytrej aplikácie "ETA SMART", ktorá rozšíri jeho funkčnosť a užívateľský komfort.**

Všetky ďalšie informácie, návod na obsluhu aplikácie, inštrukcie a rady k úspešnému spárovaniu s domácou sieťou nájdete na adrese:

[www.eta.cz/robot/](http://www.eta.cz/robot/)

Aplikáciu nájdete v databáze aplikácií Apple Store či Google Play alebo môžete pre urýchlenie použiť nasledujúci QR kód:

**Poznámky**

Pokiaľ nie je QR kód aktívny, vyhľadajte aplikáciu manuálne podľa názvu.

**7. ÚDRŽBA VYSÁVAČA**

Údržbu a čistenie robte pravidelne v závislosti na frekvencii používania, a tiež podľa objemu upratovania. Vo viac znečistenom prostredí (domácnosť s domácimi maznáčikmi) bude nutná častejšia údržba. **Zanedbanie údržby môže spôsobiť poškodenie vysávača a jeho súčastí!**

**7.1 ČISTENIE NABÍJACÍCH KONTAKTOV**

**Vypnite vysávač a odpojte nabíjaciu stanicu od el. siete!** Očistite nabíjacie kontakty (**A3, B2, D6**) mäkkou suchou handričkou. Čistenie robte aspoň 1x za mesiac. **Na čistenie kontaktov nepoužívajte žiadne agresívne čistiace prostriedky alebo oleje.**

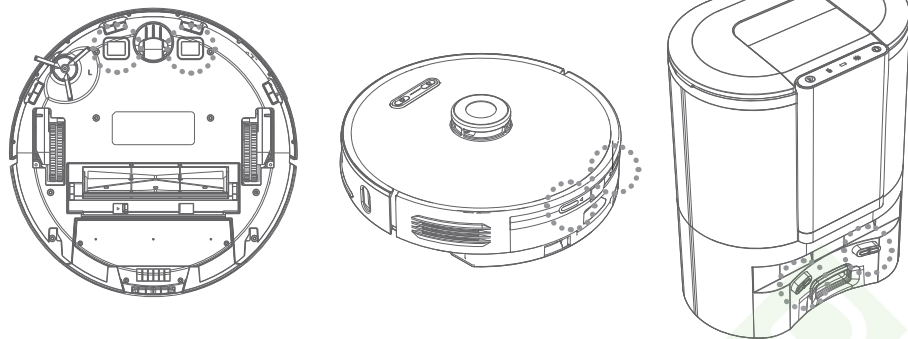

## 7.2 ČISTENIE ZÁSObNÍKA NA NEČISTOTY / NÁDRŽKY NA VODU, FILTROV A MOPOVACIEHO NADSTAVCA

1. Vyberte zásobník na nečistoty **B** s mopovacím nadstavcom **H** z vysávača. Stlačte tlačidlá **H1** a odoberte mopovací nadstavec zo zásobníka na nečistoty. Nečistoty zlikvidujte spoločne s bežným komunálnym odpadom.

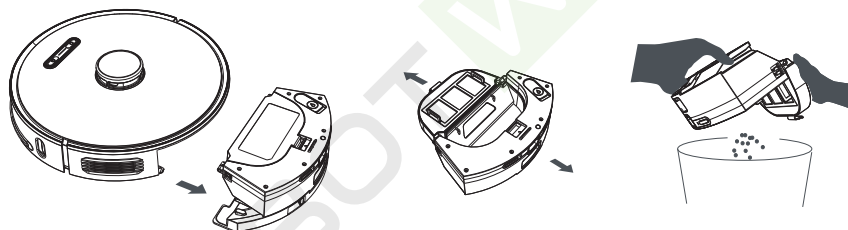

2. Z nádrčky vylejte zvyšnú vodu.

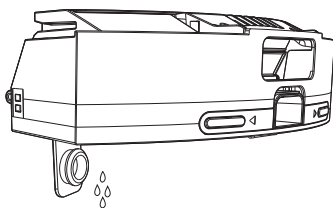

3. Zásobník na nečistoty vyčistíte nástrojom **I** (alebo iným vhodným).
4. Vyberte zo zásobníka na nečistoty filtre a vyčistite ho nástrojom **I** (alebo iným vhodným). HEPA filter **B4** jemne vyfúkajte alebo vyklepte. Molitanový filter **B5** a kryt **B3** môžete opláchnuť pod tečúcou vodou.

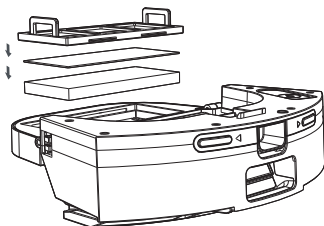

5. Z mopovacieho nadstavca **H** odoberte mop **H1**. Povrch mopovacieho nadstavca utrite mäkkou vlhkou handričkou a mop **H1** opláchnite pod tečúcou vodou.

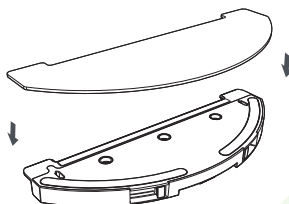

#### UPOZORNENIE

- Na čistenie filtrov nepoužívajte žiadne agresívne pracie alebo čistiace prostriedky ani horúcu vodu.
- Pre zachovanie filtračných parametrov HEPA filtra odporúčame čistenie suchou cestou.
- **Pokiaľ sa rozhodnete HEPA filter umyť vodou, znížia sa jeho filtračné schopnosti.** Maximálny počet umytia filtra je 3x. Potom je nutné kúpiť nový.
- HEPA filter odporúčame meniť aspoň 2x za rok.
- Filtre nie sú určené na umývanie v umývačke riadu.
- Zanedbanie čistenia a prípadne výmeny filtrov môže viesť k poruche vysávača!

6. Po vykonaní údržby nechajte všetko dôkladne vyschnúť. Potom zložte a uložte spoločne s vysávačom na vhodné bezpečné miesto.

### 7.3 ČISTENIE HLAVNEJ KEFY

1. Stlačte tlačidlo aretácie **A15** a odoberte kryt **A8**. Potom vyberte hlavnú kefu **A16** z vysávača.
2. Vyčistíte hlavnú kefu nástrojom na čistenie **I** (alebo iným vhodným). Na odstránenie namotaných vlasov/chlpov môžete použiť tiež nožnice. Kryt hlavnej kefy a priestor pre hlavnú kefu utrite mäkkou suchou handričkou.

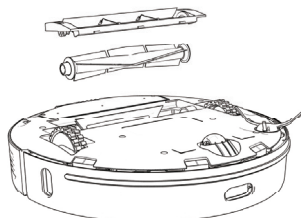
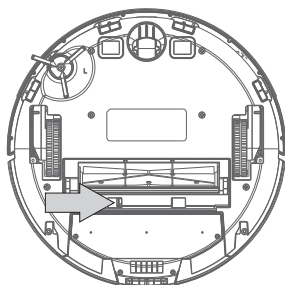

## 7.4 ČISTENIE POSTRANNEJ KEFKY

1. Odskrutkujte pomocou skrutkovača poistnú skrutku.
2. Vyberte postrannú kefku, vyčistite ju a odstráňte z nej namotané vlasy/chlpy.
3. Potom kefku namontujte späť na vysávač.

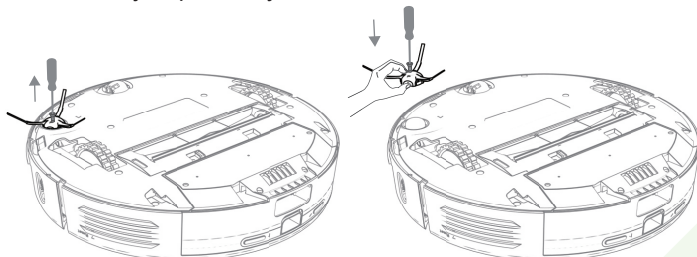

## 7.5 ČISTENIE KOLIESOK

Vyčistite predné ľavé aj pravé koliesko pomocou nástroja I. Pre jednoduchšiu údržbu je možné predné koliesko **A6** demontovať aj vrátane jeho uloženia. Pro vybratie samotného predného kolieska použite plochý skrutkovač. Ten vložte do priestoru priamo pod gumové koliesko a pohybov nahor ho vycvaknite. Po vyčistení ho vložte späť, kým nebudete počuť cvaknutie.

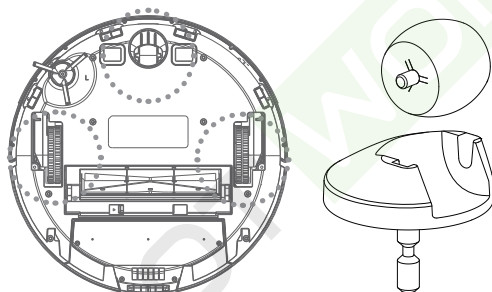

### UPOZORNENIE

Na osiach koliesok sa môžu namotávať vlasy/chlpy a prichytávať ďalšie nečistoty. Kolieska pravidelne kontrolujte a čistite.

## 7.6 ČISTENIE SENZOROV

Po dokončení každého upratovania očistite senzory pomocou nástroja I (alebo iného vhodného).

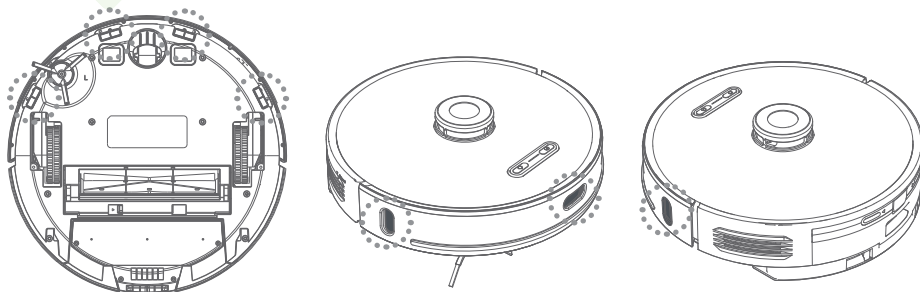

## 7.7 ČISTENIE NABÍJACEJ STANICE S ODSÁVACOU JEDNOTKOU

1. Odklopte veko **D9** a vyberte plné vrečko na prach **F**. Vrečko na prach zlikvidujte spoločne s komunálnym odpadom. Potom vložte nové prázdne vrečko na prach.

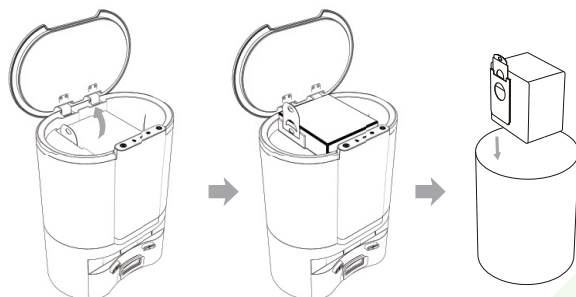

2. Odoberte mriežku výfuku **D12** a výstupný filter **D13**. Mriežku a filter opláchnite pod tečúcou vodou. Potom nechajte dôkladne vyschnúť a vložte späť na svoje miesto.



### Poznámka

V okolí otvoru **D8** sa môžu nahromadiť nečistoty a prach. Preto v prípade údržby a manipulácie s nabíjacou stanicou dbajte na zvýšenú opatrnosť.

## 8. RIEŠENIE PROBLÉMOV

Problém	Riešenie
Vysávač nie je možné spustiť	Nízka úroveň kapacity akumulátora. Umiestnite vysávač na nabíjaciu stanicu a nechajte ho nabiť.
	Teplota okolitého prostredia je nižšia ako 0 °C alebo vyššia ako 40 °C. Pracovná teplota zariadenia je 0-40 °C.
Vysávač nie je možné nabiť	Odoberte vysávač z nabíjacej stanice a skontrolujte, či je nabíjacia stanica správne pripojená k el. sieti.
	Skontrolujte a vyčistite nabíjacie kontakty (na vysávači aj na nabíjacej stanici).
Vysávač nemôže nájsť nabíjaciu stanicu	Vysávač sa nachádza príliš ďaleko od nabíjacej stanice, umiestnite ho bližšie k nabíjacej stanici. Nepremiestňujte počas upratovania nabíjaciu stanicu.
Vysávač sa chová abnormálne	Reštartujte vysávač.
Vysávač vydáva abnormálne zvuky	Skontrolujte pohonné kolieska a kefy, či nie sú blokované. Prípadne ich vyčistite.
Znižuje sa schopnosť vysávania alebo prach z vysávača vypadáva	Zásobník na nečistoty je plný, vyčistite ho.
	Filtre sú znečistené, vyčistite alebo vymeňte filtre.
	Hlavná kefa je znečistená, vyčistite ju.

## 8.1 SVETELNÉ KONTROLKY NA NABÍJACEJ STANICI S ODSÁVACOU JEDNOTKOU - CHYBOVÉ HLÁSENIA

Kontrolka	Stav	Problém	Riešenie
	Blikanie na červeno	Chyba ventilátora sania	Skontrolujte, či sanie nie je blokované nečistotami
		Prehriatie	V prípade aktivácie tepelnej poistky odporúčame počkať aspoň 30 minút pred opätovným použitím
		Veko odsávacej jednotky nie je správne uzatvorené	Skontrolujte a riadne uzatvorte veko odsávacej jednotky
	Blikanie na červeno	Chýbajúci alebo nesprávne umiestnené vrecko na prach	Skontrolujte vrecko na prach a jeho správne umiestnenie
	Blikanie súčasne	Chyba párovania nabíjacej stanice s vysávačom	<ol style="list-style-type: none"> <li>1. Stlačte a držte obe tlačidlá (<b>D1</b> a <b>D2</b>) po dobu cca 5 sekúnd, tým dôjde k prepnutiu odpadovej nabíjacej stanice do režimu párovania (kontrolka <b>D3</b> začne blikať na zeleno);</li> <li>2. Stlačte a držte tlačidlo <b>C2</b> na ovládacom paneli vysávača po dobu cca 5 sekúnd, tým dôjde k prepnutiu vysávača do režimu párovania (svetelná signalizácia na vysávači bude blikať na zeleno);</li> <li>3. Umiestnite vysávač do nabíjacej stanice (hlasové upozornenie bude informovať o úspešnom spárovaní).</li> </ol>

Údržbu rozsiahlejšieho charakteru alebo údržbu, ktorá vyžaduje zásah do vnútorných častí spotrebiča, musí vykonať iba špecializovaný servis! Nedodržaním pokynov výrobcu zaniká právo na záručnú opravu!

Ďalšie rady a pomoc nájdete na stránkach <http://eta.cz/robot/> alebo v samotnej aplikácii v príslušnej sekcii.



## 9. TECHNICKÁ ŠPECIFIKÁCIA

Robotický vysávač	
Spotrebič triedy ochrany	III.
Prevádzkové napätie	14,4 V (DC)
Akumulátor	Li-Ion
Kapacita akumulátora	5200 mAh
Doba nabíjania	6 hod.
Hmotnosť	3,5 kg
Rozmery	Ø 350 mm x 100 mm
Frekvenčný rozsah	2,4 GHz
Výstupný výkon (EIRP)	15,95 dBm
Bezdrôtová technológia	Wifi
Deklarovaná hodnota emisie hluku tohto spotrebiča je 73 dB, čo predstavuje hladinu „A“ akustického výkonu vzhľadom na referenčný akustický výkon 1 pW.	

### Kompatibilita:

Operačný systém smart zariadenia - Android 4.1 a vyšší  
- IOS 9.0 a vyšší

Wifi sieť - 2,4 Ghz  
- zabezpečenie WPA1 a WPA2 (odporúčanie WPA2)

### UPOZORNENIE

Zariadenie nie je možné prevádzkovať na Wifi sieťach zabezpečených protokolom IEEE 802.1X (spravidla firemné Wifi siete).

Nabíjacia stanica	
Spotrebič triedy ochrany	I.
Vstupné napätie	110-240 V (AC)
Deklarovaná hodnota emisie hluku tohto spotrebiča je 84 dB, čo predstavuje hladinu „A“ akustického výkonu vzhľadom na referenčný akustický výkon 1 pW.	

Týmto ETA a.s. prehlasuje, že typ rádiového zariadenia ETA6240 je v súlade so smernicou 2014/53/EU. Úplné znenie vyhlásenia o zhode EÚ je k dispozícii na stránkach výrobcu.

Zmena technickej špecifikácie a obsahu prípadného príslušenstvo podľa modelu výrobku je vyhradená výrobcom. Výrobca si tiež vyhradzuje právo na zmenu/aktualizáciu aplikácie ETA SMART bez predchádzajúceho upozornenia. Charakter týchto zmien/aktualizácii môže spôsobiť, že niektoré informácie či postupy uvedené v tomto návode budú neaktuálne či nebudú popísané.

Záruka 24 mesiacov sa nevzťahuje na zníženie užitočnej kapacity akumulátora z dôvodu jej používania alebo staroby. Užitočná kapacita sa znižuje v závislosti na spôsobe používania akumulátora.

## 10. EKOLÓGIA



Ak to rozmery umožňujú, na všetkých dieloch sú vytlačené znaky materiálov, ktoré sú použité na obalový materiál, komponenty a príslušenstvo, ako aj na ich recyklovanie. Uvedené symboly na výrobku alebo v sprievodnej dokumentácii znamenajú, že použité elektrické alebo elektronické výrobky nesmú byť likvidované spoločne s komunálnym odpadom. Za účelom správnej likvidácie výrobkov ich odovzdajte na k tomu určených zberných miestach, kde budú prijaté zdarma. Správnu likvidáciu tohto produktu pomôžete zachovať cenné prírodné zdroje a napomáhate prevencii potenciálnych negatívnych dopadov na životné prostredie a ľudské zdravie, čo by mohli byť dôsledky nesprávnej likvidácie odpadov. Pri nesprávnej likvidácii tohto druhu odpadu môžu byť v súlade s národnými predpismi udelené pokuty. Tento spotrebič má dobíjaciu akumulátorovú batériu Li-Ion s dlhou životnosťou. Po skončení životnosti spotrebiča vybitú batériu demontujte a zlikvidujte prostredníctvom špeciálnych zberných sietí. Ďalšie podrobnosti si vyžiadajte od miestneho úradu. Vybitú batériu vyberte a zlikvidujte ju prostredníctvom špecializovanej zbernej siete. Batériu nikdy nelikvidujte spálením!

### Vybratie akumulátora

Odkrutkujte 8 skrutiek krytu priestoru pre akumulátor na spodnej strane vysávača. Vyberte akumulátor a odpojte konektor. Pre odpojenie konektora použite väčšiu silu na prekonanie bezpečnostnej poistky proti samovoľnému rozpojeniu. Potom môžete vložiť a pripojiť nový akumulátor.

**HOUSEHOLD USE ONLY — Len na použitie v domácnosti. DO NOT IMMERSE IN WATER. OR OTHER LIQUIDS — Neponárat' do vody alebo iných tekutín.**



**TO AVOID DANGER OF SUFFOCATION, KEEP THIS PLASTIC BAG AWAY FROM BABIES AND CHILDREN. DO NOT USE THIS BAG IN CRIBS, BEDS, CARRIAGES OR PLAYPENS. THIS BAG IS NOT A TOY. — Nebezpečenstvo udusenía. Nepoužívajte toto**

**vrecúško v kolískach, postielkach, kočíkoch alebo detských ohrádkach. PE vrecko odkladajte mimo dosahu detí. Vrecko nie je na hranie.**



- Čítajte návod na obsluhu



- Odnímateľná napájacia jednotka



UPOZORNENIE

**ZÁRUČNÍ LIST****ZÁRUČNÍ PODMÍNKY**

Na výrobek uvedený v tomto záručním listu je poskytována záruka po dobu dvacet čtyři měsíců od data prodeje spotřebiteli.

Záruka se vztahuje na poruchy a závady, které v průběhu záruční doby vznikly chybou výroby nebo vadou použitých materiálů.

Výrobek je možno reklamovat u prodejce, který výrobek prodal spotřebiteli nebo v autorizovaném servisu.

Při reklamaci je nutné předložit: reklamovaný výrobek, originální nákupní doklad, ve kterém je zřetelně uveden typ výrobku a jeho datum prodeje spotřebiteli, případně tento řádně vyplněný záruční list. Záruka platí pouze tehdy, je-li výrobek používán podle návodu k obsluze a připojen na správné síťové napětí.

**Spotřebitel ztrácí nárok na záruční opravu nebo bezplatný servis v případě:**

- zásahu do přístroje neoprávněnou osobou.
- nesprávné nebo neodborné montáže výrobku.
- poškození přístroje vlivem živelné pohromy.
- používání výrobku pro jiné účely, než je obvyklé.
- používání výrobku k profesionální či jiné výdělečné činnosti.
- používání výrobku s jiným než doporučeným příslušenstvím.
- nesprávné údržby výrobku.
- nepravidelného čištění výrobků zejména v případě, kdy je závada způsobena zbytky potravin, vlasů, domovního prachu nebo jiných nečistot.
- vystavení výrobku nepříznivému vnějšímu vlivu, zejména vniknutím cizích předmětů nebo tekutin (včetně elektrolytu z baterií) dovnitř.
- mechanického poškození výrobku způsobeného nesprávným používáním výrobku nebo jeho pádem.

Pokud zboží při uplatňování vady ze strany spotřebitele bude zasíláno poštou nebo přepravní službou, musí být zabaleno v obalu vhodném pro přepravu tak, aby se zabránilo poškození výrobku přepravou.

Aktuální seznam servisních středisek naleznete na: **www.eta.cz**

Případné další dotazy zasílejte na **info@eta.cz**, nebo volejte +420 545 120 545.

Veškeré náležitosti uvedené v tomto záručním listu platí pouze pro výrobky nakoupené a reklamované na území České Republiky.

Typ výrobku:

Datum prodeje:

Výrobní číslo:

Razítko a podpis prodávajícího:

**ZÁRUČNÝ LIST****ZÁRUČNÉ PODMIENKY**

Na výrobok uvedený v tomto záručnom liste je poskytovaná záruka na dobu dvadsaťštyri mesiacov od dátumu prevzatia tovaru spotrebiteľom. Ak má výrobok uviesť do prevádzky iný podnikateľ než predávajúci, začne záručná doba plynúť až odo dňa uvedenia výrobku do prevádzky, pokiaľ kupujúci objednal uvedenie do prevádzky najneskôr do troch týždňov od prevzatia veci a riadne a včas poskytol na vykonanie služby potrebnú súčinnosť. Záruka sa vzťahuje na vady, ktoré v priebehu záručnej doby vznikli chybou výroby alebo chybou použitých materiálov.

Výrobok je možné reklamovať v ktorejkoľvek prevádzkarni predávajúceho ktorý výrobok predal spotrebiteľovi, v ktorej je prijatie reklamácie v zmysle zákona možné, alebo osoby oprávnenej výrobcom výrobku na vykonávanie záručných opráv.

Pri reklamácií je nutné predložiť: reklamovaný výrobok, originál nákupného dokladu, v ktorom je zreteľne uvedený typ výrobku a jeho dátum predaja spotrebiteľovi prípadne tento riadne vyplnený záručný list.

Výrobok je treba používať podľa návodu na obsluhu a musí byť pripojený na správne sieťové napätie.

Pokiaľ výrobok pri uplatňovaní poruchy zo strany spotrebiteľa bude zasielaný poštou alebo prepravnou službou, musí byť zabalený v obale vhodnom pre prepravu tak, aby sa zabránilo poškodeniu výrobku prepravou.

Aktuálny zoznam servisných stredísk nájdete na: **www.eta.sk**

Prípadné ďalšie dotazy zasielajte na **info@eta.cz** alebo volajte +420 545 120 545.

Všetky náležitosti uvedené v tomto záručnom liste platia len pre výrobky nakúpené a reklamované na území Slovenskej Republiky.

Typ prístroja:

Dátum predaja:

Výrobné číslo:

Pečiatka a podpis predajca:

*eta*

© DATE 18/06/2021

e.č. 39/2021