

Bezdotykový koš Helpmation Návod k obsluze

ÚVOD

Děkujeme Vám za zakoupení bezdotykového koše Helpmation. Bezdotykový odpadkový koš Helpmation je navržen a vytvořen pro jednodušší a hygienické nakládání s odpadem. Přiložením ruky 15-20 cm nad infračervený senzor koše se víko samo otevře a po vhození odpadu se víko automaticky zavře. Koš Helpmation šetří energii díky nejmodernější technologii výroby a speciálně navrženému mikročipu, který šetří energii. Kvalitní a stylový design koše elegantně doplňuje prostory, ve kterých je využíván.

POPIS

Řada ORIGINAL

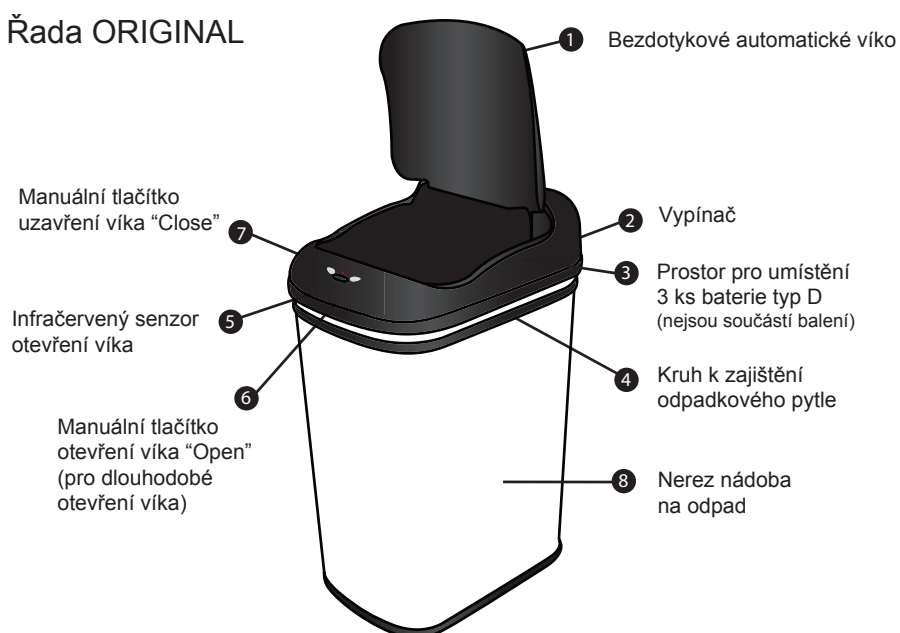

Model DZT 24-1, 30-1, 42-1 a 50-1 (nerezová nádobna)

POUŽÍVÁNÍ

Krok 1

Obsah balení

Vybalte celý koš z obalů včetně všech jeho součástí:

- víko
- pojisný kruh k zajištění pytle
- nerezová nádobna

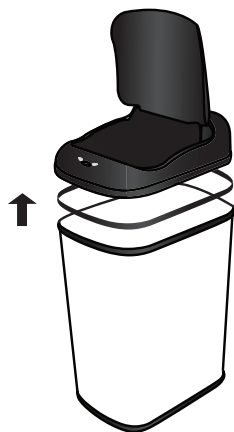

Krok 2

Zprovoznění koše

Vyndejte víko koše z nádoby. Otevřete kryt baterií na spodní části víka a vložte 3 ks baterie typ "D". Baterie do prostoru umístěte správnou polaritou (kladnou na + a zápornou na -).

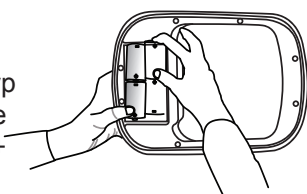

Zatlačte v místě "press" a vysuňte kryt baterií. Vložte baterie a kryt opět opatrně zavřete.

Krok 3

Vložte odpadkový pytel (není součástí balení)

Protáhněte odpadkový pytel kruhem a okraje odpadkového pytle zajistěte okolo kruhu. Odpadkový pytel vložte do nádoby a kruh nasadte na nádobu jemným zatlačením směrem dolů.

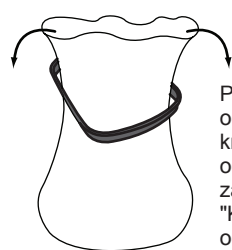

Protáhněte odpadkový pytel kruhem a okraje odpadkového pytle zajistěte okolo kruhu. "Kruh nevkládejte od odpadkového pytle."

Krok 4

Nasazení víka odpadkového koše

Uchopte víko za jeho přední stranu a nasadte jej na nádobu koše. Nejprve umístěte zadní stranu víka a poté domáčkněte přední část na nádobu koše.

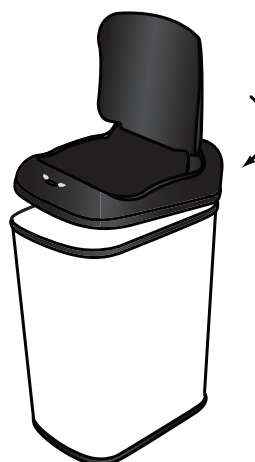

Nejprve umístěte víko na zadní část nádoby koše.

Krok 5

Zapněte víko koše

Zapněte víko koše vypínačem. Pozice "1" (ON) víko je zapnuté, pozice "0" (OFF) víko je vypnuté. Při zapnutí víka vypínačem se krátce rozsvítí červená kontrolka.

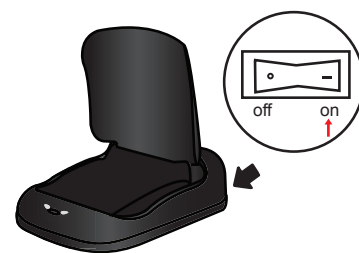

Krok 6

Používání koše

Při přiložení ruky nebo objektu 15-20 cm nad senzor koše se víko automaticky otevře během 0,5 vteřiny a automaticky se zavře do 3-6 sekund poté, co dáte ruku nebo předmět pryč od senzoru. Pokud ruku nebo předmět necháte do 20 cm nad senzorem, víko zůstane otevřené.

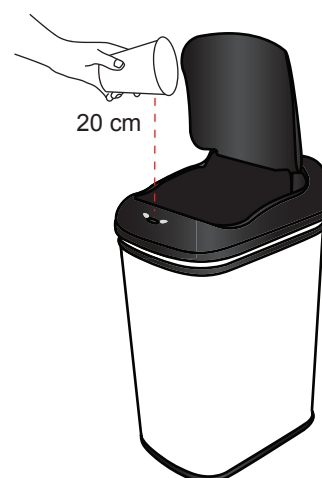

SPECIÁLNÍ FUNKCE

Manuální otvírání a zavírání víka

Pokud otevřete víko pomocí tlačítka manuálního otevření "Open", víko zůstane otevřené, dokud nezmáčknete tlačítko manuálního zavření víka "Close". Pokud necháte víko otevřené, snižuje se tím životnost baterií.

Víko nezavírejte rukou, může dojít k mechanickému zničení převodů víka.



VÝZNAM KONTROLKY

- a) Kontrolka bliká červeně: víko je zapnuté (standby režim)
- b) Kontrolka svítí zeleně: víko se otevírá
- c) Kontrolka svítí červeně: víko se zavírá
- d) Kontrolka svítí žlutě: baterie jsou vybité, je třeba je vyměnit za nové

UPOZORNĚNÍ

1. Koš je určen pro použití pouze uvnitř budov.
2. Víko koše nenamáčejte vodou a neponořujte jej do vody, může dojít ke zničení elektronických součástek.
3. Víko otírejte pouze jemně vlhkým hadříkem a udržujte jej v čistotě.
4. Nesnažte se víko koše zavřít rukou, pokud se otvírá. Může dojít ke zničení mechanických součástí víka.
5. Pokud nepoužíváte alkalické baterie, vyměňte je včas, aby nedošlo k úniku kyseliny z baterií do víka. Mohlo by dojít ke zničení elektronických součástek.
6. Neumísťujte koš na přímé sluneční světlo.
7. Nekombinujte nové a staré baterie.
8. Nekombinujte různé druhy baterií, používejte pouze alkalické baterie.
9. Opravovat či rozebírat víko koše smí pouze autorizovaný servis. Při mechanickém poškození a neodborném zásahu do výrobku ztrácíte záruku.

TECHNICKÁ SPECIFIKACE

Model: DZT 24-1 (objem 24 l), DZT 30-1 (objem 30 l), DZT 42-1 (objem 42 l)
Napájení: baterie 3 x 1,5 V typ LR20, D
Rozměry: DZT 24-1 (45,5x26,5x37 cm), DZT 30-1 (55,5x26,5x37 cm), DZT 42-1 (68,6x26,5x37 cm)

 Prohlášení o shodě. Výrobek odpovídá požadavkům Evropské unie (EU).

 Veškeré elektrické a elektronické výrobky musí být likvidovány odděleně od komunálního odpadu prostřednictvím určených sběrných míst.

 Označení obalu značkou ZELENÝ BOD znamená, že za tento obal byl uhrazen finanční příspěvek organizaci zajišťující zpětný odběr a využití obalového odpadu v souladu se Směrnicí ES 94/62 (www.ekokom.cz).