

HOBOT-2S

Exclusive Patent

WINDOW CLEANING ROBOT

CZ/SK Návod



 **ROBOT WORLD**



© Důležité bezpečnostní instrukce

Přečtěte si celý návod před používáním výrobku a ponechte si jej po celou dobu používání výrobku

- Postupujte dle instrukcí a informací v návodu.
- Před prvním použitím výrobku nechte plně nabít záložní baterii.
- Skladujte HOBOT a příslušenství mimo dosah dětí. Děti nesmí výrobek používat a nesmí si s ním hrát.
- Skladujte výrobek na suchém a chladném místě, mimo přímé sluneční světlo, otevřený oheň, teplo, vlhkost, vodu a jiné kapaliny.
- HOBOT neskladujte v blízkosti oleje, hořlavých sprejů nebo hořlavých materiálů.
- Provozní teplota: 10°C ~40°C (50°F ~104°F)
- Skladovací teplota: 0°C ~50°C (32°F ~122°F)

© Provozní upozornění

Upozornění před použitím – ověření situace okolního prostředí

- Nepoužívejte HOBOT za deště, mlhy nebo pokud jsou okna namrzlá.
- Nepoužívejte HOBOT na rozbitém skle.
- HOBOT je určen pouze pro domácí použití; není určen pro komerční nebo průmyslové prostředí.
- Před použitím výrobku odhrňte záclony a závěsy, nesahejte na pohybující se části výrobku při práci, aby nedošlo k poranění či rozbití výrobku.
- Nepoužívejte HOBOT na okna a zrcadla, kam dopadají přímé sluneční paprsky či jiné ostré světlo.
- Umístěte informační tabuli s bezpečnostním upozorněním ven pod čištěné okno či dveře, pokud nejsou balkonové.

Před použitím – kontrola výrobku

- Zkontrolujte, zda není přetržené bezpečnostní lano nebo zda není uvolněný uzel.
- Upevněte bezpečnostní lano okolo pevné části u okna (klika, zábradlí).
- HOBOT musí být při čištění zapojený do elektrické sítě pomocí originálních kabelů a adaptéru.
- Před použitím nechte plně nabít UPS baterii. (LED musí svítit zeleně).
- Před použitím zkontrolujte, že jste správně nainstalovali utěrku z mikrovlákna. Nikdy nepoužívejte výrobek bez utěrky, může dojít k poškození výrobku i skleněného povrchu.
- V zásobníku používejte pouze čistou destilovanou vodu nebo přípravek HOBOT. Jiné přípravky mohou poškodit výrobek a nesmí se do zásobníku nalévat.

- Ujistěte se, že nemáte v blízkosti zapnutého výrobku vlasy, volné části oblečení, prsty nebo jiné části těla, které se mohou namotat či nasát do pohybujících se částí výrobku.

Zapnutí a vypnutí

- Zapněte HOBOT hlavním vypínačem, a poté jej přiložte k čištěnému sklu, aby se přisál.
- Ujistěte se, že je HOBOT pevně přisátý a drží na povrchu.
- Po skončení čištění uchopte HOBOT rukou, vypněte hlavní vypínač a sundejte jej z čištěného povrchu.
- Nepoužívejte HOBOT na skla s reflexní nebo ochrannou vrstvou, může dojít k poškrábání této měkké vrstvy.
- Před uskladněním výrobku nebo před jeho transportem odsajte zbylou tekutinu ze zásobníku.
- Nedotýkejte se ultrasonické trysky, aby nedošlo k jejímu mechanickému poškození.
- Pokud máte vlhké ruce, nedotýkejte se adaptéru, kabelu ani zástrčky.
- Dodržujte zásady platné pro bezpečné používání elektrických přístrojů, abyste předešli případným zraněním či jinému nebezpečí.

Prohlášení o shodě. Výrobek odpovídá požadavkům Evropské unie (EU).

Veškeré elektrické a elektronické výrobky musí být likvidovány odděleně od odpadu prostřednictvím určených sběrných míst. Ekologická komunální likvidace tohoto zařízení je zajištěna v rámci kolektivního systému Asekol (www.asekol.cz).

Použité baterie nebo akumulátory nepatří do netříděného odpadu, můžete je bezplatně odevzdávat na mnoha místech, která jsou označena jako „místa zpětného odběru“ společností Asekol (www.asekol.cz).

Značka ZELENÝ BOD je ochrannou známkou. Označení obalu značkou ZELENÝ BOD znamená, že za tento obal byl uhrazen finanční příspěvek organizaci zajišťující zpětný odběr a využití obalového odpadu v souladu se Směrnicí ES 94/62 (www.ekokom.cz).

© Bezpečnostní upozornění k baterii a adaptéru

- Napájecí adaptér zapojte pouze do elektrické zásuvky, která odpovídá specifikacím (100-240VAC).
- Nepoužívejte poškozený adaptér nebo přívodní kabely.
- Na HOBOT ani na adaptér nepokládejte žádné těžké předměty, dojde k poškození výrobku a jeho částí.
- Nikdy nezakrývejte větrací otvory výrobku, předejdete tak zničení či spadnutí výrobku.
- Nepoužívejte HOBOT v blízkosti silných magnetických polí a v prostoru, kde jsou hořlavé kapaliny, těkavé látky nebo plyn. Nevystavujte HOBOT vysokým teplotám (topení, oheň).
- Pokud je potřeba vyměnit UPS záložní baterii, kontaktujte autorizovaný servis.
- S výrobkem používejte pouze originální adaptér a příslušenství. Při použití neoriginálních dílů může dojít k poškození výrobku a špatné funkčnosti zařízení.
- Adaptér nesmí rozebírat odborně nezpůsobilá osoba. Baterii nesmíte rozebírat, vyhazovat do ohně nebo vystavovat teplotám nad 60°C (140°F).
- Pokud HOBOT nebudete delší dobu používat, skladujte jej na suchém a bezpečném místě. Baterii nabíjejte každé 3 měsíce, aby se prodloužila její životnost a nedošlo k jejímu podvybití.
- Nepoužívejte HOBOT s poškozeným napájecím kabelem. Kabel nesmíte ohýbat přes ostré hrany a rohy či sevřít do rámu okna nebo dveří.
- Nepoužívejte HOBOT pokud je některá z částí nebo příslušenství poškozená.
- Před čištěním a údržbou výrobku jej vypněte hlavním vypínačem a odpojte od el. sítě.
- HOBOT není vodotěsný. Při postříkání vodou nebo ponoření do vody či jiné tekutiny může dojít k poškození elektroniky. Na HOBOT nestříkejte vodu ani jiné tekutiny a nepolévejte jej vodou.
- Opravy a úpravy výrobku smí provádět pouze odborně způsobilá osoba.

© Copyright & Ochranná známka

Copyright © 2021 by HOBOT® Technology Inc. Všechna práva vyhrazena. Žádná část této publikace nesmí být reprodukována, přenášena, prepisována, ukládána ve vyhledávacím systému nebo přeložena do jakéhokoli jazyka nebo počítačového jazyka, v jakékoli formě nebo jakýmkoli prostředky, elektronickými, mechanickými, magnetickými, optickými, chemickými, manuálními nebo jinak, bez předchozí písemné povolení společnosti HOBOT Technology Inc. Všechna ostatní loga, produkty nebo názvy společností

uvedené v této příručce mohou být registrovanými ochrannými známkami nebo autorskými právy příslušných společností a slouží pouze pro informační účely.

© Odpovědnost výrobce

HOBOT Technology Inc. neposkytuje žádné nároky ani záruky, vyjádřené ani předpokládané, s ohledem na obsah tohoto návodu a konkrétně se zříká jakýchkoli záruk, obchodovatelnosti nebo vhodnosti pro jakýkoliv konkrétní účel. Kromě toho si HOBOT Technology Inc. vyhrazuje právo tento návod revidovat a čas od času provádět změny v jeho obsahu bez závazku poskytovat oznámení o těchto revizích nebo změnách. Uživatel by se měl řídit pokyny uvedenými v tomto návodu, ale v konečném důsledku odpovídá za zacházení s výrobkem a bezpečnost při používání tohoto výrobku.

© Záruka

Záruční doba na výrobek činí 24 měsíců. Záruka se nevztahuje na vady způsobené běžným opotřebením (u baterií zejména ztráta kapacity, životnost baterie je minimálně 6 měsíců ode dne prodeje, či opotřebením filtrů, mopů, kartáčků, trysek atd.) či mechanickým poškozením. Záruka se nevztahuje na používání výrobku, které není v souladu s tímto návodem, při používání neoriginálních dílů a příslušenství, opravy či úpravy provedené jinou osobou než odborně způsobilou či autorizovaným servisem. Kromě toho si společnost HOBOT Technology Inc. vyhrazuje právo tuto publikaci revidovat a čas od času provádět změny v obsahu této publikace bez povinnosti poskytovat oznámení o takových revizích nebo změnách. Uživatel by se měl řídit pokyny uvedenými v tomto návodu, ale v konečném důsledku odpovídá za zacházení s výrobkem a bezpečnost při používání tohoto výrobku.

© Popis

Dva patentované zásobníky s ultrasonickou tryskou, Edge-Leaking senzory a funkce Kreativního hlasu posunují robotický čistič oken HOBOT-2S do nové dimenze mytí oken robotem. Patentované ultrasonické trysky vytváří jemnou mlhu 15 mikrometrů, kterou automaticky dávkuje na čištěné sklo pro snadné odstranění nečistot a prachu. Inovativní Edge-Leaking sensory přesně detekují okraje a hrany a umožňují robotovi snadný a bezpečný pohyb po jakémkoli skleněném svislém povrchu. S inovovanou aplikací HOBOT můžete nyní nahradit výchozí hlasové povely a instrukce jakýmkoliv hlasem, podle vašeho výběru, čímž změňte svého robota na více osobního pomocníka v domácnosti. Firmware můžete snadno aktualizovat prostřednictvím aplikace, abyste měli aktuální informace o nejnovějších funkcích.

© Vlastnosti

- Dva zásobníky s ultrasonickou tryskou
- Edge-Leakage sensory – snadná detekce okrajů na bezrámových plochách
- Aktualizace firmware pomocí technologie Over-The-Air (OTA)
- Hlasové pokyny
- Kreativní hlas
- Automaticky se zastaví po ukončení čištění
- Na skla o tloušťce od 3 mm
- Rychlost čištění: 2.4 min/m²
- 3 automatické režimy čištění
- Záložní baterie (UPS)
- Kontrolní algoritmus proti pádu
- Speciální šroubovací DC konektor
- Jemné utěrky z mikrovlákna
- Ovládání dálkovým ovladačem nebo chytrým telefonem

© Obsah balení

HOBOT-2S × 1

Adaptér × 1

AC kabel × 1

DC kabel × 1

Dálkové ovládání × 1

HOBOT přípravek × 1

Utěrky z mikrovlákna × 3

Bezpečnostní lano × 1

Ultrasonická tryska × 2



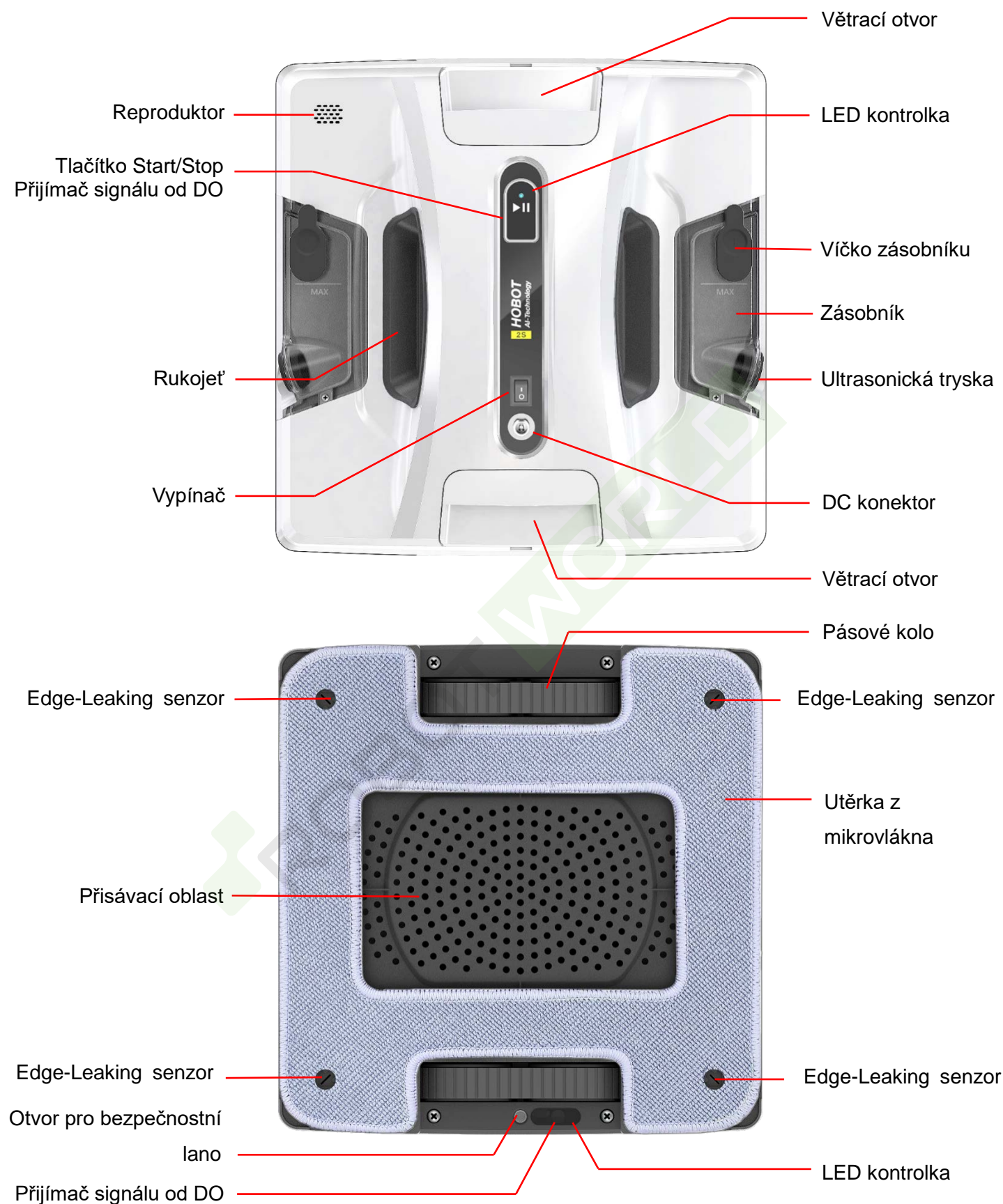

Návod × 1

©Popis HOBOT-2S

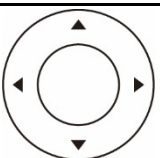

☉ Dálkové ovládání a aplikace

HOBOT přijímá signál od dálkového ovládání v přední i zadní části a může být ovládán přes aplikaci z chytrého mobilního telefonu.

 <p>HOBOT</p>	Pozice HOBOT na skle	Horizontální 	Vertikální 
		Vyjede nahoru a čistí v Zigzag, poté ještě N-way	Vyjede nahoru a čistí v N-way režimu
		Začne doleva a čistí dolů v Zigzag režimu	Vyjede nahoru a čistí v N-way režimu zbytek plochy
		Začne doprava a čistí dolů v Zigzag režimu	Sjede dolů a čistí v N-way režimu zbytek plochy
		Manuální navigace požadovaným směrem	
		Zastavení čištění	
		Dvojitý čistící cyklus	
		Zapnutí/Vypnutí rozprašování vody	
		Jednorázové nastříkání vody	

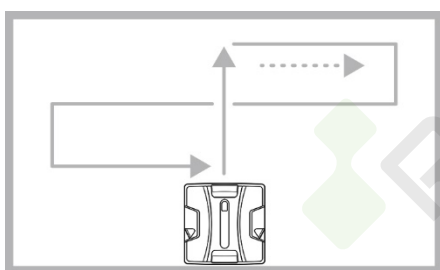

 Automatické čištění od horní hrany okna. Nejprve Zigzag a poté N-way.

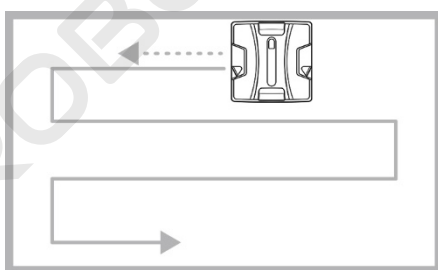

 Automatické čištění od levé strany okna směrem dolů v režimu Zigzag.

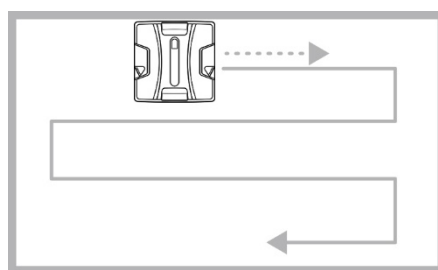

 Automatické čištění od pravé strany okna směrem dolů v režimu Zigzag.

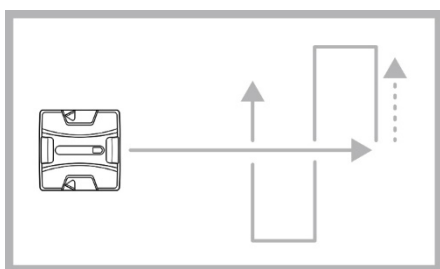

 Automatické čištění od horní hrany okna v režimu N-way.

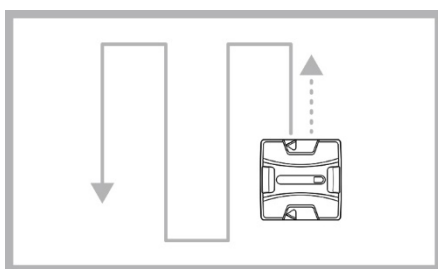

 Vyjede nahoru a čistí okno v režimu N-way.

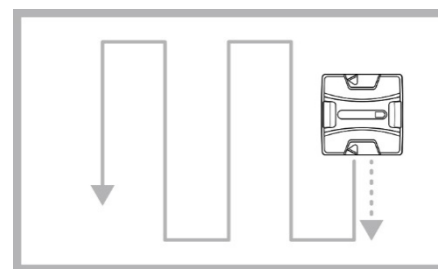

 Sjede dolů a čistí okno v režimu N-way.

☉ Doporučení pro čištění oken

- Pro nejlepší výsledky čištění oken beze šmouh použijte HOBOT když neprší, není mlha, okna nejsou namrzlá a na okna nesvítí přímo Slunce.



1. První krok - Suché čištění

Vypněte rozprašování vody. Použijte čistou suchou utěrku z mikrovlákna pro odstranění hrubých nečistot na oknech.

Tímto krokem zabráníte smíchání nečistot s vodou nebo přípravkem HOBOT a vzniknutím stop na oknech.

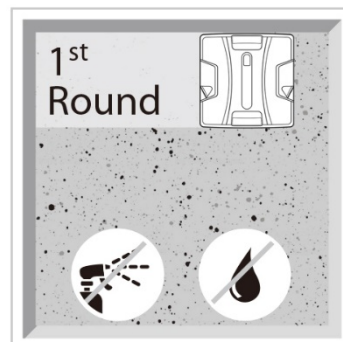

2. Druhý krok - Mokrý čištění

Zapněte rozprašování vody. Použijte čistou suchou utěrku z mikrovlákna a nechte okna čistit pomocí destilované vody či čistícího přípravku HOBOT.

☉ Instrukce pro použití HOBOT

1. Zapojení DC kabelu, AC kabelu a adaptéru

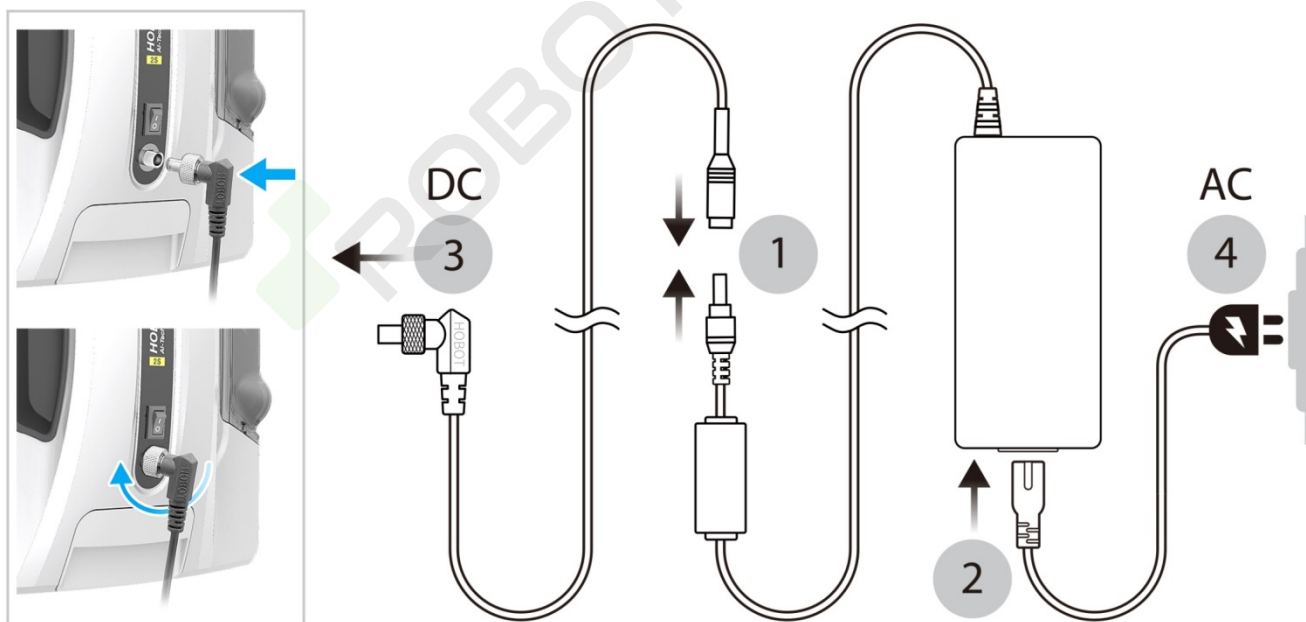

- (1) Spojte adaptér s DC konektorem.
- (2) Spojte adaptér s AC konektorem.
- (3) Připojte DC konektor do konektoru na robotovi a dobře jej zašroubujte.
- (4) Připojte adaptér do elektrické zásuvky.

2. Nabíjení záložní baterie (UPS)

- (1) Vypněte HOBOT vypínačem a nechte baterii nabíjet. LED svítí oranžově.
- (2) Jakmile LED kontrolka svítí zeleně, baterie je plně nabitá.

3. Umístění utěrky na HOBOT

Ujistěte se, že je utěrka dobře připevněná k robotovi a nezakrývá 4 Edge-Leaking senzory.

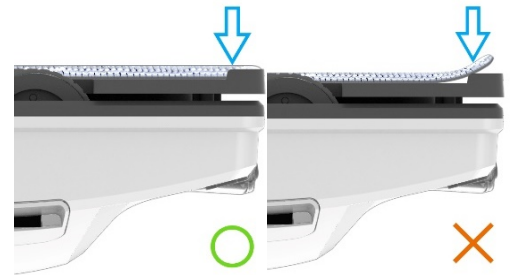

4. Bezpečnostní prvky

- (1) Pokud s robotem čistíte okna nad chodníkem nebo ulicí, umístěte informační tabuli s bezpečnostním upozorněním ven pod čistěné okno či dveře.
- (2) Upevněte bezpečnostní lano na robota a ujistěte se, že není poškozené.
- (3) Zajistěte robota bezpečnostním lanem okolo kličky okna či dveří.

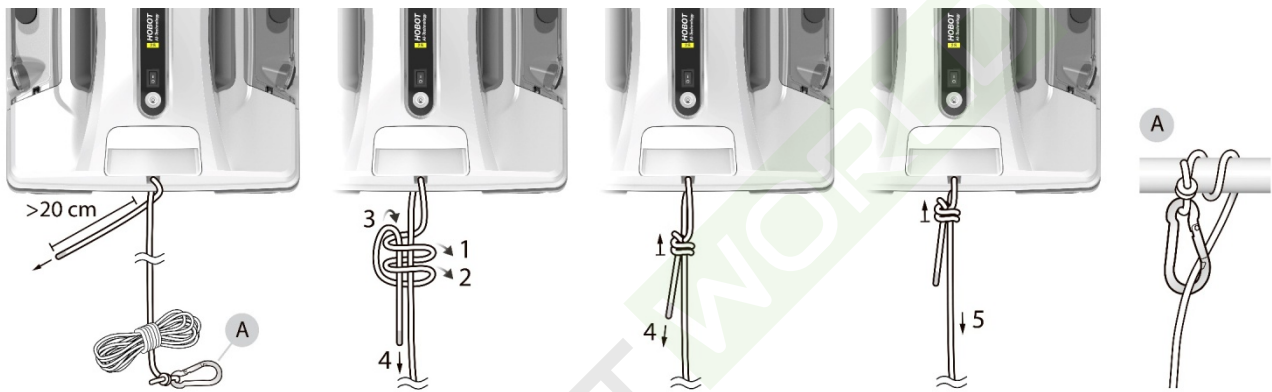

5. Naplnění zásobníku

Otevřete víčko zásobníku a opatrně do něj nalijte destilovanou vodu nebo přípravek HOBOT po risku MAX. Žádný jiný přípravek nebo kohoutková voda se nesmí v zásobníku používat. Zavřete víčko zásobníku.





UPOZORNĚNÍ: Odsátí vody ze zásobníku se provádí otevřením víčka zásobníku a odsátím vody pomocí lahvičky.



6. Umístění HOBOT na sklo

- (1) Zapněte robota vypínačem. Sací motor se musí rozběhnout.
- (2) Přisajte HOBOT na sklo min. 10 cm od jeho okraje.
- (3) Ujistěte se, že je robot dobře přisátý k povrchu.

7. Spuštění čištění

- (1) Stiskněte  nebo  nebo , HOBOT automaticky vyčistí plochu dle vybraného režimu čištění.
- (2) Stiskněte  nebo  pro zastavení HOBOT.

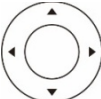
(3) Stiskněte  pro manuální navigaci požadovaným směrem.

8. Sundání HOBOT z čištěného povrchu

- (1) Jednou rukou uchopte bezpečnostní lano a druhou rukou pevně uchopte HOBOT a vypněte jej vypínačem.
- (2) Držte HOBOT a sundejte jej z povrchu.



9. Záložní baterie (UPS)

- (1) UPS záložní baterie udrží robota na čištěném povrchu v případě náhlého výpadku elektřiny. Baterie udrží robota 20 minut.
- (2) HOBOT se zastaví na okně, bliká červená a modrá LED a zároveň robot pípá. Uchopte HOBOT rukou a sundejte jej z povrchu co nejrychleji.

10. HOBOT aplikace

1. Nainstalujte aplikaci HOBOT, propojte, začněte ovládat HOBOT

Naskenujte QR kód nebo stáhněte aplikaci "HOBOT" na App Store/Google Play do svého chytrého telefonu.

- (1) Zapněte Bluetooth a otevřete aplikaci HOBOT.
- (2) Pro propojení robota s aplikací zapněte HOBOT a počkejte chvíli na zprávu „Připojeno“ v aplikaci.
- (3) Ovládejte HOBOT pomocí HOBOT aplikace.
- (4) Před aktualizací firmware nebo nahráváním kreativního hlasu položte HOBOT na stůl.



2. Čištění a údržba

1. Údržba utěrek z mikrovlákna

- Praní do 40°C (104°F).
- Nečistit chemicky.
- Nepoužívat aviváž.
- Nesušit v sušičce prádla.
- Nežehlit.
- Nebělit.

Frekvence výměny za čistou: po každém použití

Utěrku vyměňte za čistou po každé okenní tabuli.

2. Výměna zásobníku na vodu

- (1) Použijte křížový šroubovák a odšroubujte dva šroubky viz obrázek.
- (2) Vysuňte zásobník směrem vzhůru a rozpojte konektor, kterým je zásobník připojen do robota.
- (3) Připojte konektor nového zásobníku a zarovnejte kabel podél strany zásobníku a dosadte zásobník do robota.
- (4) Zašroubujte dva šroubky křížovým šroubovákem.



Frekvence výměny: pokud je zásobník poškozený nebo nestříká vodu.

3. Výměna ultrasonické trysky

※Nedotýkejte se ultrasonické trysky, která je křehká a může se poškodit!

- (1) Přečtěte si FAQ č.11 před výměnou ultrasonické trysky.
- (2) Vyjměte zásobník na vodu dle kroků v bodu 2. Výměna zásobníku na vodu.
- (3) Odstraňte silikonový kroužek kolem ultrasonické trysky z vnější strany zásobníku. Vyjměte ven starou ultrasonickou trysku.
- (4) Vložte novou ultrasonickou trysku a ujistěte se, že kabel nové ultrazvukové trysky vychází z otvoru zásobníku na vodu. Poté dosadte trysku do zásobníku a kolem trysky usadte silikonový kroužek, který jemně zatlačte kolem trysky.
- (5) Vraťte celý zásobník zpět do robota dle postupu v bodě 2. Výměna zásobníku na vodu.

Frekvence výměny: pokud je tryska poškozená nebo nestříká vodu

4. Údržba pásových kol

Pravidelně kontrolujte pásová kola a čistěte je od prachu a nečistot, aby robot správně přilnul k čištěnému povrchu a neprokluzoval.

- (1) Otočte HOBOT spodní stranou vzhůru a zapněte jej vypínačem.
- (2) Pásová kola se budou otáčet po dobu 3 minut.
- (3) Vezměte čistý, jemně navlhčený hadřík (čistá voda nebo čistá voda s trochou čistého lihu) a přiložte jej ke středu pásového kola. Pás se otáčí a čistí se od nalepených nečistot. Dejte pozor, aby se hadřík nenamotal na pás.
- (4) Pokud dojde k namotání, vypněte HOBOT a hadřík opatrně vytáhněte.



Frekvence údržby: před každým použitím

©LED kontrolka

Stav	LED kontrolka	Zvukové upozornění	Význam
Nabíjení	Oranžová svítí	X	Nabíjení UPS baterie
	Zelená svítí	X	UPS baterie plně nabitá
Provoz	Bílá a modrá blikají	Dvě pípnutí s hlasovým upozorněním	Vybitá UPS baterie. Postupujte dle bodu 1. ve FAQ.
	Červená a modrá blikají	Dlouhé pípnutí s hlasovým upozorněním	Přerušeno napájení. Připojte HOBOT znovu ke zdroji napájení. V případě výpadku napájení nebo poruše adapter postupujte dle bodu 2. ve FAQ.
	Modrá svítí	O	Funkce rozprašování vody zapnutá
	Bílá svítí	O	Funkce rozprašování vody vypnutá
	Bílá jednou blikne	X	Aktuální nadávkování vody na sklo
	Modrá/bílá svítí	Dlouhé pípnutí, dvě krátká pípnutí a hlasové upozornění	Čištění dokončeno
	Nesvítí	Jedno pípnutí	Ztráta podtlaku, HOBOT couvne.
	Modrá bliká	Dvě pípnutí s hlasovým upozorněním	Postupujte dle bodu 3. ve FAQ.
	Bílá bliká		Ztráta podtlaku. Postupujte dle bodu 7. ve FAQ. Pokud stav přetrvává, kontaktujte autorizovaný servis.
	Červená bliká		Pokud se situace nevyřeší při postupu dle FAQ, kontaktujte autorizovaný servis.

©Často kladené otázky (FAQ)

1. Nabíjení UPS baterie.

Skladujte HOBOT na suchém a čistém místě, pokud jej nepoužíváte. Aby byla zachována dlouhá životnost baterie, je nutné baterii nabíjet minimálně jednou za 3 měsíce i v případě, že HOBOT nepoužíváte. Baterie by se měla nabít za 3-4 hodiny (LED se rozsvítí zeleně), pokud baterii nelze nabít, kontaktujte prodejce nebo servis, kteří mohou zajistit výměnu baterie.

2. HOBOT nepracuje z důvodu přerušeno napájení a červená a modrá LED blikají s hlasovým upozorněním

HOBOT je na místě, kam na něj dosáhnete:

- (1) Jednou rukou uchopte bezpečnostní lano a druhou rukou pevně uchopte HOBOT a sundejte jej z čištěné plochy.
- (2) Vypněte HOBOT vypínačem.
- (3) Zkontrolujte adaptér a AC/DC kabely, zda nejsou poškozené.

HOBOT je na místě, kam na něj nedosáhnete:

Bezpečnostní lano poslouží k přitažení HOBOT blíž k Vám po čištění

povrchu. Opatrně a pomalu táhněte za bezpečností lano, které držete co nejbližší k čištěnému povrchu a přitáhněte HOBOT k sobě. Jakmile na HOBOT dosáhnete, pevně jej chyťte rukou, sundejte jej z čištěného povrchu a poté jej vypněte vypínačem. Zkontrolujte adaptér a AC/DC kabely, zda nejsou poškozené.

3. HOBOT nemůže zahájit nebo pokračovat v čištění, modrá LED bliká s hlasovým upozorněním

(1) Zkontrolujte, zda není špinavá utěrka z mikrovlákna a zda je správně umístěná a zarovnaná na robotovi. Vyměňte utěrku za suchou a čistou.

(2) Robot se špatně přisává z některých níže uvedených důvodů.

- Samolepky nebo reflexní vrstva na skle
- Kluzké sklo/povrch v důsledku nadměrného čištění
- Povrch je příliš vlhký/suchý např. v klimatizované místnosti

Pro zvýšení přilnavosti nastříkejte malé množství čisté vody na utěrku z mikrovlákna (2-3 stříky z rozprašovače na květiny). Nestříkejte vodu na hnací pásy nebo na přisávací oblast, může dojít ke zničení robota.

(3) Pro správné fungování robota je nutné HOBOT přiložit na čištěný povrch min. 10 cm od okraje/rámu čištěné plochy.

4. HOBOT prokluzuje a nedokáže detekovat horní rám v režimu “▲⊗”.

Stiskněte tlačítko  a poté tlačítko  nebo  pro dokončení čištění.



5. HOBOT prokluzuje a není schopen se pohybovat.

(1) Očistěte pásová kola dle návodu “Údržba pásových kol”.

(2) Vyměňte utěrku z mikrovlákna za suchou a čistou.

(3) Robot nemůže přilnout k povrchu a pracovat, zkontrolujte vše dle bodu 3. FAQ.



6. HOBOT nedokončil čištění celé plochy a zastavil se.

Stiskněte tlačítko  nebo  pro dokončení čištění.

7. HOBOT se zastavil v rohu okna, bílá LED bliká s hlasovým upozorněním.

Některá těsnění na oknech jsou příliš tenká a robot se na nich může zastavit.

Posuňte robota do středu okna nebo min. 10 cm od rámu okna a stiskněte tlačítko

 nebo  pro pokračování čištění.

8. HOBOT se nepohybuje hladce nebo se pohybuje nesystematicky.

(1) Očistěte pásová kola dle návodu “Údržba pásových kol”.

(2) Vyměňte utěrku z mikrovlákna za suchou a čistou.

(3) Robot se může špatně přisát, pokud jsou na oknech samolepky, folie či další povrchy zakrývající samotné sklo. Pokud je to možné odstraňte vše z čištěného skla před použitím HOBOT.

9. HOBOT se nezastaví po dokončení čištění.

Stiskněte tlačítko  pro zastavení robota.

10. Není možné spojit HOBOT s HOBOT aplikací.

- (1) Restartujte aplikaci a vypněte a opět zapněte HOBOT.
- (2) Zapněte Bluetooth na vašem chytrém telefonu a připojte HOBOT.
- (3) Zkontrolujte seznam dostupných Bluetooth zařízení ve vašem chytrém telefonu a klikněte na "HOBOT".

11. HOBOT nerozprašuje vodu.

- (1) Zkontrolujte, zda máte zapnutou funkci rozprašování vody.
- (2) Zkontrolujte ultrasonickou trysku, zda není zašpiněná nebo poškozená.
- (3) Vyměňte zásobník na vodu nebo ultrasonickou trysku dle návodu.

V případě dotazů spojených s používáním HOBOT se obraťte na autorizovaný servis.

© Technická specifikace

Model	HOBOT-2S
Typ a tvar robota	Přisávací, hranatý
Váha	1.3 Kg (2.9 lbs)
Rozměry (DxŠxH)	240x240x86 mm (9.5x9.5x3.4 in)
Metoda čištění	Lineární (N-way), Zigzag
Automatické rozprašování	●
Dva duální zásobníky	●
Tloušťka skla	min. 3 mm
Vstupní napětí	DC 24V, 3.0A, 72W
Výdrž záložní baterie (UPS)	20 min.
Certifikáty	CE, FCC, RoHS, RCM

© ZÁRUČNÍ LIST

Model	HOBOT-2S
SN:	
Datum prodeje:	
Razítko prodejce:	

Tento záruční list platí pro výrobky dovezené do České republiky firmou BLAKAR trading s.r.o. , provozovna: Azalková 1272, 252 42 Horní Jirčany, IČ: 282343391, DIČ: CZ28234391.

ZÁRUČNÍ PODMÍNKY

- Na výrobek se poskytuje záruka 24 měsíců ode dne prodeje spotřebiteli.
- Záruka se vztahuje na vady vzniklé prokazatelně následkem vadného materiálu.
- Záruka se nevztahuje na vady způsobené dopravou, nedodržením pokynů k obsluze uvedených v návodu, špatnou údržbou, mechanickým poškozením, zásahem do spotřebiče, nebo závady způsobené poruchami v el. síti, nesprávnou instalací, nevhodným umístěním (vlhké, prašné, chemicky či jinak nevhodné prostředí)
- Záruka se nevztahuje na vady způsobené běžným opotřebením (u baterií zejména ztráta kapacity, životnost baterie je minimálně 6 měsíců ode dne prodeje, či opotřebením filtrů, mopů, kartáčků, trysek atd.).
- Výrobek je určen pouze a výhradně pro použití v domácnostech. Použití výrobku pro jiné účely, než pro které je určen, vylučuje možnost uplatnění záruky.
- Pro uplatnění záruky je nutné předložit řádně vyplněný záručí list opatřený razítkem a podpisem prodejce.



Autorizovaný servis pro Českou a Slovenskou republiku
BLAKAR trading s.r.o., Azalková 1272, 252 42 Horní Jirčany,
Česká republika
tel.: +420 606 839 644, +420 774 737 789 (8:00-16:30)
e-mail: servis@blakar.cz
www.hobot.cz / www.hobot.sk

HOBOT-2S

Exclusive Patent

WINDOW CLEANING ROBOT



SK Návod



© Dôležité bezpečnostné inštrukcie

Prečítajte si celý návod pred používaním výrobku a ponechajte si ho po celú dobu používania výrobku.

- Postupujte podľa pokynov a inštrukcií v návode.
- Pred prvým použitím výrobku nechajte plne nabiť záložnú batériu.
- Skladujte HOBOT a príslušenstvo mimo dosahu detí. Deti nesmie výrobok používať a nesmie sa s ním hrať.
- Skladujte výrobok na suchom a chladnom mieste, mimo priameho slnečného svetla, otvorený oheň, teplo, vlhkosť, vodu a iné kvapaliny.
- HOBOT neskladujte v blízkosti oleja, horľavých sprejov alebo horľavých materiálov.
- Prevádzková teplota: 10°C ~40°C (50°F ~104°F)
- Skladovacia teplota: 0°C ~50°C (32°F ~122°F)

© Prevádzkové upozornenia

Upozornenie pred použitím - overenie situácie okolitého prostredia

- Nepoužívajte HOBOT za dažďa, hmly alebo ak sú okná namrznutá.
- Nepoužívajte HOBOT na rozbitom skle.
- HOBOT je určený iba pre domáce použitie; nie je určený pre komerčné alebo priemyselné prostredie.
- Pred použitím výrobku odhrňte záclony a závesy, nesiahajte na pohybujúce sa časti výrobku pri práci, aby nedošlo k poraneniu alebo rozbitiu výrobku.
- Nepoužívajte HOBOT na okná a zrkadlá, kam dopadajú priame slnečné lúče či iné ostré svetlo.
- Umiestnite informačnú tabuľu s bezpečnostným upozornením von pod čistenej okno či dvere, pokiaľ nie sú balkónové.

Pred použitím – kontrola výrobku

- Skontrolujte, či nie je pretrhnuté bezpečnostné lano alebo či nie je uvoľnený uzol.
- Upevnite bezpečnostné lano okolo pevnej časti pri okne (kľučka, zábradlia).
- HOBOT musí byť pri čistení zapojený do elektrickej siete pomocou originálnych káblov a adaptéra.
- Pred použitím nechajte plne nabiť UPS batériu (LED musí svietiť zeleno).
- Pred použitím skontrolujte, že ste správne nainštalovali utierku z mikrovlákna.
- Nikdy nepoužívajte výrobok bez utierky, môže dôjsť k poškodeniu výrobku aj skleneného povrchu.
- V zásobníku používajte iba čistú destilovanú vodu alebo prípravok HOBOT. Iné prípravky môžu poškodiť výrobok a nesmie sa do zásobníka nalievať.

- Uistite sa, že nemáte v blízkosti zapnutého výrobku vlasy, voľné časti oblečenia, prsty alebo iné časti tela, ktoré sa môžu namotať či nasať do pohybujúcich sa častí výrobku.

Zapnutie a vypnutie

- Zapnite HOBOT hlavným vypínačom, a potom ho priložte k čistenému sklu, aby sa prisal.
- Uistite sa, že je HOBOT pevne prisatý a drží na povrchu.
- Po skončení čistenia uchopte HOBOT rúk, vypnite hlavný vypínač a zložte ho z čisteného povrchu.
- Nepoužívajte HOBOT na sklá s reflexnou alebo ochrannou vrstvou, môže dôjsť k poškrabaniu tejto mäkkej vrstvy.
- Pred uskladnením výrobku alebo pred jeho transportom odsajte zvyšnú tekutinu zo zásobníka.
- Nedotýkajte sa ultrasonickéj trysky, aby nedošlo k jej mechanickému poškodeniu.
- Ak máte vlhké ruky, nedotýkajte sa adaptéra, kábla ani zástrčky.
- Dodržiavajte zásady platné pre bezpečné používanie elektrických prístrojov, aby ste predišli prípadným zraneniam či inému nebezpečenstvu.

Vyhlásenie o zhode. Výrobok spĺňa požiadavky Európskeho spoločenstva (EÚ).

Všetky elektrické a elektronické výrobky musia byť likvidované oddelene od odpadu prostredníctvom určených zberných miest. Ekologická komunálneho likvidácia tohto zariadenia je zaistená v rámci kolektívneho systému SEWA (www.sewa.sk). Použité batérie alebo akumulátory nepatrí do netriedeného odpadu, môžete ich bezplatne odovzdávať na mnohých miestach, ktoré sú označené ako "miesta spätného odberu" spoločností SEWA (www.sewa.sk)

Značka ZELENÝ BOD je ochrannou známkou. Označenie obalu značkou ZELENÝ BOD znamená, že za tento obal bol uhradený finančný príspevok organizácii zaisťujúcej spätný odber a využitie odpadu z obalov v súlade so Smernicou ES 94/62 (www.sewa.sk)

©Bezpečnostné upozornenia k batérii a adaptéru

- Napájací adaptér zapájajte iba do elektrickej zásuvky, ktorá zodpovedá špecifikáciám (100-240VAC).
- Nepoužívajte poškodený adaptér alebo prívodné káble.
- Na HOBOT ani na adaptér nekladte žiadne ťažké predmety, dôjde k poškodeniu výrobku a jeho častí.
- Nikdy nezakrývajte vetracie otvory výrobku, predídete tak zničeniu či spadnutie výrobku.
- Nepoužívajte HOBOT v blízkosti silných magnetických polí a v priestore, kde sú horľavé kvapaliny, prchavé látky alebo plyn.
- Nevystavujte HOBOT vysokým teplotám (kúrenie, oheň).
- Ak je potrebné vymeniť UPS záložnú batériu, kontaktujte autorizovaný servis.
- S výrobkom používajte iba originálny adaptér a príslušenstvo. Pri použití neoriginálnych dielov môže dôjsť k poškodeniu výrobku a zlé funkčnosti zariadení.
- Adaptér nesmie rozoberať odborne nespôsobilá osoba.
- Batériu nesmiete rozoberať, vhadzovať do ohňa alebo vystavovať teplotám nad 60 °C (140 °F).
- Ak HOBOT nebudete dlhší čas používať, skladujte ho na suchom a bezpečnom mieste. Batériu nabíjajte každé 3 mesiace, aby sa predĺžila jej životnosť a nedošlo k jej podvybitiu.
- Nepoužívajte HOBOT s poškodeným napájacím káblom. Kábel nesmiete ohýbať cez ostré hrany a rohy či zovrieť do rámu okna alebo dverí.
- Nepoužívajte HOBOT ak je niektorá z častí alebo príslušenstva poškodená.
- Pred čistením a údržbou výrobku ho vypnite hlavným vypínačom a odpojte od el. siete.
- HOBOT nie je vodotesný. Pri postriekaní vodou alebo ponorení do vody či inej tekutiny môže dôjsť k poškodeniu elektroniky. Na HOBOT nestriekajte vodu ani iné tekutiny a nepolievajte ho vodou.
- Opravy a úpravy výrobku smie vykonávať iba odborne spôsobilá osoba.

©Copyright & Ochranná známka

Copyright © 2021 by HOBOT® Technology Inc. Všetky práva vyhradené. Žiadna časť tejto publikácie nesmie byť reprodukováaná, prenášaná, prepisovaná, ukladaná vo vyhľadávacom systéme alebo preložená do akéhokoľvek jazyka alebo počítačového jazyka, v akejkolvek forme alebo akýmikoľvek prostriedkami, elektronickými, mechanickými, magnetickými, optickými, chemickými, manuálnymi alebo inak, bez predchádzajúcej písomnej povolenie spoločnosti HOBOT Technology Inc. Všetky ostatné logá, produkty

alebo názvy spoločností uvedené v tejto príručke môžu byť registrovanými ochrannými známkami alebo autorskými právami príslušných spoločností a slúži len na informačné účely.

©Zodpovednosť výrobcu

HOBOT Technology Inc. neposkytuje žiadne nároky ani záruky, vyjadrené ani predpokladané, s ohľadom na obsah tohto návodu a konkrétne sa zrieka akýchkoľvek záruk, obchodovateľnosti alebo vhodnosti pre akýkoľvek konkrétny účel. Okrem toho si HOBOT Technology Inc. vyhradzuje právo tento návod revidovať a čas od času vykonávať zmeny v jeho obsahu bez záväzku poskytovať oznámenia o týchto revíziách alebo zmenách. Používateľ by sa mal riadiť pokynmi uvedenými v tomto návode, ale v konečnom dôsledku zodpovedá za zaobchádzanie s výrobkom a bezpečnosť pri používaní tohto výrobku.

©Záruka

Záručná doba na výrobok je 24 mesiacov. Záruka sa nevzťahuje na chyby spôsobené bežným opotrebovaním (u batérií najmä strata kapacity, životnosť batérie je minimálne 6 mesiacov odo dňa predaja, či opotrebovaním filtrov, mopov, kefiek, trysiek atď.) Či mechanickým poškodením. Záruka sa nevzťahuje na používanie výrobku, ktoré nie je v súlade s týmto návodom, pri používaní neoriginálnych dielov a príslušenstva, opravy či úpravy vykonané inou osobou než odborne spôsobilou či autorizovaným servisom. Okrem toho si spoločnosť HOBOT Technology Inc. vyhradzuje právo túto publikáciu revidovať a čas od času robiť zmeny v obsahu tejto publikácie bez povinnosti poskytovať oznámenie o takýchto revíziách alebo zmenách. Používateľ by sa mal riadiť pokynmi uvedenými v tomto návode, ale v konečnom dôsledku zodpovedá za zaobchádzanie s výrobkom a bezpečnosť pri používaní tohto výrobku.

© Popis

Dva patentované zásobníky s ultrasonické tryskou, Edge-Leaking senzory a funkcia Kreatívneho hlasu posúvajú robotický čistič okien HOBOT-2S do novej dimenzie umývanie okien robotom. Patentované ultrasonické trysky vytvárajú jemnú hmlu 15 mikrometrov, ktorú automaticky dávajú na čistené sklo pre jednoduché odstránenie nečistôt a prachu. Inovatívne Edge-Leaking senzory presne detekujú okraje a hrany a umožňujú robotovi jednoduchý a bezpečný pohyb po akomkoľvek sklenenom zvislom povrchu. S inovovanú aplikáciou HOBOT môžete teraz nahradiť predvolené hlasové povely a inštrukcie akýmkoľvek hlasom, podľa vášho výberu, čím zmeníte svojho robota na viac osobného pomocníka v domácnosti. Firmware môžete ľahko aktualizovať prostredníctvom aplikácie, aby ste mali aktuálne informácie o najnovších funkciách.

© Vlastnosti

- Dva zásobníky s ultrasonické tryskou
- Edge-Leakage sensory - ľahká detekcia okrajov na bezrámových plochách
- Aktualizácia firmware pomocou technológie Over-The-Air (OTA)
- Hlasové pokyny
- Kreatívny hlas
- Automaticky sa zastaví po ukončení čistenia
- Na sklá s hrúbkou od 3 mm
- Rýchlosť čistenia: 2.4 min/m²
- 3 automatické režimy čistenia
- Záložná batéria (UPS)
- Kontrolný algoritmus proti pádu
- Špeciálny skrutkovacie DC konektor
- Jemné utierky z mikrovlákna
- Ovládanie diaľkovým ovládačom alebo smartfónom

© Obsah balenia

HOBOT-2S × 1

Adaptér × 1

AC kabel × 1

DC kabel × 1

Diaľkové ovládanie × 1

HOBOT prípravok × 1

Utierky z mikrovlákna × 3

Bezpečnostné lano × 1

Ultrasonická tryska × 2





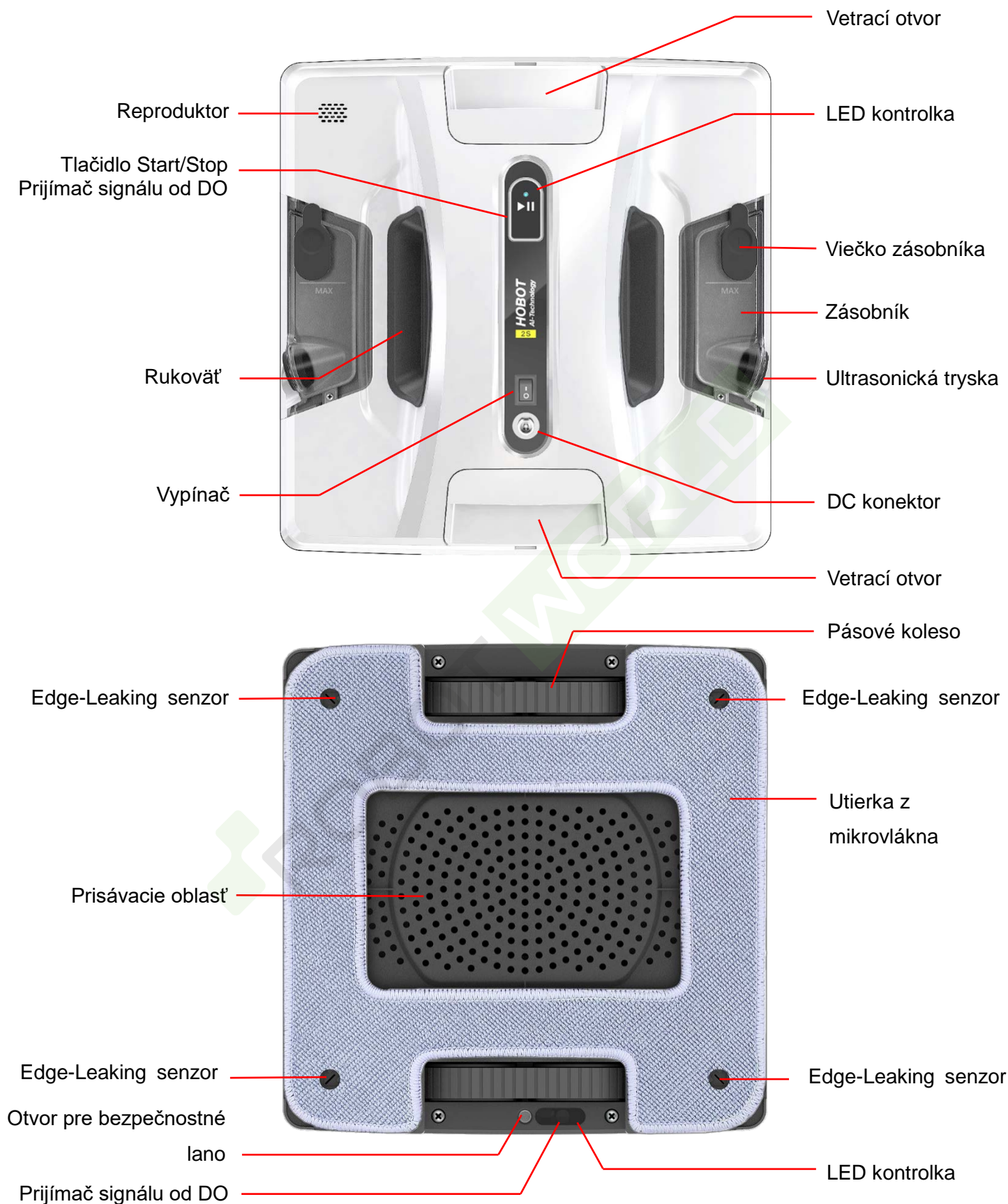



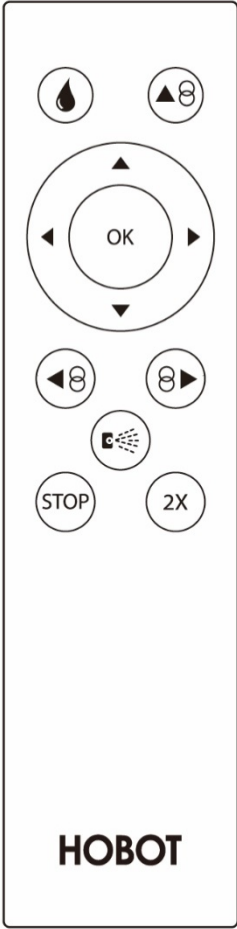

Návod × 1

© Popis HOBOT-2S

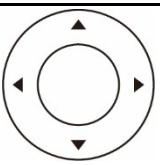

☉Dialkové ovládanie a aplikácie

HOBOT prijíma signál od diaľkového ovládania v prednej i zadnej časti a môže byť ovládaný cez aplikáciu z chytrého mobilného telefónu.

 <p>HOBOT</p>	Pozícia HOBOT na skle	Horizontálne 	Vertikálne 
		Vyjde hore a čistí v Zigzag, potom ešte N-way	Vyjde hore a čistí v N-way režime
		Začne doľava a čistí dole v Zigzag režime	Vyjde hore a čistí v N-way režime zvyšok plochy
		Začne doprava a čistí dole v Zigzag režime	Zíde dole a čistí v N-way režime zvyšok plochy
		Manuálna navigácia požadovaným smerom	
		Zastavenie čistenia	
		Dvojitý čistiaci cyklus	
		Zapnutie/Vypnutie rozprašovania vody	
		Jednorazové nastriekanie vody	

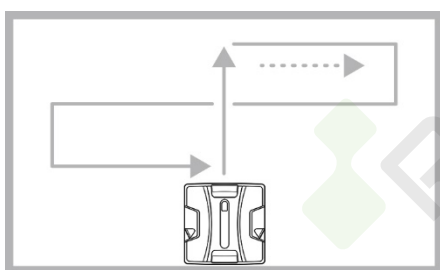

 Automatické čistenie od hornej hrany okna. Najprv Zigzag a potom N-way.

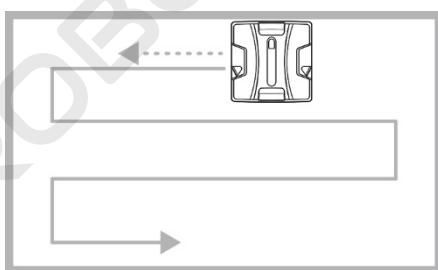

 Automatické čistenie od ľavej strany okna smerom nadol v režime Zigzag.

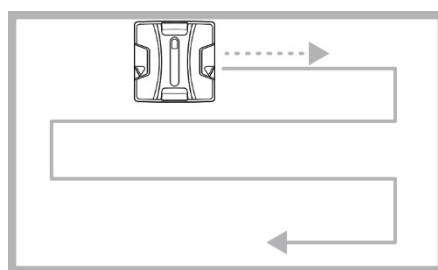

 Automatické čistenie od pravej strany okna smerom nadol v režime Zigzag.

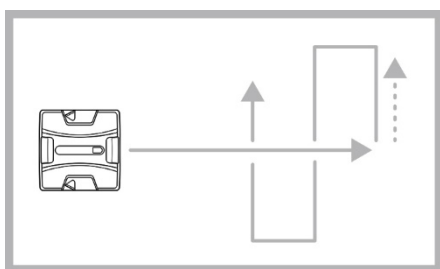

 Automatické čistenie od hornej hrany okna v režime N-way.

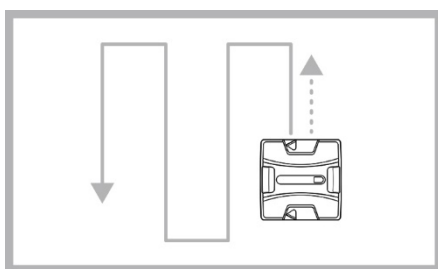

 Vyjde hore a čistí okno v režime N-way.

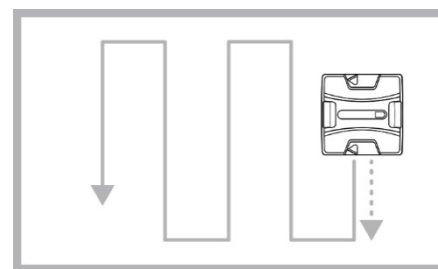

 Zíde dole a čistí okno v režime N-way.

☉ Odporúčania pre čistenie okien

- Pre najlepšie výsledky čistenie okien bez šmúh použite HOBOT keď neprší, nie je hmla, okná nie sú namrznuté a na okná nesvieti priamo Slnka.



1. Prvý krok - Suché čistenie

Vypnite rozprašovanie vody. Použite čistú suchú utierku z mikrovlákna pre odstránenie hrubých nečistôt na oknách.

Týmto krokom zabránite zmiešaní nečistôt s vodou alebo prípravkom HOBOT a vzniknutím stôp na oknách.

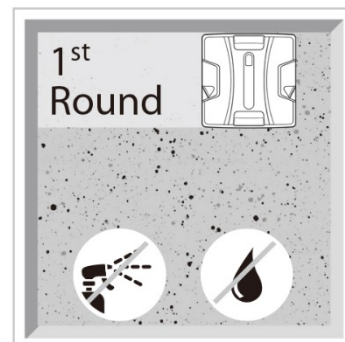

2. Druhý krok - Mokrú čistenie

Zapnite rozprašovanie vody. Použite čistú suchú utierku z mikrovlákna a nechajte okná čistiť pomocou destilovanej vody či čistiaceho prípravku HOBOT.

☉ Inštrukcie pre použitie HOBOT

1. Zapojenie DC kábla, AC kábla a adaptéra

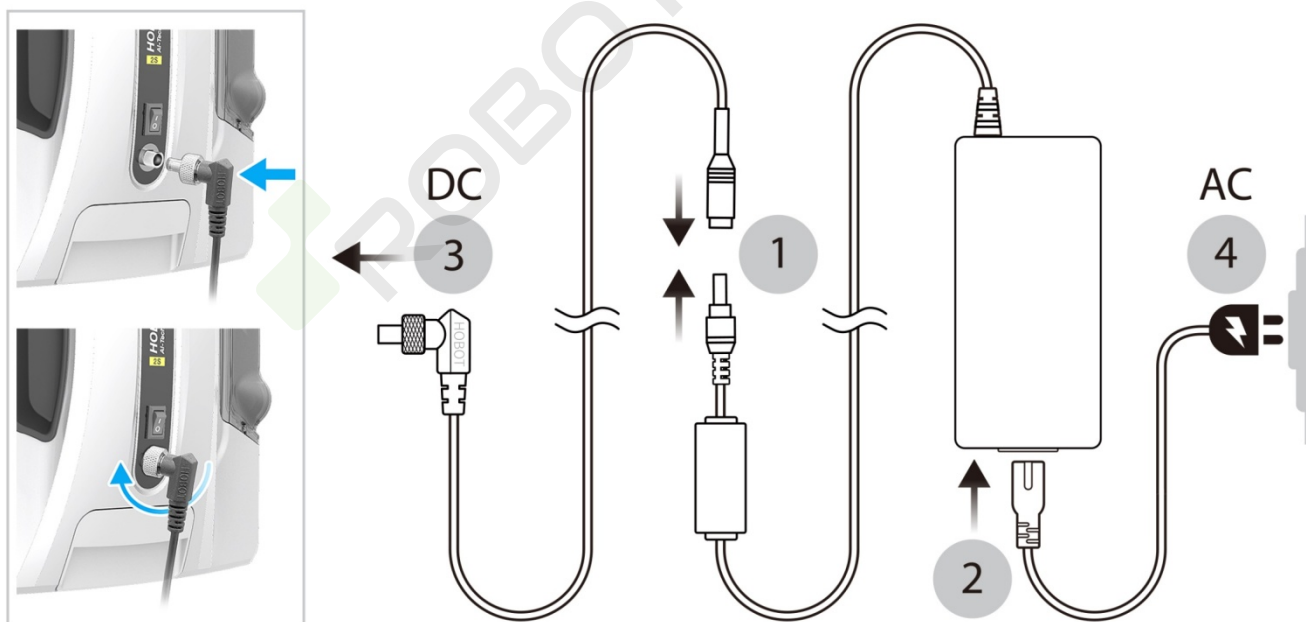

- (1) Spojte adaptér s DC konektorom.
- (2) Spojte adaptér s AC konektorom.
- (3) Pripojte DC konektor do konektora na robotovi a dobre ho zaskrutkujte.
- (4) Pripojte adaptér do elektrickej zásuvky.

2. Nabíjanie záložnej batérie (UPS)

- (1) Vypnite HOBOT vypínačom a nechajte batériu nabíjať. LED svieti oranžovo.
- (2) Len čo LED kontrolka svieti na zeleno, batéria je plne nabitá.

3. Umiestnenie utierky na HOBOT

Uistite sa, že je utierka dobre pripevnená k robotovi a nezakrýva 4 Edge-Leaking senzory.

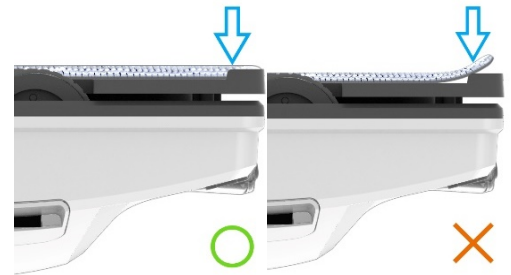

4. Bezpečnostné prvky

- (1) Ak s robotom čistíte okna nad chodníkom alebo ulicou, umiestnite informačnú tabuľu s bezpečnostným upozornením von pod čistenej okno či dvere.
- (2) Upevnite bezpečnostné lano na robota a uistite sa, že nie je poškodené.
- (3) Zaisťte robota bezpečnostným lanom okolo kľučky okna či dverí.

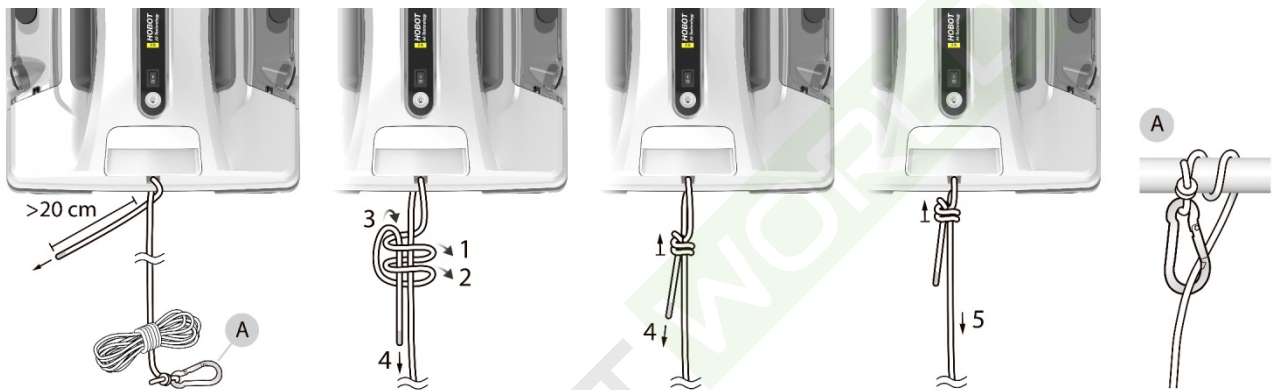

5. Naplnenie zásobníka

Otvorte viečko zásobníka a opatrne doň nalejte destilovnou vodu alebo prípravok HOBOT po risku MAX. Žiadny iný prípravok alebo kohútiku voda sa nesmie v zásobníku používať. Zatvorte viečko zásobníka.





UPOZORNENIE: Odsatie vody zo zásobníka sa vykonáva otvorením viečka zásobníka a odsatím vody pomocou fľaštičky.



6. Umiestnenie HOBOT na sklo

- (1) Zapnite robota vypínačom. Sací motor sa musí rozbehnúť.
- (2) Pripajte HOBOT na sklo min. 10 cm od jeho okraja.
- (3) Uistite sa, že je robot dobre prisatý k povrchu.

7. Spustenie čistenia

- (1) Stlačte  alebo  alebo , HOBOT automaticky vyčistí plochu podľa vybraného režimu čistenia.
- (2) Stlačte  alebo  pre zastavenie HOBOT.

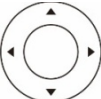
(3) Stlačte  pre manuálne navigáciu požadovaným smerom.

8. Zloženie HOBOT z čisteného povrchu

- (1) Jednou rukou uchopte bezpečnostné lano a druhou rukou pevne uchopte HOBOT a vypnite HOBOT vypínačom.
- (2) Držte HOBOT a zložte ho z povrchu.



9. Záložná batéria (UPS)

- (1) UPS záložné batérie udrží robota na čistenom povrchu v prípade náhleho výpadku elektriny. Batéria udrží robota 20 minút.
- (2) HOBOT sa zastaví na okne, bliká červená a modrá LED a zároveň robot pípa. Uchopte HOBOT rukami a zložte ho z povrchu čo najrýchlejšie.

10. HOBOT aplikácie

1. Nainštalujte aplikáciu HOBOT, prepojte, začnite ovládať HOBOT

Naskenujte QR kód alebo stiahnite aplikáciu "HOBOT" na App Store / Google Play do svojho chytrého telefónu.

- (1) Zapnite Bluetooth a otvorte aplikáciu HOBOT.
- (2) Pre prepojenie robota s aplikáciou zapnite HOBOT a počkajte chvíľku na správu "Pripojené" v aplikácii.
- (3) Ovládajte HOBOT pomocou HOBOT aplikácie.
- (4) Pred aktualizáciou firmware alebo nahrávaním kreatívneho hlasu položte HOBOT na stôl.



2. Čistenie a údržba

1. Údržba utierok z mikrovlákna

- Pranie do 40°C (104°F).
- Nečistiť chemicky.
- Nepoužívať aviváž.
- Nesušiť v sušičke prádla.
- Nežehliť.
- Nebieliť

Frekvencia výmeny za čistú: po každom použití

Utierku vymeňte za čistú po každej okennej tabuli.

2. Výmena zásobníka na vodu

- (1) Použijte křížový šroubovák a odšroubujte dvě šroubky vid' obrázok.
- (2) Vysuňte zásobník smerom nahor a rozpojte konektor, ktorým je zásobník pripojený do robota.
- (3) Pripojte konektor nového zásobníka a zarovnajete kábel pozdĺž strany zásobníka a dosadíte zásobník do robota.
- (4) Vráťte dve šroubky křížovým šroubovákem.



Frekvencia výmeny: ak je zásobník poškodený alebo nestrieka vodu.

3. Výmena ultrasonickej trysky

※Nedotýkajte sa ultrasonickej trysky, ktorá je krehká a môže sa poškodiť!

- (1) Prečítajte si FAQ č.11 pred výmenou ultrasonickej trysky.
- (2) Vyberte zásobník na vodu podľa krokov v bode 2. Výmena zásobníka na vodu.
- (3) Odstráňte silikónový krúžok okolo ultrasonickej trysky z vonkajšej strany zásobníka. Vytiahnite von starú Ultrsonické trysku.
- (4) Vložte novú Ultrsonické trysku a uistite sa, že kábel nové ultrazvukové trysky vychádza z otvoru zásobníka na vodu. Potom dosadíte trysku do zásobníka a okolo trysky usadíte silikónový krúžok, ktorý jemne zatlačte okolo trysky.
- (5) Vráťte celý zásobník späť do robota podľa postupu v bode 2. Výmena zásobníka na vodu.

Frekvencia výmeny: ak je tryska poškodená alebo nestrieka vodu

4. Údržba pásových kolies

Pravidelne kontrolujte pásová kolesá a čistite ich od prachu a nečistôt, aby robot správne prilnul k čistému povrchu a neprekľzával.

- (1) Otočte HOBOT spodnou stranou nahor a zapnite ho vypínačom.
- (2) Pásová kola sa budú otáčať po dobu 3 minút.
- (3) Vezmite čistú, jemne navlhčenú handričku (čistá voda alebo čistá voda s trochou čistého liehu) a priložte ho k stredu pásového kolesa. Pás sa otáča a čistí sa od nalepených nečistôt. Dajte pozor, aby sa handrička nenamotala na pás.
- (4) Ak dôjde k namotaniu, vypnite HOBOT a handričku opatrne vytiahnite.



Frekvencia údržby: pred každým použitím

©LED kontrolka

Stav	LED kontrolka	Zvukové upozornenie	Význam
Nabíjanie	Oranžová svieti	X	Nabíjanie UPS batérie
	Zelená svieti	X	UPS batéria plne nabitá
Prevádzka	Bílá a modrá blikajú	Dve pípnutia s hlasovým upozornením	Vybitá UPS batérie. Postupujte podľa bodu 1. vo FAQ.
	Červená a modrá blikajú	Dlhé pípnutie s hlasovým upozornením	Prerušenie napájania. Pripojte HOBOT znovu k zdroju napájania. V prípade výpadku napájania alebo poruche adapter postupujte podľa bodu 2. vo FAQ.
	Modrá svieti	O	Funkcia rozprašovanie vody zapnutá
	Biela svieti	O	Funkcia rozprašovanie vody vypnutá
	Biela raz blikne	X	Aktuálne nadávkovanie vody na sklo
	Modrá/biela svieti	Dlhé pípnutie, dve krátke pípnutia a hlasové upozornenia	Čistenie dokončené
	Nesvieti	Jedno pípnutie	Strata podtlaku, HOBOT cítne.
	Modrá bliká	Dve pípnutia s hlasovým upozornením	Postupujte podľa bodu 3. vo FAQ.
	Biela bliká		Strata podtlaku. Postupujte podľa bodu 7. vo FAQ. Ak stav pretrváva, kontaktujte autorizovaný servis.
	Červená bliká		Ak sa situácia nevyrieši pri postupe podľa FAQ, kontaktujte autorizovaný servis..

©Často kladené otázky (FAQ)

1. Nabíjanie UPS batérie.

Skladujte HOBOT na suchom a čistom mieste, pokiaľ ho nepoužívate. Aby bola zachovaná dlhá životnosť batérie, je nutné batériu nabíjať minimálne raz za 3 mesiace aj v prípade, že HOBOT nepoužívate. Batérie by sa mala nabiť za 3-4 hodiny (LED sa rozsvieti na zeleno), ak batériu nedá nabiť, kontaktujte predajcu alebo servis, ktorí môžu zabezpečiť výmenu batérie.

2. HOBOT nepracuje z dôvodu prerušenia napájania a červená a modrá LED blikajú s hlasovým upozornením

HOBOT je na mieste, kam naňho dosiahnete:

- (1) Jednou rukou uchopíte bezpečnostné lano a druhou rukou pevne uchopíte HOBOT a zložte ho z čistenej plochy.
- (2) Vypnite HOBOT vypínačom.
- (3) Skontrolujte adaptér a AC / DC káble, či nie sú poškodené.

HOBOT je na mieste, kam naňho nedosiahnete:

Bezpečnostné lano poslúži k pritiahnutiu HOBOT bližšie k Vám po čistenom

povrchu. Opatrne a pomaly ťahajte za bezpečnosťou lano, ktoré držíte čo najbližšie k čistému povrchu a pritiahnite HOBOT k sebe. Akonáhle na HOBOT dosiahnete, pevne ho chyťte rukou, zložte ho z čistého povrchu a potom ho vypnite vypínačom. Skontrolujte adaptér a AC / DC káble, či nie sú poškodené.

3. HOBOT nemôže začať alebo pokračovať v čistení, modrá LED bliká s hlasovým upozornením

- (1) Skontrolujte, či nie je špinavá utierka z mikrovlákna a či je správne umiestnená a zarovnaná na robotovi. Vymeňte utierku za suchú a čistú.
- (2) Robot sa zle prisáva z niektorých nižšie uvedených dôvodov.
 - Samolepky alebo reflexná vrstva na skle
 - Klzké sklo / povrch v dôsledku nadmerného čistení
 - Povrch je príliš vlhký / suchý napr. V klimatizovanej miestnostiPre zvýšenie príľnavosti nastriekajte malé množstvo čistej vody na utierku z mikrovlákna (2-3 streky z rozprašovača na kvety). Nestriekajte vodu na hnacie pásy alebo na prisávaciu oblasť, môže dôjsť k zničeniu robota.
- (3) Pre správne fungovanie robota je nutné HOBOT priložiť na čistý povrch min. 10 cm od okraja/rámu čistenej plochy.

4. HOBOT preklzuje a nedokáže detekovať horný rám v režime “▲⊗”.

Stlačte tlačidlo  a potom tlačidlo  alebo  pre dokončenie čistenia.

5. HOBOT preklzuje a nie je schopný sa pohybovať.

- (1) Očistite pásové kolesá podľa návodu "Údržba pásových kolies".
- (2) Vymeňte utierku z mikrovlákna za suchú a čistú.
- (3) Robot nemôže prilnúť k povrchu a pracovať, skontrolujte všetko podľa bodu 3. FAQ.



6. HOBOT nedokončil čistenie celej plochy a zastavil sa.

Stlačte tlačidlo  alebo  pre dokončenie čistenia.

7. HOBOT sa zastavil v rohu okna, biela LED bliká s hlasovým upozornením.

Niektoré tesnenia na oknách sú príliš tenká a robot sa na nich môže zastaviť.

Posuňte robota do stredu okna alebo min. 10 cm od rámu okna a stlačte tlačidlo

 alebo  pre pokračovanie čistenia.

8. HOBOT sa nepohybuje hladko alebo sa pohybuje nesystematicky.

- (1) Očistite pásové kolesá podľa návodu "Údržba pásových kolies".
- (2) Vymeňte utierku z mikrovlákna za suchú a čistú.
- (3) Robot sa môže zle prisáť, ak sú na oknách samolepky, fólie či ďalšie povrchy zakrývajúci samotné sklo. Ak je to možné odstráňte všetko z čistého sklad pred použitím HOBOT.

9. HOBOT sa nezastaví po dokončení čistenia.

Tlačte tlačidlo  pre zastavenie robota.

10. Nie je možné spojiť HOBOT s HOBOT aplikáciou.

- (1) Reštartujte program a vypnite a opäť zapnite HOBOT.
- (2) Zapnite Bluetooth na vašom smartfóne a pripojte HOBOT.
- (3) Skontrolujte zoznam dostupných Bluetooth zariadení vo vašom smartfóne a kliknite na "HOBOT".

11. HOBOT nestrieka vodu.

- (1) Skontrolujte, či máte zapnutú funkciu dávkovanie vody.
- (2) Skontrolujte ultrasonickú trysku, či nie je zašpinená alebo poškodená.
- (3) Vymeňte zásobník na vodu alebo ultrasonickú trysku podľa návodu.

V prípade otázok spojených s používaním HOBOT sa obráťte na autorizovaný servis.

© Technická špecifikácia

Model	HOBOT-2S
Typ a tvar robota	Prisávacie, hranatý
Váha	1.3 Kg (2.9 lbs)
Rozmery (DxŠxH)	240x240x86 mm (9.5x9.5x3.4 in)
Metóda čistenia	Lineárne (N-way), Zigzag
Automatické rozprašovanie	●
Dva duálne zásobníky	●
Hrúbka skla	min. 3 mm
Vstupné napätie	DC 24V, 3.0A, 72W
Výdrž záložnej batérie (UPS)	20 min.
Certifikáty	CE, FCC, RoHS, RCM

© ZÁRUČNÝ LIST

Model	HOBOT-2S
SN:	
Dátum predaja:	
Pečiatka predajcu:	

Tento záručný list platí pre výrobky dovezené do Slovenskej republiky firmou BLAKAR trading s.r.o. , prevádzkareň:
Azalková 1272, 252 42 Horní Jirčany, Česká republika, IČO: 282343391, DIČ: CZ28234391.

ZÁRUČNÉ PODMIENKY

- Na výrobok sa poskytuje záruka 24 mesiacov odo dňa predaja spotrebiteľovi.
- Záruka sa vzťahuje na chyby vzniknuté preukázateľne následkom chybného materiálu.
- Záruka sa nevzťahuje na chyby spôsobené dopravou, nedodržaním pokynov na obsluhu uvedených v návode, zlou údržbou, mechanickým poškodením, zásahom do spotrebiča, alebo závady spôsobené poruchami v el. sieti, nesprávnou inštaláciou, nevhodným umiestnením (vlhké, prašné, chemicky či inak nevhodné prostredie).
- Záruka sa nevzťahuje na chyby spôsobené bežným opotrebovaním (u batérií najmä strata kapacity, životnosť batérie je minimálne 6 mesiacov odo dňa predaja, či opotrebovaním filtrov, mopov, kefiek, trysiek atď.).
- Výrobok je určený len a výhradne pre použitie v domácnostiach. Použitie výrobku na iné účely, než na ktoré je určený, vylučuje možnosť uplatnenie záruky.
- Pre uplatnenie záruky je nutné predložiť riadne vyplnený zaručí list opatrený pečiatkou a podpisom predajcu.



Autorizovaný servis pre Českú a Slovenskú republiku

BLAKAR trading s.r.o., Azalková 1272, 252 42 Horní Jirčany,
Česká republika

tel.: +420 606 839 644, +420 774 737 789 (8:00-16:30)

e-mail: servis@blakar.cz

www.hobot.cz / www.hobot.sk



HOBOT Technology Inc.
www.hobot.com.tw

