

iRobot[®]

e5
Roomba[®]

Uživatelská příručka / **CZ**

Bezpečnostní informace

Důležité bezpečnostní informace

TYTO POKYNY K POUŽITÍ SI USCHOVEJTE

⚠ VAROVÁNÍ: Při používání elektrického spotřebiče byste vždy měli dbát základních pokynů včetně následujících:

PŘEČTĚTE SI VEŠKERÉ POKYNY

⚠ VAROVÁNÍ: Abyste snížili riziko zranění osob nebo poškození majetku, přečtěte si a při nastavování, používání a údržbě robota dodržujte následující bezpečnostní pokyny.

Děti starší 8 let a osoby se sníženými fyzickými, smyslovými či mentálními schopnostmi či s nedostatečnými zkušenostmi či znalostmi mohou tento spotřebič používat pouze pod dohledem nebo po poučení o bezpečném používání spotřebiče a pokud si jsou vědomy příslušných rizik. S přístrojem si nesmí hrát děti. Úklid a uživatelskou údržbu nesmí provádět děti bez dozoru.

⚠ Toto je výstražný bezpečnostní symbol. Upozorňuje na potenciální riziko fyzického poranění. Řiďte se všemi bezpečnostními zprávami, které po tomto symbolu následují, abyste se vyhnuli možnému poranění nebo smrti.

⚡ Riziko úrazu elektrickým proudem

□ Zařízení třídy II

⚡ Jmenovitý výkon, stejnosměrný proud

📖 Přečtěte si uživatelskou příručku

♻ Obecný symbol pro recyklaci

🔥 Nebezpečí požáru

🏠 Pouze pro použití uvnitř budov

⚡ Jmenovitý příkon, stejnosměrný proud

🚫 Udržujte mimo dosah dětí

BFP Ochrana před zpětným prouděním elektřiny

🔌 Samostatná napájecí jednotka

🔌 Značí výstupní polaritu

⚡ Jmenovitý příkon, střídavý proud

VAROVÁNÍ: Označuje nebezpečnou situaci, která může, pokud se jí nevyhnete, mít za následek smrt nebo vážné zranění.

POZOR: Označuje nebezpečnou situaci, která může, pokud se jí nevyhnete, mít za následek drobné nebo střední zranění.

UPOZORNĚNÍ: Označuje nebezpečnou situaci, která může, pokud se jí nevyhnete, mít za následek poškození majetku.

OBECNÉ



VAROVÁNÍ



- Tento robot není hračka. Malé děti a domácí zvířata musí být během provozu robota pod dohledem.
- Na robota ani nabíjecí stanici Home Base nesedějte ani nešlapejte.
- Nepoužívejte neautorizované nabíječky. Použití neautorizované nabíječky může způsobit přehřátí, kouření, vznícení nebo explozi baterie.
- Váš robot je dodáván s napájecím kabelem schváleným pro danou oblast a je navržen pro zapojení pouze do standardní domácí zásuvky se střídavým proudem. Nepoužívejte žádný jiný napájecí kabel. Potřebujete-li kabel vyměnit, kontaktujte oddělení péče o zákazníky. Bude tak zaručeno, že vyberete napájecí kabel vhodný pro vaši zemi.
- Robota ani nabíjecí stanici Home Base neotevírejte. Neobsahují žádné součásti, které by uživatel mohl opravit. Servis přenechejte kvalifikovaným servisním technikům.
- Aby nedošlo k úrazu elektrickým proudem, používejte zařízení pouze na suchých místech uvnitř budov.
- Nedotýkejte se robota ani stanice Home Base mokřýma rukama.
- Robota používejte a skladujte pouze v prostředí s pokojovou teplotou.
- Má-li uklízená místnost balkón, musíte pomoci fyzické zábrany zamezit vjezdu robota na balkón a zajistit tak bezpečný provoz.



POZOR



- Pamatujte, že robot se pohybuje samostatně. V místech, kde se robot pohybuje, dávejte pozor, abyste na něj nešlápli.
- Robota neprovozujte v prostorách, kde jsou v podlaze odkryté elektrické zásuvky.
- Nepoužívejte zařízení k úklidu ostrých předmětů, skla ani čehokoliv, co hoří nebo se z toho kouří.
- Pokud zařízení přejede přes napájecí kabel a zachytí ho, může stáhnout připojený předmět a shodit ho ze stolu nebo police. Před použitím robota sklidte předměty, jako je oblečení, volné papíry, provázky od žaluzií nebo záclon, napájecí kabely a všechny křehké předměty.

UPOZORNĚNÍ

- Tento robot je určen k použití pouze na suchých podlahách. Nepoužívejte robota k úklidu vylitých tekutých nečistot. Zabraňte namočení robota a nabíjecí stanice Home Base.
- Zamezte přístupu robota ke všem předmětům, kde může dojít nárazem robota k vylití tekutiny a poškození robota nebo majetku (květináče, misky s vodou apod.). Na toto poškození nelze uplatnit záruční opravu.
- Na robota nic nepokládejte.
- Zanedbání čistoty kontaktů nabíječky může způsobit nemožnost nabíjet baterii.

NABÍJECÍ STANICE HOME BASE™



VAROVÁNÍ



- Nepoužívejte stanici Home Base s poškozeným napájecím kabelem nebo zástrčkou. Tyto díly je nutno v případě poškození vyměnit.
- Před čištěním nebo údržbou robota vždy odpojte od stanice Home Base.

- K nabíjení baterie iRobot ABL-D1 používejte výhradně přiloženou nabíječku. Baterie jiných typů se mohou roztrhnout a způsobit poranění. O doporučení vhodné náhradní baterie vždy požádejte oddělení péče o zákazníky. Nabíječka s obj. číslem 4452367: Vstup 100–240 V~, 50–60 Hz, 0,68 A; 33 W. Výstup 20,5 V=, 1,25 A.
- Abyste zabránili riziku pádu robota ze schodů, ujistěte se, že se nabíjecí stanice Home Base nachází nejméně 1,2 metru od schodů.

UPOZORNĚNÍ

- Výrobek se nesmí používat s žádným typem měniče napětí. Na poškození způsobené použitím jiných měničů napětí se nevztahuje záruka.
- Pokud bydlíte v oblasti s častými bouřkami s blesky, doporučujeme používat doplňkovou přepětovou ochranu. V případě elektrické bouře může stanici Home Base robota ochránit přepětová ochrana.

BATERIE



VAROVÁNÍ



- Baterii neotevírejte, nedrťte, nezahřívejte nad 80 °C ani nezapalujte. Řiďte se pokyny výrobce.
- Baterii nezkratujte stykem kovových předmětů s kontakty baterie ani ji neponořujte do tekutiny. Baterie nevystavujte mechanickým nárazům.
- Pravidelně kontrolujte, zda baterie neteče nebo není poškozena. Pokud zaznamenáte nestandardní jevy, jako je zápach, teplo, změna barvy nebo deformace baterie, okamžitě ji přestaňte používat. Nenabíjejte baterie, které jsou poškozené nebo z nich vytéká elektrolyt, a dávejte pozor, aby se vám nedostal na pokožku nebo do očí. Pokud k tomu došlo, omyjte zasaženou oblast velkým množstvím vody a vyhledejte lékařskou pomoc. Baterii

umístěte do uzavřeného plastového sáčku a bezpečně zlikvidujte podle místních předpisů pro životní prostředí. Vraťte ji do autorizovaného centra služeb iRobot k likvidaci.

- Lithium-iontové baterie a výrobky, které obsahují lithium-iontové baterie, se řídí přísnými podmínkami pro přepravu. Potřebujete-li výrobek přepravit (včetně baterie) do servisu, při cestování nebo z jiného důvodu, MUSÍTE si v sekci Diagnostika problémů příručky přečíst pokyny k přepravě nebo si je vyžádat od oddělení péče o zákazníky.



POZOR



- Na používání baterií dětmi by měla dohlížet dospělá osoba. Při spolknutí článku nebo baterie okamžitě vyhledejte lékařskou pomoc.

UPOZORNĚNÍ

- Před likvidací musí být z robota vyjmuta baterie.
- Chcete-li dosáhnout nejlepších výsledků, používejte pouze lithium-iontovou baterii iRobot, která se dodává s robotem.
- Nepoužívejte baterie, které nelze dobíjet. Používejte výhradně dobíjecí baterii dodanou s výrobkem. V případě nutnosti výměny zakupte shodnou baterii iRobot nebo požádejte oddělení péče o zákazníky společnosti iRobot o doporučení vhodné alternativní baterie.
- Likvidaci baterií je nutné provádět v souladu s místními předpisy.
- Před dlouhodobým skladováním baterií vždy nabijte a vyjměte ji z robota i příslušenství.

O vašem robotickém vysavači Roomba®

Pohled shora

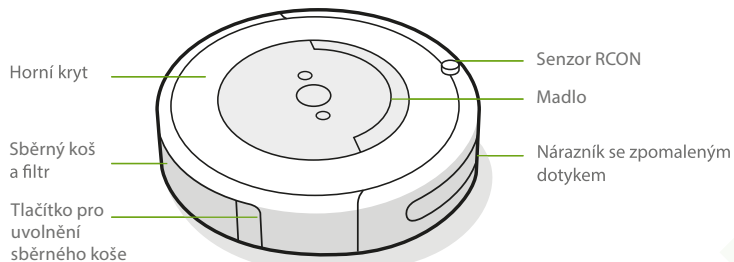

Stanice Home Base

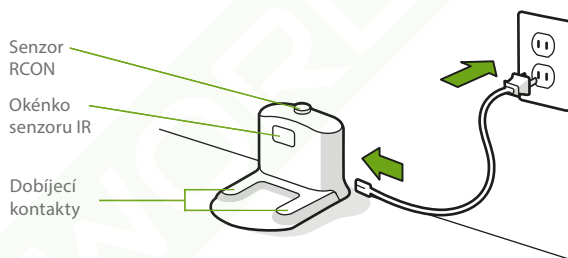

Pohled zdola

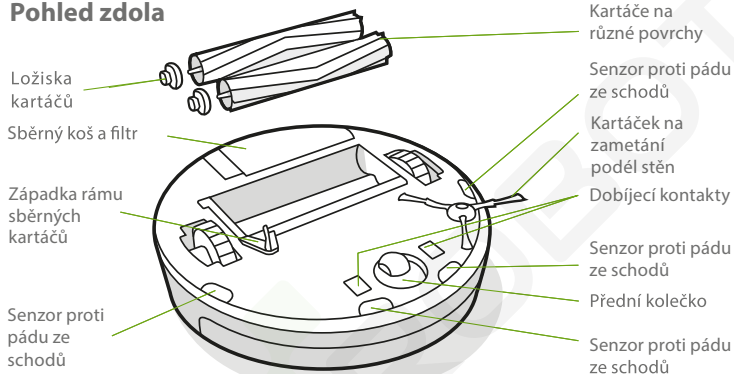

Tlačítka a kontrolky

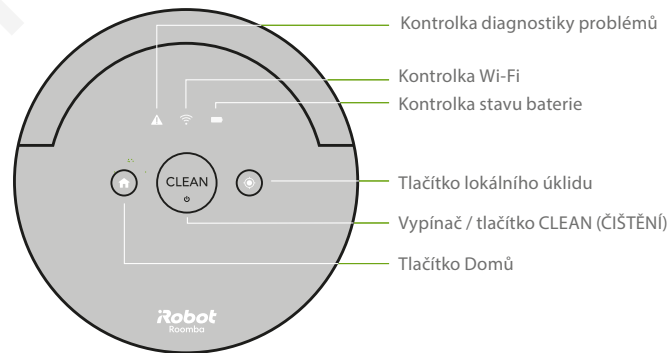

Používání vašeho robotického vysavače Roomba®

Umístění nabíjecí stanice Home Base™

VAROVÁNÍ: Abyste zabránili riziku pádu robota ze schodů, ujistěte se, že se nabíjecí stanice Home Base nachází nejméně 1,2 metru od schodů.

Stanici Home Base umístěte do otevřené oblasti bez překážek a ponechte okolo ní následující volné prostory:

- Nejméně 0,5 metru z obou stran stanice Home Base.
- Nejméně 1 metr před stanicí Home Base a nejméně 1 metr mezi stanicí a jakýmkoli schody.
- Nejméně 2,5 metru od zábran Virtual Wall (virtuální zeď).
- Stanici Home Base ponechávejte vždy zapojenou do zásuvky a ujistěte se, že je v oblasti s trvalým pokrytím Wi-Fi*, aby robotický vysavač Roomba® mohl přijímat pokyny z aplikace iRobot HOME.

Stáhněte si aplikaci iRobot HOME a připojte se k Wi-Fi*.

- Podívejte se na přehledné video s instrukcemi pro nastavení a používání robotického vysavače Roomba®.
- Nastavte plánování automatického úklidu a přizpůsobte si předvolby úklidu.
- Zapněte automatické softwarové aktualizace.
- Objevte tipy, triky a odpovědi na časté dotazy, např. ohledně spárování vašeho robotického vysavače Roomba® s jinými chytrými zařízeními.



Seznamte se se svým robotem

- Umístěte robota do stanice Home Base, aby se aktivovala baterie.

Poznámka: Váš robot se dodává částečně nabitý, ale doporučujeme ho před zahájením prvního kompletního cyklu čištění nechat tři hodiny nabíjet ve stanici Home Base.



Poznámka: Před úklidem z podlahy sesbírejte poházené předměty (např. oblečení, hračky apod.). Abyste měli podlahy stále v dobrém stavu, používejte svůj robotický vysavač Roomba® často.

Pokud se robot vrátí na základnu k dobíjení poté, co dokončil cyklus čištění, zahraje melodii, kterou oznámí úspěšné dokončení práce.

- Chcete-li robota pozastavit v průběhu čistícího cyklu, stiskněte tlačítko CLEAN.
- Chcete-li v cyklu čištění pokračovat, stiskněte tlačítko CLEAN znovu.
- Chcete-li robota během cyklu čištění poslat zpět do stanice Home Base, stiskněte na něm tlačítko CLEAN a pak  (Domů), nebo na hlavní obrazovce aplikace iRobot Home stiskněte tlačítko CLEAN. Cyklus čištění se ukončí.

Poznámka: Když se robot vrací do stanice Home Base, tlačítko  (Domů) bliká.

- Když robot zaznamená vysokou koncentraci špíny nebo nečistot, automaticky aktivuje režim Dirt Detect™. V tomto režimu se robot pohybuje ve spirále, aby oblast pečlivěji vyčistil. Když robot aktivuje režim Dirt Detect™, tlačítko CLEAN pulzuje. Po dokončení se robot vrátí k úklidu.

- Pomocí funkce lokálního úklidu můžete robota nechat čistit konkrétní nečistoty. Stačí robota položit do středu nečistot a stisknout tlačítko  (Lokální úklid). Robot začne danou oblast čistit. Bude se při tom pohybovat po spirále do vzdálenosti zhruba metr od středu a pak se opět po spirále vrátí do výchozího bodu.
- Robota nechávejte ve stanici Home Base™, aby byl nabitý a připravený k použití, kdykoli ho potřebujete. Pokud potřebujete robota skladovat mimo nabíjecí stanici, vypněte baterii vyjmutím robota ze stanice Home Base a podržením tlačítka  (Domů) po dobu 9 sekund. Po uplynutí této doby všechny kontrolky zhasnou a zazní zvukový signál. Robota je poté možné uložit na chladném a suchém místě. Abyste robota probudili a zapnuli baterii, zapojte nabíjecí stanici Home Base a robota do ní umístěte.
- Když se robot nabíjí, vypne kontrolky, aby šetřil energii. Stav baterie zjistíte stisknutím tlačítka CLEAN. Ikona kontrolky stavu baterie při nabíjení svítí oranžově a když je baterie nabita, svítí zeleně. Stav nabití baterie můžete vidět také v aplikaci iRobot HOME.

 **Poznámka:** Po každém použití vyprázdněte sběrný koš a vyčistěte filtr.

Příslušenství

Zábrana Virtual Wall® (virtuální zeď) s duálním režimem (kompatibilní se všemi modely)

Zábranu Virtual Wall® (virtuální zeď) s duálním režimem použijte, abyste robota udrželi na místech, která chcete vyčistit, a mimo oblasti, které vyčistit nechcete. Zábrana vytváří neviditelnou bariéru, kterou vidí pouze robot. Zařízení můžete mezi čistěními nechat na místě.

Zvolte režim, který vyhovuje vašim potřebám:

Režim virtuální zdi: Pokud je vypínač v pozici virtuální zdi ()-, zařízení vytvoří lineární bariéru blokující otvory do velikosti 3 metry.

 **Poznámka:** Tato bariéra se rozšiřuje, čím více se vzdaluje od přístroje (viz obrázek).

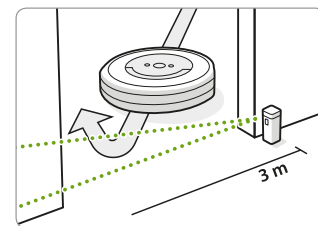
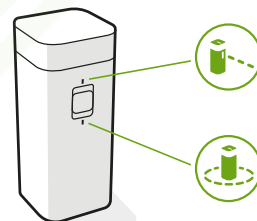

Režim Halo: Přepněte přepínač do polohy Halo ()-, abyste vytvořili kruhovou bariéru. Tím robotovi zabráníte přibližovat se k oblastem, které chcete chránit, jako je miska pro domácího mazlíčka, váza nebo prostor pod stolem. Kruhová bariéra je neviditelná a dosahuje přibližně 60 centimetrů od středu zařízení.

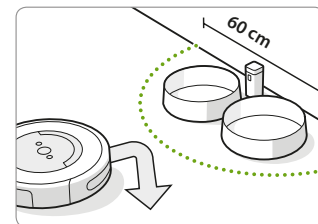

 **Poznámka:** Baterie při normálním používání vydrží 8–10 měsíců. Pokud nebudete zábranu Virtual Wall (virtuální zeď) delší dobu používat, nezapomeňte ji vypnout nastavením do prostřední polohy.

Péče a údržba

Pokyny pro péči a údržbu

Abyste zachovali maximální výkon svého robotického vysavače Roomba®, provádějte postupy uvedené na následujících stránkách.

V aplikaci iRobot HOME najdete další instruktážní videa. Pokud si všimnete, že robot zanechává část smetí na podlaze, vyprázdněte sběrný koš a vyčistěte filtr a sběrné kartáče.

Přehled péče a údržby

Část	Údržba	Výměna*	Podrobnosti
Sběrný koš	Vyprázdněte po každém použití.		Strana 3
Filtr	Čistěte každý týden (dvakrát týdně, pokud máte domácí zvíře).	Každé 2 měsíce	Strana 3
Přední kolečko	Čistěte jednou za 2 týdny.	Každých 12 měsíců	Strana 4
Kartáček na zemetání podél stěn a kartáče na různé povrchy	Čistěte každý měsíc (dvakrát měsíčně, pokud máte domácí zvíře).	Každých 12 měsíců	Strany 4–5
Senzory proti pádu ze schodů a dobjecí kontakty	Čistěte jednou měsíčně.		Strana 5

Poznámka: Společnost iRobot vyrábí různé náhradní díly a sestavy. Pokud se domníváte, že potřebujete některý náhradní díl, požádejte o další informace oddělení péče o zákazníky společnosti iRobot. Zeptejte se oddělení péče o zákazníky nebo navštivte autorizovaného prodejce společnosti iRobot®.

* Frekvence výměny se může různit. Díly vyměňte v případě viditelného opotřebení.

Vyprazdňování sběrného koše

- 1 Stiskněte tlačítko pro uvolnění sběrného koše a vyjměte ho.

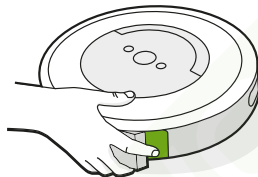

- 2 Pro vyprázdnění sběrného koše otevřete dvířka koše.

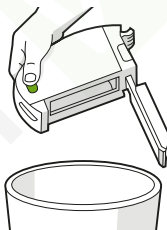

- 3 Umístěte sběrný koš zpět do robotu.

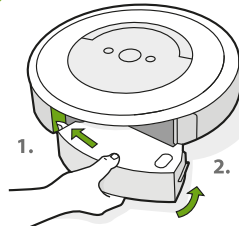

Čištění filtru

- 1 Uvolněte sběrný koš. Vyjměte filtr tak, že uchopíte oba konce a vytáhnete ho.

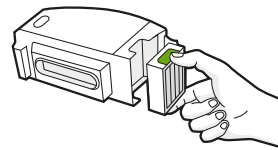

- 2 Oklepejte nečistoty poklepáním filtru o odpadkový koš.

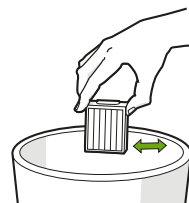

- 3 Znovu vložte filtr žebrovanými drážkami směrem ven. Umístěte sběrný koš zpět do robotu.

✳ Důležité: Robot se nespustí, pokud filtr není správně nainstalován. Filtr měňte po dvou měsících.

Mytí sběrného koše

*** Důležité:** Filtr nemýjte.
Před mytím sběrného koše filtr vyjměte.

- 1 Uvolněte sběrný koš, vyjměte filtr a otevřete dvířka koše.
- 2 Opláchněte sběrný koš teplou vodou.

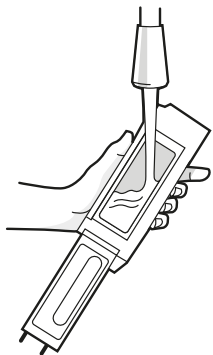

- 3 Ujistěte se, že je sběrný koš zcela suchý. Filtr a sběrný koš vraťte zpět do robota.

☰ Poznámka: Sběrný koš nelze mýt v myčce na nádobí.

Čištění předního kolečka

- 1 Pevným tahem za přední kolečko ho vyjměte.
- 2 Odstraňte veškeré nečistoty z prostoru pro kolečko.
- 3 Poté vraťte všechny části na místo. Kolečko musí zaklapnout zpět na své místo.

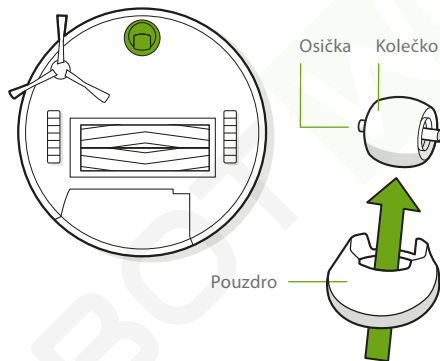

*** Důležité:** Přední kolečko zanesené chlupy a nečistotami může poškodit podlahu. Pokud se kolečko po čištění volně netočí, kontaktujte oddělení péče o zákazníky.

Čištění kartáčku na zametání podél stěn

- 1 Pomocí mince nebo malého šroubováku odstraňte šroub upínající kartáček na zametání podél stěn.
- 2 Vyměňte kartáček, vyčistěte ho i jeho místo a poté ho vraťte zpět.

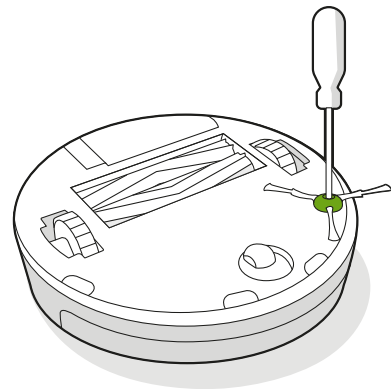

Čištění kartáčů na různé povrchy

- 1 Stiskněte západku rámu sběrných kartáčů, zvedněte ji a odstraňte veškeré nečistoty.
- 2 Vyjměte z robota kartáče. Odstraňte z konců kartáčů krytky. Odstraňte vlasy a nečistoty, které se pod krytkami nahromadily. Krytky znovu nasadte.
- 3 Odstraňte vlasy a nečistoty ze čtvercových a šestiúhelníkových čepů naproti kartáčům.
- 4 Vyjměte sběrný koš z robota a odstraňte nečistoty ze sacího otvoru.
- 5 Vraťte kartáče do robota. Tvar čepů kartáčů odpovídá tvaru značek kartáčů, které jsou na modulu čisticí hlavy.

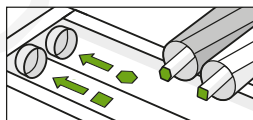
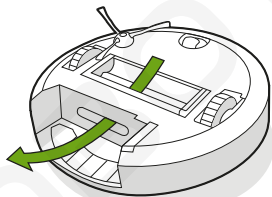
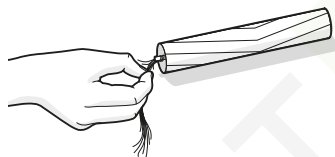
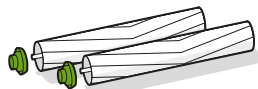
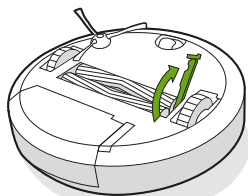

Čištění senzorů a dobíjecích kontaktů

- 1 Otřete všechny senzory a dobíjecí kontakty čistým a suchým hadříkem.

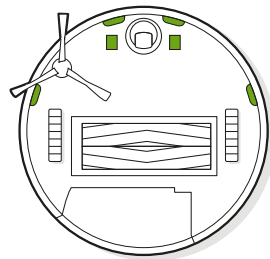
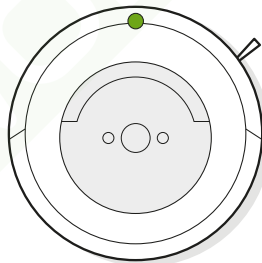



- * Důležité:** Nestříkejte čisticí prostředky ani vodu přímo na senzory nebo do otvorů pro senzory.



Diagnostika problémů

Pokud nastane nějaký problém, váš robotický vysavač Roomba® vás na něj upozorní dvoutónovým výstražným zvukovým signálem, hlasovou zprávou a blikající kontrolkou diagnostiky problémů (⚠). Řiďte se zvukovými instrukcemi. Podrobnější podporu a videa naleznete v aplikaci iRobot HOME a také na webu global.irobot.com.

Chcete-li robota restartovat, stiskněte současně tlačítka  (Domů) a  (Lokální úklid), podržte je 10 sekund (dokud nezhasnou všechny kontrolky) a pak je uvolněte. Když tlačítka uvolníte, ozve se tón potvrzující úspěšné restartování.

 **Poznámka:** Pokud používáte funkci robota pro načasování úklidu, spusťte po restartu aplikaci iRobot HOME a zkontrolujte, zda se plán úklidu nezměnil.

Úsporný režim spánku

Robotický vysavač Roomba® používá v nabíjecí stanici Home Base™ malé množství elektrické energie. To zaručuje, že je robot vždy připraven na další čištění a že funguje jeho konektivita Wi-Fi®. Když se robot nepoužívá, je možné ho uvést do režimu s ještě nižší spotřebou. Pokyny a další podrobnosti k tomuto úspornému režimu spánku naleznete v aplikaci iRobot HOME.

Lithium-iontová baterie

Chcete-li dosáhnout nejlepších výsledků, používejte pouze lithium-iontovou baterii iRobot, která se dodává s robotickým vysavačem Roomba®.

 **VAROVÁNÍ:** Lithium-iontové baterie a výrobky, které obsahují lithium-iontové baterie, se řídí přísnými podmínkami pro přepravu. V případě, že potřebujete výrobek přepravit (včetně baterie) z důvodu opravy, cestování nebo z jiných důvodů, MUSÍTE postupovat podle níže uvedených přepravních pokynů.

- Před odesláním JE NUTNÉ vypnout baterii.
- Vyměňte robota z nabíjecí stanice Home Base.
- Jednou krátce stiskněte tlačítko CLEAN, aby se rozsvítilo.
- Když tlačítko CLEAN svítí, stiskněte ho a podržte po dobu 12 vteřin, dokud neuslyšíte tón.
- Po zaznění tónu tlačítko CLEAN uvolněte. Baterie je nyní vypnutá.
- Zabalte výrobek do původního balení.
- Posílejte ho pouze pozemní dopravou (ne letecky).
- Budete-li stále potřebovat pomoc, obraťte se na náš tým péče o zákazníky.