



# Robomow®

Provozní a bezpečnostní příručka

MODEL Y RS



roboticky-  
vysavac.cz

# Robomow® - EU Declaration of Conformity

Manufacturer: F. Robotics Acquisitions Ltd.  
Hatzabar St., Industrial Zone  
P.O.Box 1412 Pardesiya,  
42815 Israel

The products covered by this Declaration  
26 Volt Battery operated Robotic Lawn Mower model:  
Robomow RS 630 (with Base Station)

F. Robotics Acquisitions Ltd. declares under sole responsibility that the products identified above conform to the Directives below:

- **Machinery Directive 2006/42/EC**  
Standards referenced: EN ISO 12100:2010.
- **EMC Directive 2004/108/EC**  
Standards referenced: EN 55014-1:2011. EN 55014-2:2008. EN 61000-3-2:2006. EN 61000-3-3:2008.
- **Noise Directive 2000/14/EC**  
Standards referenced: BS EN ISO 3744:2010. ISO 11094:1991.
- **RoHS Directive 2011/65/EU.**

**Technical file representative:**

Mr. Lennert van der Pols Friendly Robotics BV.  
Address: Expeditieweg 4-6, Andelst 6673, Netherlands.

I hereby declare that the above product conforms to the requirements as specified above.



Shai Abramson – Senior VP R&D  
F. Robotics Acquisitions Ltd.  
Israel  
26 November 2012

Tyto produkty vyrábí společnost F. Robotics Acquisitions (Friendly Robotics).

 CE schváleno.



© Friendly Robotics, 2012-A. Všechna práva vyhrazena. Žádná část tohoto dokumentu nesmí být kopírována (včetně fotokopií), množena, elektronicky převáděna nebo překládána bez předchozího písemného souhlasu společnosti Friendly Robotics.

Výrobek, specifikace výrobku a tento dokument jsou subjektem změny bez oznámení. Všechny další obchodní známky jsou vlastnictvím jejich individuálních vlastníků.

Vítejte ve světě domácích robotů Robomow od společnosti Friendly Robotics!

Děkujeme vám za zakoupení tohoto výrobku. Jsme si jisti, že si budete užívat volný čas, zatímco bude Robomow sekat váš trávník. Když řádně nastavíte sekačku a budete ji správně používat, bude tento stroj pracovat bezpečně na vašem trávníku a poskytne vám posekaný trávník, jehož kvalita bude srovnatelná s tou, kterou nabízejí sekačky jakéhokoli typu. Budete ohromeni vzhledem vašeho trávníku a nejlepší je, že to Robomow udělal za vás.

## DŮLEŽITÉ!

Následující stránky obsahují důležité bezpečnostní a provozní pokyny.

Prosím, přečtěte si a dodržujte veškeré pokyny uvedené v této příručce. Pečlivě si přečtěte a překontrolujte bezpečnostní pokyny, varování a výstrahy obsažené v této příručce.

Pokud si nepřečtete tyto pokyny, varování a výstrahy a nebudete se jimi řídit, můžete se vystavit rizikům, která mohou mít za následek vážné zranění nebo smrt osob a zvířat nebo poškození osobního majetku.

## Význam výstražných symbolů

Toto jsou symboly, které jsou umístěny na robotu Robomow®; pečlivě si je přečtěte před provozováním Robomow®.

**NEBEZPEČÍ! Ostré rotující nože. Držte ruce a nohy v bezpečné vzdálenosti. Mohou způsobit vážná zranění. Výstraha – Nedotýkejte se rotujících nožů.**

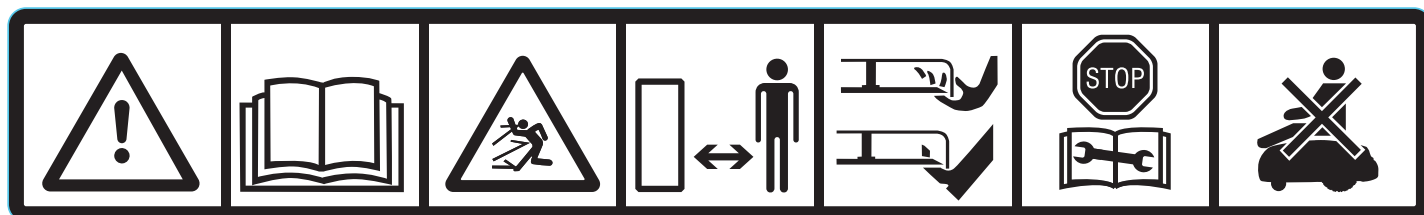
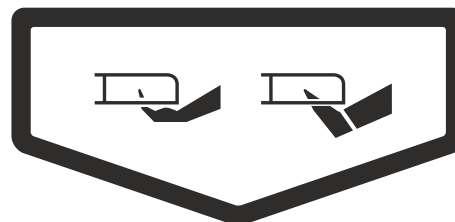

1

2

3

4

5

6

7

1. Bezpečnostní výstražný symbol – VAROVÁNÍ – toto je nebezpečný elektrický nástroj. Buďte opatrní a řiďte se veškerými bezpečnostními pokyny a výstrahami.
2. Přečtěte si provozní a bezpečnostní příručku – Přečtěte si pokyny pro uživatele, než začnete používat Robomow®.
3. Nebezpečí odmrštěných a odletujících předmětů – Nebezpečí je vystaveno celé tělo. Buďte opatrní.
4. Udržujte bezpečný odstup od Robomow® při jeho provozu. Udržujte další osoby a obzvláště děti, domácí zvířata a další osoby mimo prostor, kde se Robomow® právě používá.
5. Nebezpečí amputace prstů na rukách a nohách- Rotující nůž sekačky. Nebezpečí od rotujícího sečného nože. Držte ruce a nohy v bezpečné vzdálenosti a nepokoušejte se zdvihnout Robomow® na tomto místě.
6. Vyjměte pohonnou jednotku, než začnete pracovat na sekačce Robomow® nebo než se ji pokusíte zdvihnout.
7. Nejezděte na sekačce Robomow®.

**Nevyhazujte Robomow® ani jeho části jako netříděný komunální odpad – měl by být odevzdán samostatně.**



### UPOZORNĚNÍ!



**Tento výstražný symbol naleznete na některých místech této příručky. Slouží k zvýraznění důležitých bezpečnostních, varovných a výstražných zpráv. Prosím věnujte zvláštní pozornost těmto místům a ujistěte se, že jste zcela porozuměli těmto pokynům, než budete pokračovat v další činnosti.**

## Bezpečnostní výstrahy a opatření

### Použití

1. **Přečtěte si pozorně tuto provozní a bezpečnostní příručku** a dobře se seznámte se všemi ovládacími prvky a řádným používáním sekačky Robomow® dříve, než ji začnete používat.
2. Nikdy nedovolte dětem a osobám, které nejsou dobře seznámeny s těmito pokyny, aby používaly Robomow®.
3. Nikdy nesekejte, když jsou poblíž lidé, zejména děti nebo zvířata.
4. Důrazně se doporučuje používat volbu **Dětská pojistka** nebo **pojistka proti krádeži** (4-místné číselné heslo) aby sekačku nemohly provozovat děti a další osoby, které nejsou seznámeny s provozem sekačky Robomow®
5. **Nikdy nenechte Robomow® pracovat bez dohledu**, ledaže by byla zóna zcela oplocena a nikdo by neměl na trávník přístup.
6. Operátor nebo uživatel je odpovědný za nehody nebo rizika vzhledem k dalším lidem nebo jejich majetku.
7. Nasadte si ochranu očí a používejte rukavice při instalaci obvodového drátu a kolíků. Pevně přikolíkujte drát k zemi, aby byl drát dobře uchycen a nemohl přes něho nikdo zakopnout.
8. Ujistěte se, že je obvodový drát rozmístěn a instalován podle pokynů.
9. Jednou za týden kontrolujte prostor, kde Robomow® provádí sečení a odstraňte kameny, tyče, dráty, kosti nebo další objekty. Předměty, které se zachytí v nožích, mohou být odmrštěny a mohou způsobit vážná zranění.
10. V případě abnormálních vibrací, vypněte sekačku, vyndejte pohonnou jednotku a vizuálně zkontrolujte, jestli není poškozen nůž. Vyměňte opotřebený nebo poškozený nůž, aby bylo zachováno vyvážení. Pokud vibrace pokračují, zavolejte naservisní centrum.
11. Držte ruce a nohy mimo dosah sekacích nožů a dalších pohyblivých dílů.
12. **Vždy vypněte bezpečnostní spínač, když budete chtít zdvihnout sekačku** nebo provádět jakékoli úpravy. Nedotýkejte se nožů, které se zcela nezastavily.
13. Nikdy se nepokoušejte provádět údržbu nebo seřizovat sekačku, pokud je v provozu.
14. Při programování automatického provozu pro pravidelný výjezd myslíte na to, abyste nenechali sekačku pracovat bez dozoru, pokud víte, že jsou v sousedství děti nebo psi.
15. Nepoužívejte Robomow® pro jakýkoli jiný účel než, ke kterému je určen.
16. Neprovozujte Robomow® pokud jsou jakékoli funkce nebo zařízení poškozené nebo nefunkční.
17. Nikdy nikomu nedovolte, aby jezdil nebo seděl na sekačce.
18. **Varování!** Při nebezpečí zasažení bleskem, odpojte obvodový drát ze základní stanice / obvodového spínače a síťový adaptér vypojte ze síťové zásuvky 230V/120V.
19. Držte všechny kryty, ochranná a bezpečnostní zařízení a snímače na místě. Opravte nebo vyměňte všechny poškozené díly včetně bezpečnostních nálepek. Neprovozujte Robomow®, pokud jsou jakékoli díly opotřebené nebo poškozené.
20. Nikdy nezdvíhejte ani nepřenášejte toto zařízení, pokud je motor v chodu.
21. **Nebezpečí zasažení elektrickým proudem!** Vypojte síťový adaptér z elektřiny před každým kontaktem s kontaktními kolíky nabíjení základní stanice.
22. **Přesun** - jak bezpečně přemísťovat sekačku uvnitř pracovní plochy nebo z pracovní plochy:
  1. Pro přesun sekačky z jednoho místa na jiné použijte dálkový ovladač (dostupný jako doplněk).
  2. V případě přesunu na jinou výškovou úroveň, vypněte bezpečnostní spínač a přesuňte sekačku pomocí držadla.
  3. V případě dalekého přesouvání autem je potřeba odejmout pojistku ze sekačky.



### Použití ručního ovladače (manuální sekání)

23. Sekejte pouze za denního světla nebo za dobrého umělého osvětlení a neprovozujte sekačku na vlhké trávě.
24. Neovládejte sekačku Robomow® naboso nebo když máte na nohou otevřené sandály. Vždy noste pevnou obuv a dlouhé kalhoty; Vždy si buďte jisti, že pevně stojíte na svazích.
25. Buďte velice opatrní, když budete řídit zařízení směrem k sobě.
26. Vždy zapínejte motor podle pokynů s nohama v bezpečné vzdálenosti od nožů.
27. Nesekejte se sekačkou manuálně na svazích se sklonem větším než 15 stupňů nebo když nelze udržovat stabilní postoj.

### Údržba

28. **Vždy vypněte bezpečnostní spínač** v následujících případech: před odstraněním usazenin / kontrolou / čištěním a pracina sekačce Robomow® nebo před výměnou nožů.
29. **Vždy vypněte bezpečnostní spínač** kdykoli začne Robomow® abnormálně vibrovat.
30. Při kontrole nebo údržbě nožů používejte pevné rukavice.

31. Pro bezpečnost vyměňte poškozené nebo opotřebované díly.
32. Používejte pouze originální výbavu a příslušenství. Není dovoleno modifikovat původní design sekačky Robomow®. Veškeré modifikace budou provedeny na vaše vlastní riziko.
33. Údržba/ servisní práce na sekačce Robomow® by měly být prováděny podle pokynů výrobce.
34. **Baterie** - Neotevírejte a nepoškozujte sadu baterii.
  - Uvolněný elektrolyt je korozivní a může poškodit oči nebo pokožku.
  - Nerozmáčkni, nepropíchni, nespál nebo nezkratuj externí kontakty
  - Ujistěte se, že jsou baterie nabíjeny správnou nabíječkou doporučenou výrobcem. Nesprávné použití může mít za následek zasažení elektrickým proudem, přehřátí nebo únik korozivní kapaliny z baterie.
35. Při vkládání pojistky do robota může vzniknout jiskra. Z tohoto důvodu je zakázáno provádět takovéto úkony v blízkosti hořlavých materiálů. Je rovněž zakázáno používat sprej nebo jakékoli čisticí materiály pro čištění elektronických kontaktů kvůli riziku vznícení při vkládání pojistky.

### **Konec používání výrobku**

36. Robomow a jeho příslušenství je třeba na konci jejich životnosti shromažďovat odděleně, aby se zabránilo tomu, že odpadové elektrické a elektronické zařízení skončí na místech zavážek, aby se podpořilo opětovné využití, úprava a regenerace elektrického a elektronického zařízení za účelem zachování, ochrany a zlepšení kvality životního prostředí, ochrany zdraví osob a rozumného a prozíravého využití přírodních zdrojů.
37. Nevyhazujte Robomow® ani žádné další části (včetně síťového adaptéru, základní stanice a obvodového spínače) jako netříděný komunální odpad – měl by být odevzdán samostatně.
38. Zeptejte se svého místního distributora/prodejce, jaké způsoby vracení a sběru jsou k dispozici.
39. Baterie neodhazujte do ohně a použité baterie nedávejte do domovního odpadu. Baterie se musí sbírat, recyklovat nebo likvidovat způsobem šetrným k životnímu prostředí.

## **Bezpečnostní prvky Robomow®**

1. **Dětská pojistka / Bezpečnostní ochrana**  
Tato volba menu nabízí bezpečnostní prvek pomáhající zabránit volnému provozování sekačky dětmi nebo těmi, kteří nejsou seznámeni s její bezpečnou obsluhou.
2. **Pojistka proti krádeži / Bezpečnostní ochrana**  
Systém zajištění proti krádeži poskytuje uživateli funkci blokování, která zabrání, aby někdo použil nebo řídil Robomow, aniž by měl platné vstupní heslo. Budete vyzváni, abyste zadali čtyřmístné heslo podle své volby, které se bude používat jako váš osobní bezpečnostní kód.
3. **Senzor zvednutí**  
V případě, že je při činnosti bříty sekačka zvednuta ze země, z polohy, kdy spočívá na zemi, otáčení bříty se okamžitě zastaví.
4. **Senzor vychýlení**  
V případě, že se sekačka zvedne nahoru směrem do svislé polohy, břit se okamžitě zastaví a Robomow na to upozorní.
5. **Čidlo na náraznících**  
Nárazník je vybaven čidlem, které se aktivuje při nárazu sekačky do pevného nepohyblivého předmětu. Když je čidlo na nárazníku aktivováno, sekačka okamžitě zastaví otáčení bříty, přeruší pohyb v tomto směru a obrátí se pryč od překážky.
6. **Tlačítko nouzového zastavení**  
Tlačítko STOP je umístěno na držadle. Když se toto tlačítko stiskne nebo zvedne držadlo kdykoli během provozu, ustane veškerý pohyb sekačky a okamžitě se zastaví otáčení bříty.
7. **Bezpečnostní spínač**  
Je umístěn pod dvířky nárazníku, na pravé straně sekačky Robomow (když stojíte za sekačkou). Vypnutí bezpečnostního spínače zastaví veškerou činnost sekačky Robomow. Je nutné ho vypnout před zvedáním sekačky Robomow a před tím než děláme údržbu.
8. **Hlavní pojistka**  
Je umístěna v zadní části sekačky Robomow. Odstranění hlavní pojistky zastaví veškerou činnost sekačky Robomow. Je nutné odstranit pojistku před přenášením sekačky na dlouhou vzdálenost a před prováděním jakékoli údržby (výměna dílů).
9. **Uzavřené baterie**  
Baterie, které pohánějí Robomow jsou kompletně uzavřené, což zajišťuje, že z nich nebudou unikat kapaliny bez ohledu na polohu baterie.
10. **Základní stanice / Obvodový spínač a obvodový drát**  
Robomow nemůže pracovat bez instalovaného obvodového drátu aktivovaného pomocí základní stanice /obvodového spínače. Pokud je spínač obvodu vypnut nebo nefunguje správně, Robomow přestane pracovat.

## Jak Robomow pracuje pro Vás

### Než začnete provozovat Robomow, je vyžadována jednorázová instalace.

[Detailní instrukce se dozvíte v následujících kapitolách]

- Nainstalujete drát okolo celého trávníku a kolem jakýchkoli míst, ve kterých je pohyb sekačky nežádoucí. Tento drát je obvodový drát; určuje hranice sekačky Robomow. Spolu se sekačkou obdržíte malé kolíky. Ty slouží k připevnění obvodového drátu k zemi a jeho udržování na místě pod úrovní trávy. Drát brzy zmizí pod nově vyrostlou travou a stane se neviditelným. Základní stanice a síťový adaptér jsou umístěny na obvodovém drátu. Provádí dvě hlavní funkce:
  - Generují velmi slabý signál, který bude probíhat drátem (velmi nízké napětí).
  - Dobíjejí baterie sekačky Robomow.
- Po dokončení jednorázové instalace drátu okolo trávníku včetně instalace základní stanice a síťového adaptéru, můžete zapomenout na sečení po zbytek sezóny!



Základní stanice

Síťový adaptér

### Robomow seče. Vy ne!

- Robomow vyjede ze základní stanice v den a čas, které jsou naplánovány v týdenním programu automatického sečení. Sekačka Robomow poseče trávník a vrátí se zpět do základní stanice, aby se dobila a připravila na další provoz.
- Když Robomow vyjíždí ze stanice, automaticky se spustí signál, který je přenášen prostřednictvím základní stanice. Tento signál vytváří virtuální zeď, která je viditelná pouze pro sekačku Robomow. Tato „zeď“ udržuje sekačku uvnitř trávníku a brání jí v pohybu do prostoru, kde nechcete, aby sekačka pracovala.

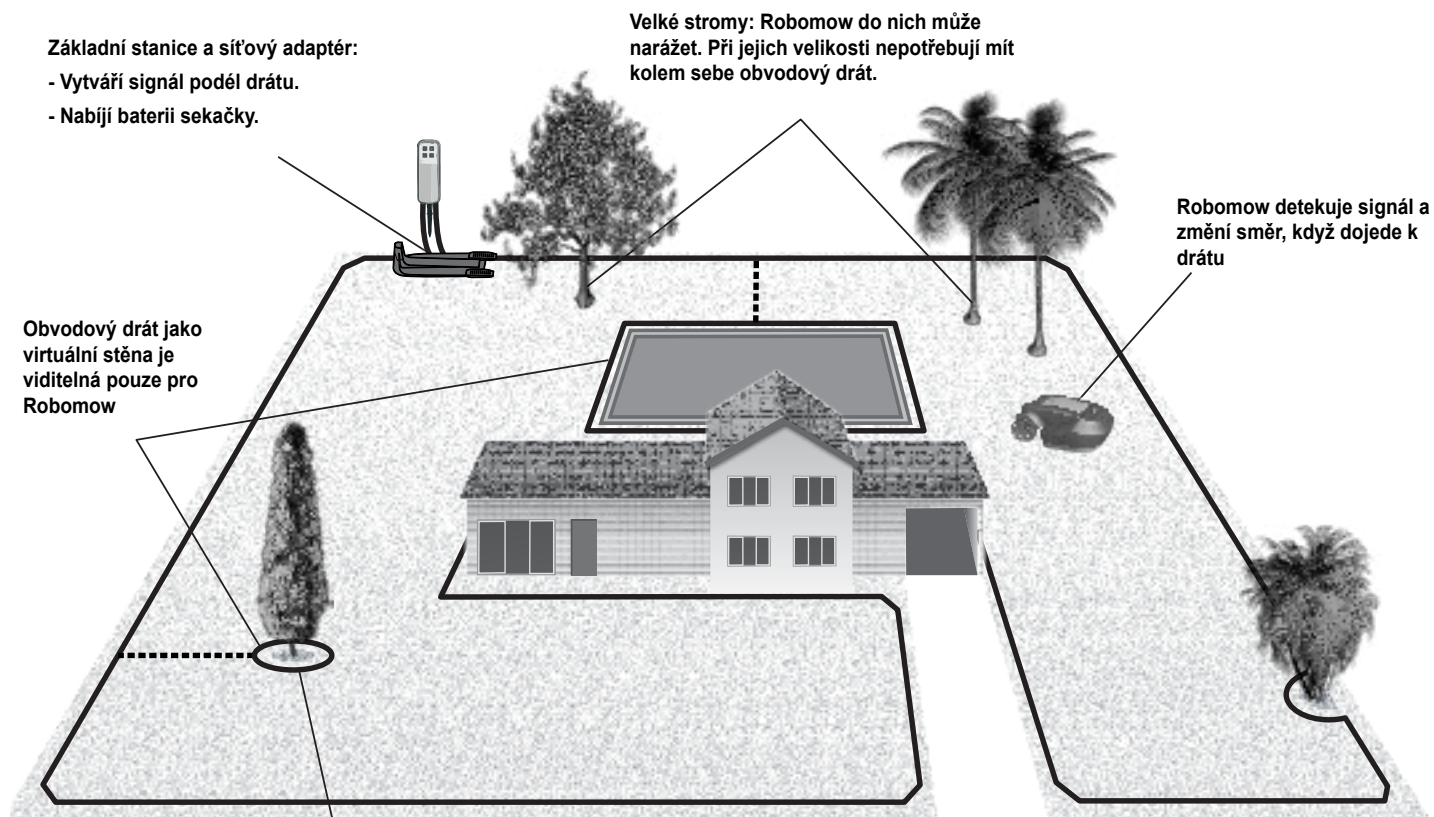

Strom obklopený květinami nebo prohlubní vyžaduje umístění drátu okolo

**Robomow®**  
Your robot. Our expertise.

## Co je v krabici

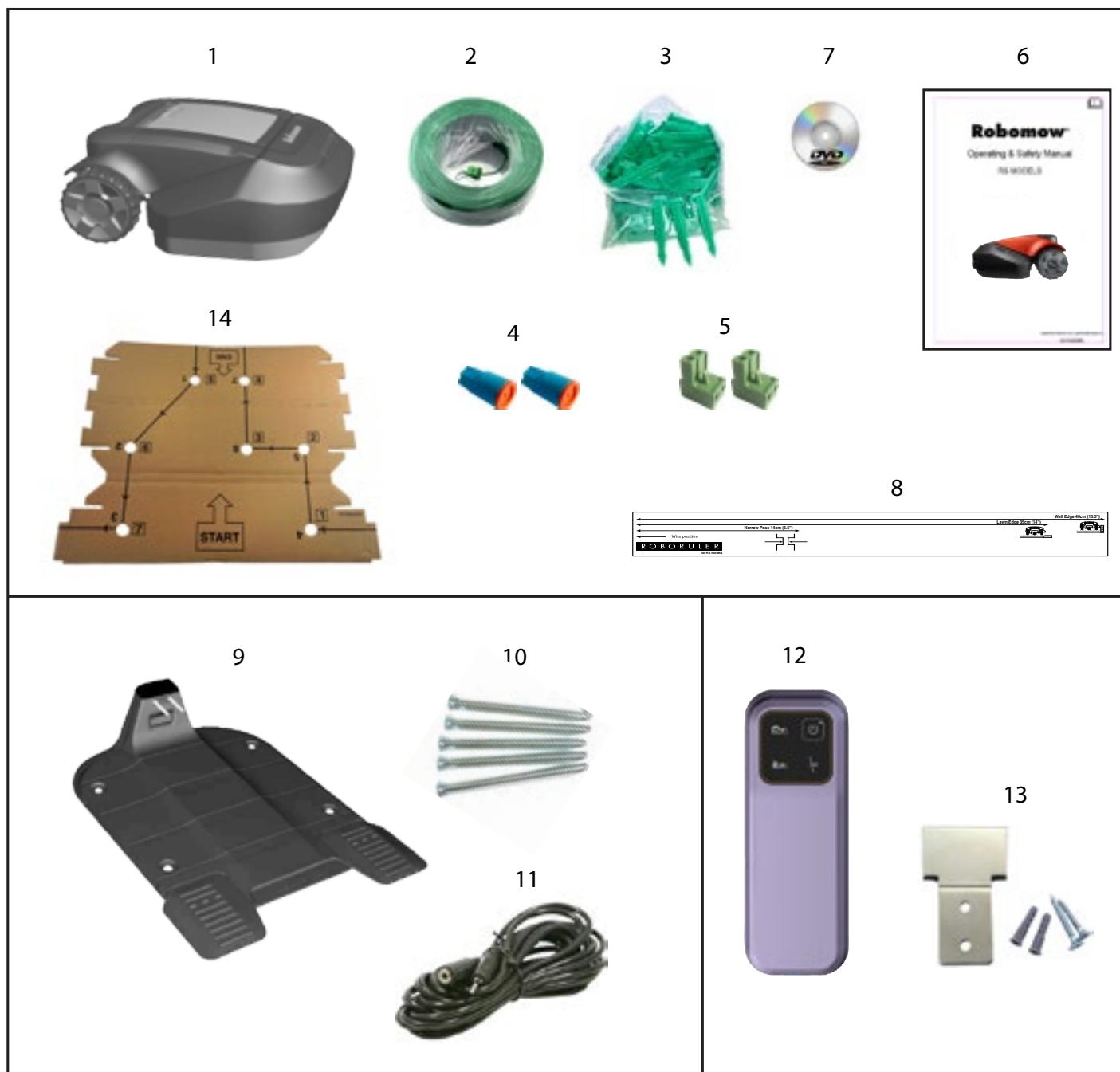
1 **Robomow®****Obvodový drát**

2 Používá se k vytvoření virtuální zdi pro váš Robomow.

**Kolíky**

3 Používají se pro zajištění drátu k zemi.

**Spojky drátů**

4 Používá se pro spojování drátů (podle potřeby).

**Zónový konektor**

5 Používá se pro připojení obvodového drátu k základní stanici.

6 **Provozní a bezpečnostní příručka**7 **DVD - Video pro nastavení a provoz.****Robopravitko**

8 Používá se k nastavení vzdálenosti obvodového drátu od okraje trávníku.

**Sestavená základní stanice**

9 Robomow ji používá k dokování a nabíjení když neseká trávník.

**Kolíky základní stanice**

10 Používají se pro zajištění základní stanice k zemi.

**Síťový kabel**

11 20 metrů (65 stop), (Nízkonapěťový kabel).

**Síťový adaptér**

12 Používá se k deaktivaci (zastavení) automatického provozního režimu a jeho opětovné aktivaci podle potřeby. Také ukazuje v jakém je Robomow stavu (Dokování nebo V provozu) a zdraví obvodového drátu.

**Držák na síťový adaptér**

13 Používá se pro upevnění ovladače ke zdi. (obsahuje šroubky a hmoždinky)

**Šablona**

14 Používá se pro zavádění úzkých průjezdů

## Způsob použití

- Robomow je robotická sekačka, která trávník seká a udržuje za vás.
- **Jednoduché jednorázové nastavení** - Robomow vyžaduje jednoduché jednorázové nastavení, které spotřebitel snadno zvládne. Robomow rozpozná drát pomocí speciálních senzorů a zajistí, že se vždy bude pohybovat v rámci vymezené oblasti. Základní příslušenství se dodává s výrobkem.
- **Způsob provozu** -
  - Robomow automaticky poseká trávník. Sekačka neustále střídá cykly sekání a nabíjení.
  - Sekačka sama opustí základní stanici a začne sekat trávník.
- **Sekání okrajů** - Na rozdíl od jiných robotických sekaček Robomow je jediná robotická sekačka, která disponuje speciálním režimem pro sekání okrajů trávníku, v rámci něhož se pohybuje podle obvodového drátu a zajistí tak kompletní posekání okrajů trávníku. Robomow je jediná robotická sekačka, která seká vnější obvod aktivní zóny.
  - **Vyhledání základní stanice** - Robomow vyhledá základní stanici, pokud je třeba baterii nabít. Během hledání základní stanice sekačka neseká.
  - Robomow se poté dobije a podle potřeby pokračuje v sekání. Bude pokračovat v sekání až do dokončení nastavené doby sečení Vašeho trávníku (na základě plochy, kterou jste nastavili).
  - Po dokončení sekání celé plochy (Cyklus sekání) Robomow zůstane v základní stanici až do začátku dalšího cyklu sekání.
  - Robomow dokončí dva cykly sekání týdně tak, aby byl váš trávník zdravý a dobře vypadal. Nicméně, pokud váš trávník potřebuje větší údržbu, můžete snadno nastavit dobu, po kterou bude Robomow sekat v jednom cyklu sekání.
  - Sekačku a nastavení ovládáte pomocí ovládacího panelu v horní části Robomow.
  - Silný systém sekání - obzvláště ostrá čepel sekačky Robomow umožňuje provést první sekání v sezóně, kdy je tráva poměrně vysoká.
  - Dostupnost - Šířka sekání Robomow (28 cm) a silný systém sekání pomáhá Robomow velmi rychle dokončit svou práci a vy si tak spolu s rodinou můžete užít váš trávník.

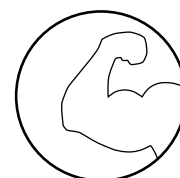
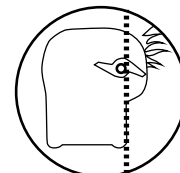

- **Dálkové ovládání** je součástí příslušenství a slouží pro navedení Robomow do oddělené zóny, je-li to nutné. Také slouží pro sekání malých travnatých ploch, k nimž se sekačka v automatickém režimu nedostane.
- **Mulčovací systém** - Robomow seká trávu na velmi malé kousky, které se uloží do kořenů trávníku, kde se rozloží a slouží jako přírodní hnojivo. Kousky trávy obsahují 80 až 85 % vody a uvolňují hodnotné živiny, které se vracejí zpět do půdy. Jde o přirozenou recyklaci trávy.
- **Aplikace Robomow App** - Umožňuje uživatelsky přívětivé a intuitivní ovládání vaší sekačky Robomow a nabízí více možností nabídky a funkcí, které ovládací panel sekačky nenabízí. Aplikaci Robomow App lze stáhnout z App Store.

Aplikace Robomow App je kompatibilní s chytrými telefony/tablety, které využívají některý z následujících operačních systémů: Android (Google), nebo iOS (Apple).

Mobilní zařízení musí obsahovat **Bluetooth Low Energy (BLE)** označovaný jako **Bluetooth SMART**.

The following mobile devices include BLE:

- Samsung Galaxy SIII, Galaxy S4 a Note II.
- Apple iPhone 4S, iPhone 5, iPad (3. a 4. generace), iPad Mini a další.
- HTC One, One X+ a Droid DNA

Ke stažení aplikace Robomow App naskenujte pomocí mobilního zařízení QR kód vpravo nebo si aplikaci stáhněte z App Store.

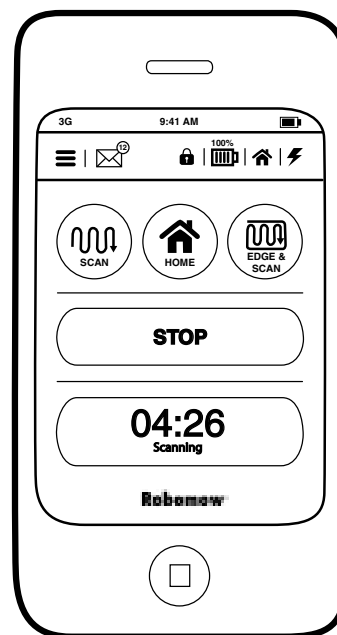



## Hlavní části

## Robomow®

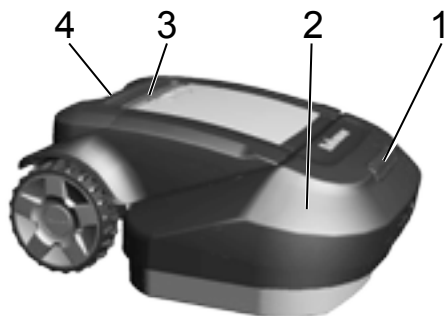

1. Provozní světlo
2. Nárazníky se snímači citlivými na dotek
3. Tlačítko STOP (zastavení) / Držadlo
4. Obslužný panel

## Pod kapotou



1. Dvířka nárazníku
2. Kontrolka výšky sečení
3. Regulátor přizpůsobení sečení
4. Bezpečnostní spínač

## Základní stanice

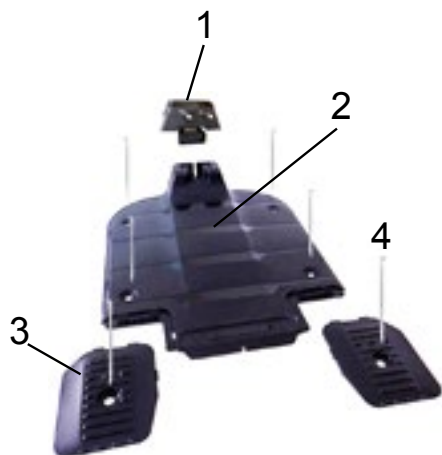

1. Hlavice základní stanice (nabíjecí adaptér)
2. Základna
3. Křídla (2x)
4. Kolíky (6x)

## Síťový adaptér

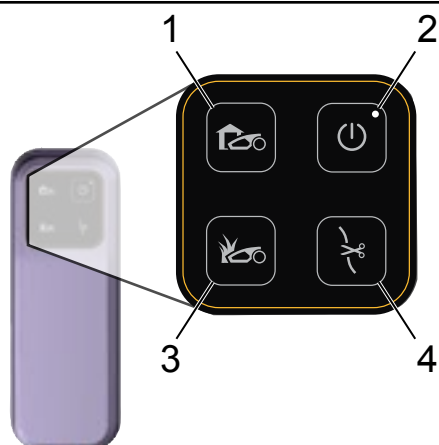

1. Dokovací kontrolka
2. Tlačítko ON/OFF (zapínání/vypínání)
3. Provozní kontrolka
4. Kontrolka drátu

<b>Kapitola 1</b>	<b>Plánování .....</b>	<b>1</b>
	Plánování umístění obvodového drátu .....	1
	Typy trávníků: Jaký je váš trávník? .....	1
	Typ trávniku "oddělené zóny" .....	3
	Zvolte umístění základní stanice .....	4
	Zvolení místa pro síťový adaptér .....	5
	Plánování umístění obvodového drátu .....	5
<b>Kapitola 2</b>	<b>Počáteční nastavení.....</b>	<b>7</b>
	Instalace obvodového drátu .....	7
	Zvláštní případy umístění obvodového drátu .....	8
	Oddělená zóna(y) .....	11
	Připevnění vedení k zemi .....	12
	Návrat k základní stanici – dokončení instalace obvodového drátu .....	12
	Montáž základní stanice .....	13
	Umístění základní stanice.....	14
	Instalace síťového adaptéru .....	15
	Na místě, kde je síťový adaptér:.....	15
<b>Kapitola 3</b>	<b>Příprava sekačky Robomow .....</b>	<b>16</b>
	Upravit výšku sečení.....	16
	Vložení pojistky .....	16
	Jednorázová instalace (krok za krokem) .....	16
	Po dokončení nastavení .....	19
<b>Kapitola 4</b>	<b>Provoz sekačky Robomow.....</b>	<b>20</b>
	Automatický provoz .....	20
	Struktura menu .....	21
	Možnosti trávniku.....	21
	Možnosti sekačky .....	27
	Manuální provoz .....	30
<b>Kapitola 5</b>	<b>Používání síťového adaptéru.....</b>	<b>31</b>
	Výstrahy síťového adaptéru.....	31
	Pro zapnutí/vypnutí bzučáku .....	31
	Pro deaktivaci automatického provozu .....	31
<b>Kapitola 6</b>	<b>Nabíjení .....</b>	<b>32</b>
	Nabíjení v sezóně.....	32
	Nabíjení mimo sezónu.....	32
<b>Kapitola 7</b>	<b>Řešení problémů .....</b>	<b>34</b>
	Textová chybová hlášení .....	34
	Chybová hlášení a nápravná opatření.....	34
	Jiné problémy .....	36
<b>Kapitola 8</b>	<b>Specifikace .....</b>	<b>38</b>
<b>Kapitola 9</b>	<b>Údržba a uskladnění .....</b>	<b>39</b>
	Údržba žací jednotky .....	39
	Údržba nožů .....	40
	Likvidace staré baterie.....	41
	Spojování obvodových drátů .....	41
	Údržba prostoru kolem základní stanice .....	41
	Zimní údržba.....	41
<b>Kapitola 10</b>	<b>Příslušenství.....</b>	<b>42</b>
<b>Kapitola 11</b>	<b>Tipy pro údržbu trávníků.....</b>	<b>43</b>
<b>Záruční karta</b>		

# Kapitola 1 Plánování

Příprava vašeho trávníku na sekačku Robomow je velmi jednoduchá.

I přesto a protože je každý trávník jedinečný doporučujeme dobře se obeznámit s procesem nastavení před samotným vytvořením perfektního nastavení.

 Podívejte se na video kde jsou ukázky instalace Robomow. Toto video vás provede celým procesem instalace.

 Prosim přečtěte si kapitolu "Plánování" **předtím** než začnete instalovat. To vám pomůže stanovit, kde je nejlepší místo pro základní stanici, síťový adaptér a obvodový drát.

## 1.1 Plánování umístění obvodového drátu

Obvodový drát funguje jako „neviditelná zeď“ pro sekačku Robomow. Vytváří hranice zón trávníku a může být instalován kolem specifických oblastí, kde je pohyb Robomow nežádoucí.

Obvodový drát přidržují u země malé kolíky, které jste obdrželi spolu se sekačkou. Brzy po instalování se stane drát neviditelným díky rostoucí trávě, která ho překryje.

Když Robomow začíná pracovat, zapne signál, který probíhá obvodovým drátem. Tento signál udržuje Robomow uvnitř pracovní zóny a znemožňuje sekačce dostat se do zón, které jsou označeny tímto drátem.

## 1.2 Typy trávníků: Jaký je váš trávník?

Máme 3 základní typy trávníků: Některé trávníky jsou kombinací více než jednoho typu.

Váš první úkol je určit, který typ je ten váš.

### ◆ Pouze hlavní zóna

Sekačka Robomow bude sekat trávník jen uvnitř určených hranic.

### ◆ Hlavní zóna + Podzóny

Sekačka Robomow poseká hlavní zónu a automaticky se přesune do dalších podzón.

### ◆ Oddělené zóny

Sekačka Robomow bude sekat každou zónu zvlášť. Přesun mezi zónami je omezený. Tudíž si přesun sekačky Robomow z jedné plochy do druhé budete muset naplánovat předem.



Pouze hlavní zóna



Hlavní zóna  
Podzóna



Hlavní zóna  
Oddělená zóna

### 1.2.1 Typ trávníku "pouze hlavní zóna"

Trávník "pouze hlavní zóna" je jedna velká plocha. Nemá žádné podzóny ani oddělené zóny.

Pokud jste odpověděli "ano" na všechny tyto otázky, váš trávník je "pouze hlavní zóna":

Je váš trávník jedna souvislá oblast?

A:

Jsou všechny oblasti vašeho trávníku dost široké aby jimi sekačka Robomow projela? (Více než 4-5 metrů (13-16 stop) široké v nejužším bodě).

Robomow automaticky vyjede ze základní stanice aby posekal váš trávník.

Alespoň  
4-5 metrů (13-16 stop) široká



- ▶▶ Pokud váš trávník nesplňuje tento popis, přečtěte si následující odstavce pro nalezení vašeho typu trávníku.
- ▶▶ Pokud je váš trávník "pouze hlavní zóna", můžete přejít na odstavce 1.4 této kapitoly pro určení umístění základní stanice.

### 1.2.2 Typ trávníku hlavní zóna + podzóny

Tento typ trávníku se skládá z více než jedné zóny a tyto zóny jsou spojeny průchodem. Průchod může být relativně úzký, ale musí být dost široký aby jím sekačka Robomow mohla projet.

U tohoto typu trávníků bude sekačka Robomow moci projet z jedné zóny do druhé za účelem posekat celou oblast trávníku.

Pokud jste odpověděli "ano" na všechny tyto otázky, váš trávník je "hlavní zóna + podzóny":

- Je váš trávník jedna souvislá oblast?
- Jsou některé oblasti vašeho trávníka odděleny od hlavní zóny?
- Má úzký průchod mezi těmito zónami, který je dost široký aby jím sekačka projela: 1.2 – 5 metrů (4 – 16 stop)?
- Je tento úzký průchod pevný, rovný a hladký (není kamenitý, písčitý nebo vyvýšený)?  
Například: trávník, chodník, pevná pěší cesta, pevná zem (půda).

Těmto přidaným oblastem se říká podzóny.

Aby se sekačka Robomow dostala do podzóny, dáte pokyn aby projela úzkým průchodem. Sekačka bude sekat všechny zóny, hlavní zónu a její podzóny, vždy jednu po druhé.

- ▶▶ Pokud váš trávník nesplňuje tento popis, přejděte na další odstavce 1.3 této kapitoly: "Oddělené zóny"

Aby jsme se ujistili, že Robomow vjede a vyjede z podzóny musíme ještě jednou přezkoumat trávník:

- Jak široký je úzký průchod?

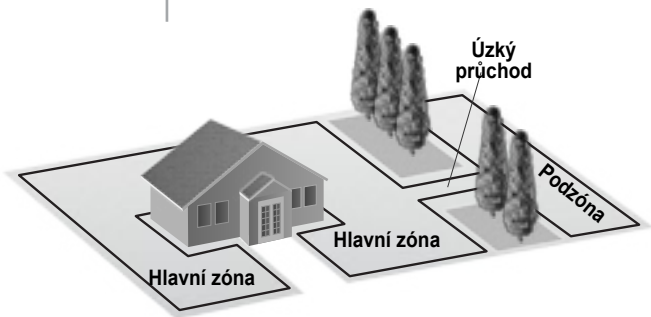

Hlavní + podzóna s úzkým průchodem

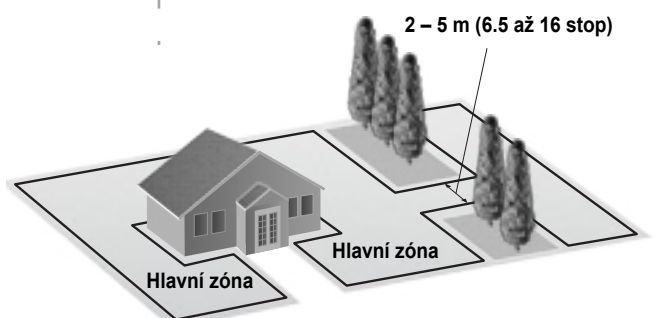
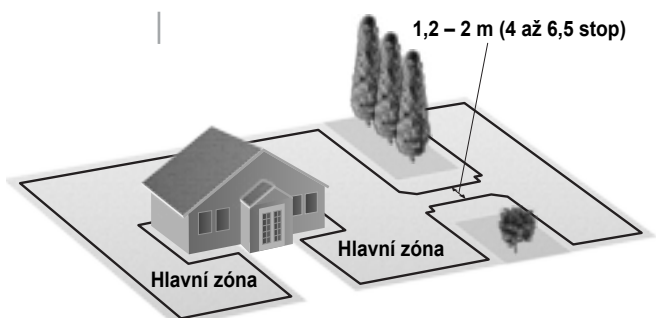

Pokud má průchod šířku 1,2 – 2 m (4 až 6,5 stop)	Pokud má průchod šířku 2 – 5 m (6,5 až 16 stop)
<ul style="list-style-type: none"> <li>○ <b>Při instalaci obvodového drátu:</b> Použijete jednoduchou šablonu, která je dodána spolu s Robomow. Tato šablona navede obvodový drát přes průchod. (viz. odstavce 2.2.2 strana 9).</li> <li></li> <li>○ <b>Při jednorázové instalaci:</b> Nastavíte sekačku Robomow aby pracovala v režimu podzóna. (viz. strana 23).</li> </ul>	<ul style="list-style-type: none"> <li>○ <b>Při instalaci obvodového drátu:</b> Obvodový drát nastavíte stejně jako u trávníku jen s hlavní zónou. Sekačka Robomow může projet průchodem bez speciálního nastavení drátu.</li> <li>○ <b>Při jednorázové instalaci:</b> Nastavíte sekačku Robomow aby pracovala v režimu podzóna. (viz. strana 23).</li> </ul>

- ▶▶ Pokud je průchod méně než 1,2 m (4 stopy) široký, nastavte zóny trávníku jako oddělené zóny. viz. další odstavec 1.3.
- ▶▶ Pokud je průchod více než 5 m (16 stop) široký, nastavte zóny trávníku jako "Jen hlavní zóna". viz. předchozí odstavec 1.2.1 "Jen hlavní zóna".
- ▶▶ Pokračujte ve čtení dalšího odstavce (oddělené zóny), váš trávník může být kombinací více než jednoho typu trávníku.

### 1.3 Typ trávníku "oddělené zóny"

"Oddělené zóny" se skládají z dvou nebo více zón, které nejsou spojeny. Robomow nemůže projet mezi těmito zónami.

Pokud odpovíte "ano" alespoň na jednu z následujících otázek, váš trávník je typu "oddělené zóny".

- Jsou části vašeho trávníku odděleny ploty, chodníky nebo jinými objekty, kterými Robomow nemůže projet?  
Nebo:
  - Jsou části vašeho trávníku odděleny štěrkem nebo podobným materiálem, který může poškodit nože sekačky?  
Nebo:
  - Jsou zóny vašeho trávníku spojeny průchodem, který je pro sekačku Robomow moc úzký: méně než 1,2 m (4 stopy) široký?  
Nebo:
  - Jsou zóny vašeho trávníku umístěny na vyšší nebo nižší úrovni?
- Pokud kterýkoliv z těchto popisů odpovídá vašemu trávníku, Robomow bude nastaven na práci v oddělených zónách.

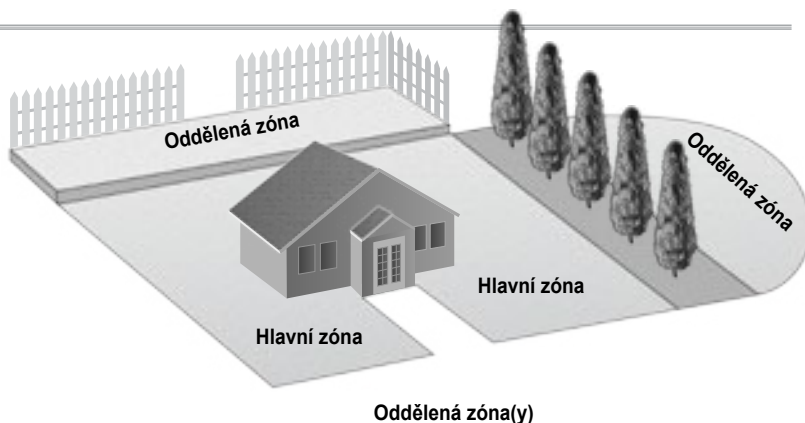

- ▶▶ Pokud váš trávník neodpovídá žádnému z těchto popisů, pravděpodobně je to trávník typu "pouze hlavní zóna" nebo "hlavní zóna + podzóna". Přejděte na odstavec 1.4 – Zvolení místa pro základní stanici.

- Trávník se může skládat až ze dvou oddělených zón.
- Do této oblasti musí být sekačka přenesena nebo řízena manuálně.
- Každý z těchto 3 typů trávníků může být v kombinaci s více než jedním typem trávníku.

#### 1.3.1 Typy nastavení oddělených zón

##### Oddělená zóna menší než 200 m<sup>2</sup> (2150 stop<sup>2</sup>)

- Pokud je to možné, oddělená oblast může být připojena k obvodovému drátu hlavní oblasti.
- Nebo bude muset mít svůj vlastní oddělený obvodový drát.  
V tom případě bude muset být připojený k obvodovému spínači (volitelný doplněk).

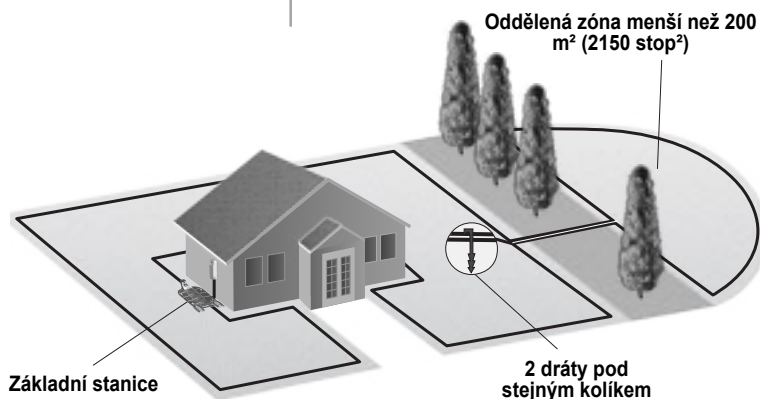

Nebo:

### Oddělená zóna větší než 200 m<sup>2</sup> (2150 stop<sup>2</sup>)

- Tato rozsáhlá oddělená oblast potřebuje oddělený provoz sekačky.
- Dodatečná základní stanice (volitelný doplněk) měla by být nainstalovaná v dodatečné oblasti.

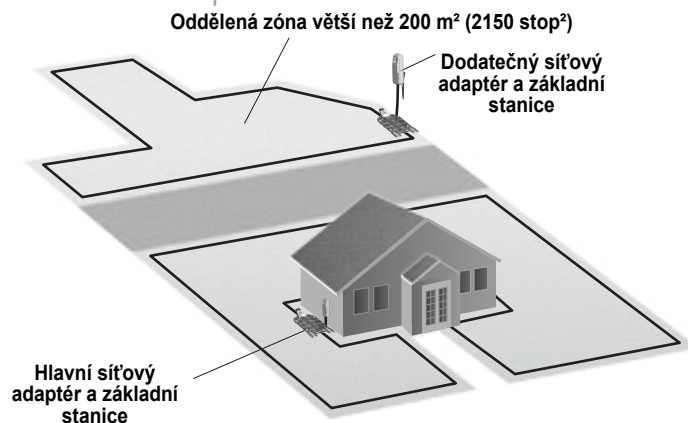

## 1.4 Zvolte umístění základní stanice

Základní stanice sekačky Robomow je umístěna na obvodovém drátu. V místě, kde začíná a končí „okruh“ drátu. Základní stanice a síťový adaptér má dvě základní funkce:

- Vytváří slabý signál, který prochází obvodovým drátem (velmi nízké napětí) a který slouží jako „neviditelná zed“, jež vytyčuje hranice pro sekačku Robomow.
- Nabíjejí baterie sekačky Robomow.

Po dokončení jednorázového nastavení obvodového drátu a základní stanice se nastavuje týdenní program. Tento program určuje, kdy má Robomow provádět sečení během celé sezóny.

Robomow vyjíždí ze stanice v den a čas navržený v programu automatického sečení. Poseká trávník a vrátí se do základní stanice, kde se nabíjí baterie.

### 1.4.1 Pro vybrání nejlepšího umístění zvažte následující:

- **Nepokládejte** základní stanici méně než 3 metry (10 stop) od rohu.
- Základní stanice by měla být blízko (20 m / 65 stop) zdi se zásuvkou (230V / 120V).
- Pokud má trávník více než jednu zónu, umístěte základní stanici do největší zóny.
- Umístěte ji tak, aby nebyla viditelná z ulice.
- Preferujte místo ve stínu. To prodlouží životnost baterie
- Umístěte základní stanici na relativně rovnou plochu. V žádném případě by **neměla** být umístěna na svahu.
- Umístěte základní stanici mimo sprchové hlavice.

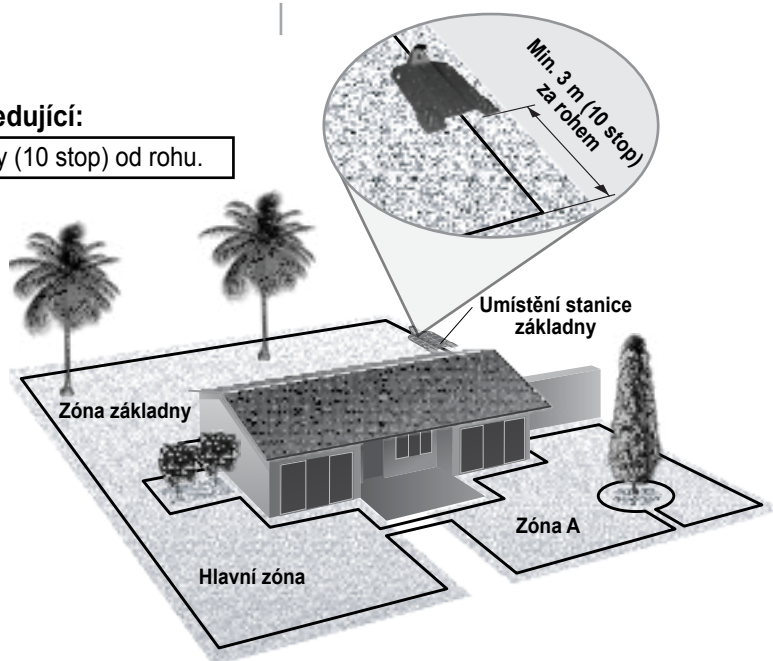

## 1.5 Zvolení místa pro síťový adaptér

- Síťový adaptér bude připojen k základní stanici.
- Zvolte vhodné místo pro připevnění síťového adaptéru ke zdi blízko elektrické zásuvky.
- Síťový kabel 20 m (65 stop) bude připojen k síťovému adaptéru. Síťový kabel se **nemůže** dále prodlužovat, jeho velikost musí zůstat stejná.

Síťový adaptér je vhodný pro venkovní použití. Přesto by měl být na krytém, suchém, dobře ventilovaném místě.

Síťový adaptér by neměl být vystavován přímému slunečnímu světlu nebo dešti.

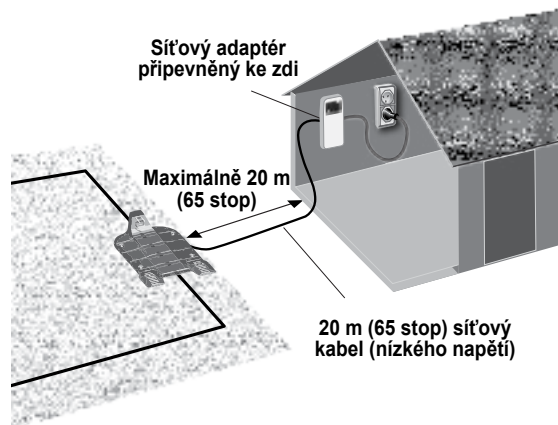

CZ

## 1.6 Plánování umístění obvodového drátu

### 1.6.1 Objekty uvnitř trávníku

- Objekty jako jsou květinové záhony, jezírka, nebo malé stromy mohou být chráněny nastavením "obvodových ostrůvků".

Obvodové ostrůvky jsou vytyčené oblasti trávníku, kde není žádoucí pohyb sekačky.

- Vertikální překážky, které jsou relativně pevné a které jsou vyšší než 15 cm (6 palců), jako jsou stromy, sloupy elektrického nebo telefonního vedení, **nemusejí** být ohraničeny. Robomow se otočí, když narazí do takovéto překážky.

Nicméně pro jemnější a tišší provoz, můžete preferovat vytvoření obvodových ostrůvků okolo pevných objektů v pracovním prostoru.

- Pokud jsou oblasti s překážkami ve skupině, měly by být vytyčeny pomocí jednoho spojitého obvodového ostrůvku.

### 1.6.2 Svahy

#### Umístění drátu na svahu

- Obvodový drát může být položen na svah se sklonem menším než 15% (0,5 stopyna 3,3 stopy).

**VÝSTRAHA!** Pokud je obvodový drát položen na svah prudší než 15% může se stát, že sekačka sklouzne, obzvláště když je tráva mokrá a přejeede vedení.

- ◆ Nicméně pokud je zde bariéra (například plot nebo zeď), která může chránit sekačku před sjetím dolů, obvodový drát může být instalován i na takovýchto svazích.

#### Trávníky se svahem

- Robomow může sekat plochy uvnitř pracovní plochy se sklonem do 35% (1,1 na 3,3 stop).
- Tip: Pokud se Robomow naklání od země, při zdolávání svahovitého terénu, je pro něj svah příliš prudký. Vyjměte takovýto prostor, z prostoru, kde má Robomow provádět sečení.

Jak vypočítat sklon vašeho trávníku?

$$\frac{35 \text{ cm (Vyvýšení)}}{100 \text{ cm (délka)}} = 35\% \text{ (sklon)}$$

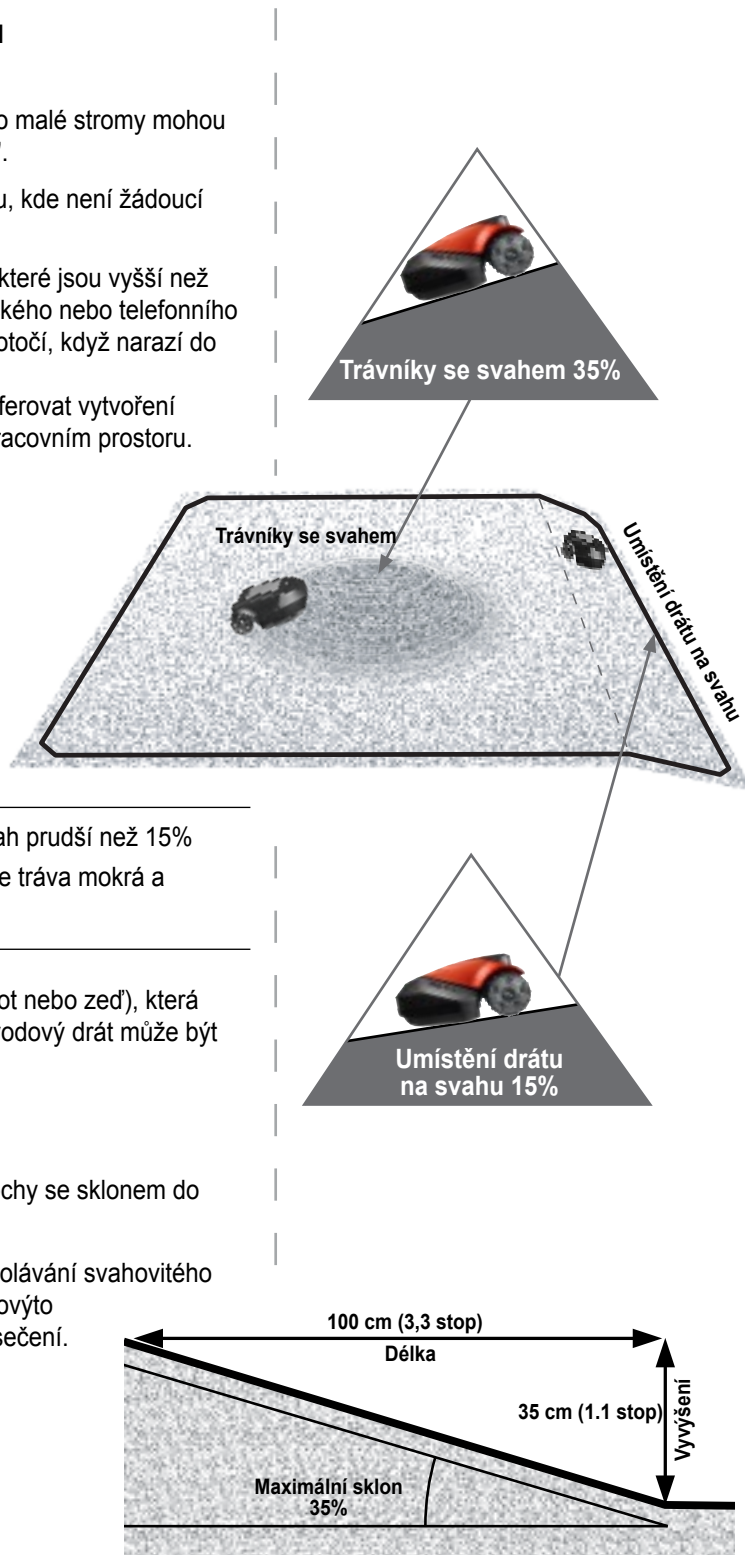

### 1.6.3 Vzdálenost od okraje (bazénu, jezírka, srázu, atd.)

- RoboRuler se používá pro měření vzdálenosti od okraje, kde bude položen obvodní drát.

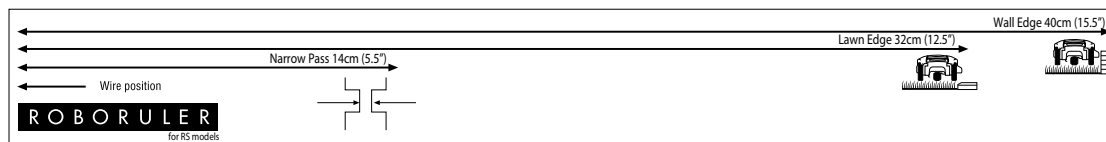

- V určitých případech jako třeba blízko vody (bazén nebo jezírko) nebo blízko srázu, se doporučuje udržovat větší vzdálenost od okraje (viz. odstavec 2.3).



## Kapitola 2 Počáteční nastavení

### Doporučení před použitím:

Během instalace obvodového drátu, budete zasunovat kolíky do země. Aby to bylo jednodušší, doporučujeme před instalací kolíků posekat trávník a pokropit ho vodou.

### Příprava

Potvrďte, že jsou všechny díly potřebné k instalaci v dosahu. Mějte krabici sekačky Robomow blízko sebe, tak budete mít k dispozici vše co potřebujete.

Kromě toho budete potřebovat následující nástroje: Kladívko, Malý plochý a křížový šroubovák, Kombinované kleště.



CZ

## 2.1 Instalace obvodového drátu

Než budete instalovat obvodový drát, měli byste naplánovat, kam chcete umístit drát a základní stanici. Váš plán by měl vzít do úvahy následující (viz. odstavce 1.4-1.6):

- Které oblasti trávniku budete připravovat?  
(Pouze hlavní zóna / Hlavní + PodZóny / Oddělené zóny / kombinované typy trávníků).
- Jsou na trávniku plochy s překážkami nebo plochy, které chcete vyloučit?  
(obvodové ostrůvky).
- Jsou na trávniku svahy, kterým by se sekačka Robomow měla vyhnout?
- Jsou na trávniku okraje od bazénu, jezírka, srázy atd., které musí být ve větší vzdálenosti od obvodového drátu?

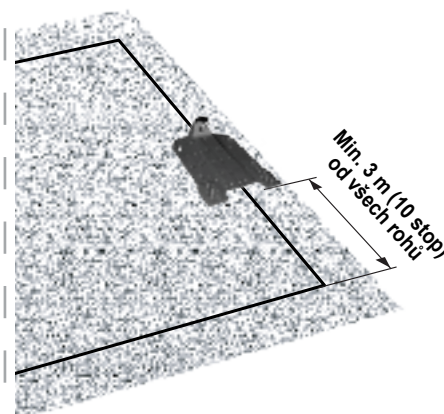

### 2.1.1 Počáteční bod: Obvodový drát v místě, kde bude instalována základní stanice.

- Umístěte základní stanici podle vašeho plánu, přičemž zajistěte, aby přední strana směřovala směrem proti hodinovým ručičkám na obvodu.

#### **Nepokládejte základní stanici méně než 3 m (10 stop) od rohu**

- Vyberte roli drátu se zeleným zónovým konektorem na konci. Ostatní role drátů na konci konektor nemají.
- Vytáhněte z plastového obalu zónový konektor a drát, který je k němu připojený.



#### **Nevyndávejte cívku s drátem z obalu.**

**Obal z umělé hmoty slouží jako zásobník pro drát.**

- Přikolíkujte začátek drátu k zemi na místě, kde má být umístěna základní stanice.  
Kolíky jsou přibaleny v krabici Robomow.
- Vytáhněte 30 cm (12 palců) drátu a nechte ho volně na místě, kde má být instalována základní stanice. Později na konci instalace bude tato část uzavírat okruh obvodového drátu.
- Začněte pokládat drát proti směru hodinových ručiček.
- Dále vytahujte drát z obalu a pokládejte ho volně na zem, jak budete procházet podél okraje trávniku.

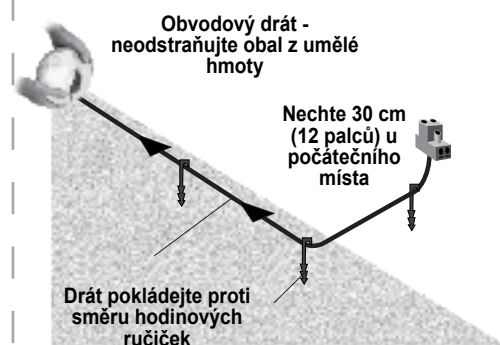

- !** Pokud se dostanete k oblasti /objektu, který vyžaduje opatrnost nebo speciální hranice, ujistěte se že drát pokládáte opatrně tam kde je potřeba. Další odstavce se zabývají těmito případy.

### 2.1.2 Pokládání obvodového drátu

- Obvodový drát přidržují u země kolíky, které jste obdrželi spolu se sekačkou. Instalujte kolíky v rozích a po každých několika metrech. V tomto úvodním stádiu nastavte minimální počet kolíků. Později po otestování umístění drátu, doplníte další kolíky.
- Poté co odvinete drát, ale předtím, než budete instalovat kolíky, použijte robopravítko, abyste určili vzdálenost drátu od okraje a překážek. Robopravítko je přibaleno spolu se sekačkou Robomow.
  - Pokud je okraj **svah** (maximálně 15% je povoleno) nebo **zeď** - vzdálenost od okraje je **40 cm (1,3 stopy)**.
  - Pokud je okraj rovná plocha nebo **sráz** - vzdálenost od okraje je **32 cm (1 stopa)**.
- Pokud je na trávníku **tvrdá překážka** (která **nepotřebuje** ochranu obvodového ostrůvku) blízko obvodu – obvodový drát by měl být alespoň **1 m (3,3 stopy)** od ní.
- Pokud okraj není zeď, plot nebo jiná překážka - můžete posunout obvodový drát blíže k okraji. Otestujte tuto krátkou vzdálenost před připevněním kolíků do země.
- Udržujte **úhel 45°** u všech doleva zahnutých rohů, když pokládáte drát po obvodu. Není potřeba udržovat 45° úhel u doprava zahnutých rohů po obvodu. Není potřeba udržovat 45° úhel podél rohů ostrůvků uvnitř trávníku (například: kolem bazény).
- Pokračujte v pokládání drátu podle vašeho plánu. Postupně vysunujte ze zásobníku drát a nechte ho ležet, jak se budete pohybovat po okraji trávníku **proti směru hodinových ručiček**.

Prostor kolem obvodového drátu - má zeď jako překážku.

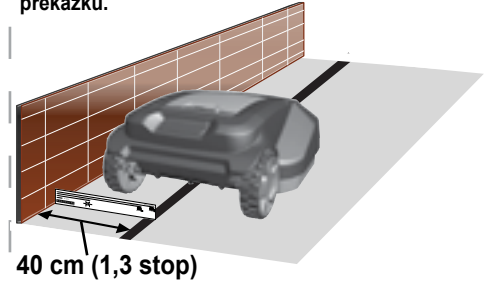

40 cm (1,3 stop)



40 cm (1,3 stop)

Maximální sklon 15%

Drát

Prostor kolem obvodového drátu - stejná úroveň a bez překážek.



32 cm (1 stopa)

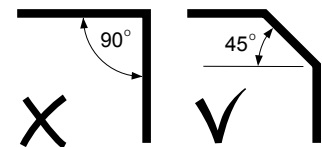

## 2.2 Zvláštní případy umístění obvodového drátu

### 2.2.1 Obvodové ostrůvky

- Pokračujte v odvíjení drátu, přičemž se pohybujte od okraje k překážce.
- Přikolíkujte obvodový drát kolem překážky **ve směru hodinových ručiček**.

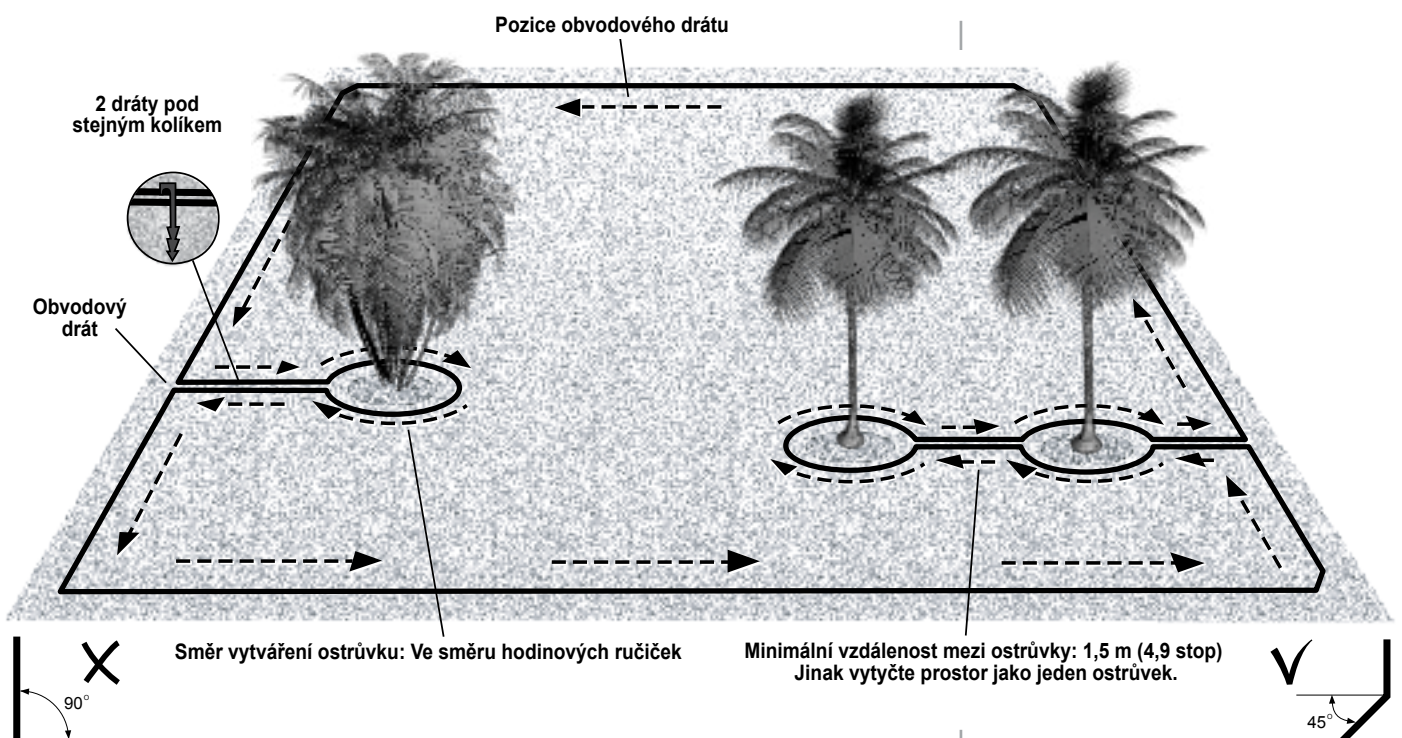

Směr vytváření ostrůvku: Ve směru hodinových ručiček

Minimální vzdálenost mezi ostrůvky: 1,5 m (4,9 stop)  
Jinak vytyčte prostor jako jeden ostrůvek.

- Mezi ostrůvkovým a obvodovým drátem by měl být odstup:
  - ◆ Udržujte minimální vzdálenost 1,5 m (5 stop) mezi ostrůvkovým a obvodovým drátem.
  - ◆ Udržujte minimální vzdálenost 1,5 m (5 stop) mezi dráty sousedních ostrůvků.

**!** **VÝSTRAHA:** Položení drátu proti směru hodinových ručiček by způsobilo, že Robomow **narazí** do překážky.

- Dokončete vymezení hranic ostrůvku a vraťte se k místu, kde jste opustili okraj trávníku.
- Dráty vedoucí k ostrůvku by měly být rovnoběžně vedle sebe a měly by se dotýkat. Přikolíkujte oba dráty, jak ten vedoucí k ostrůvku, tak ten jdoucí od ostrůvku, **pomocí stejného kolíku**.

Robomow nerozezná tyto dva dráty. Bude kolem nich sekat, jako by neexistovaly.

Robomow rozpozná pouze jeden drát tvořící bariéru okolo obvodového ostrůvku a nevstoupí do této oblasti.

- Minimální průměr ostrůvku by měl být **90 cm (3 stopy)**.
  - ◆ **Pokud** jsou překážky, které mají být chráněny ve skupině (tedy blízko sebe), vytyčte prostor jako jediný ostrůvek.
  - ◆ Minimální vzdálenost obvodového drátu od ostrůvku by měla být **32 cm (1 stopa)**. **Pokud** jsou překážky blízko okraje, vyřadte je z oblasti vymezené pro sečení.

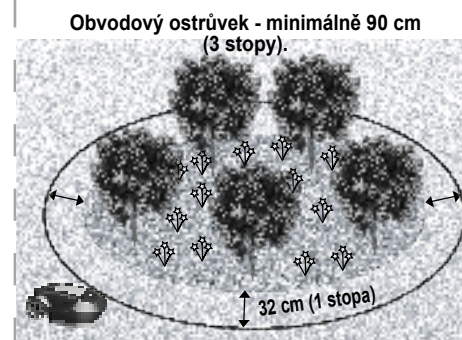
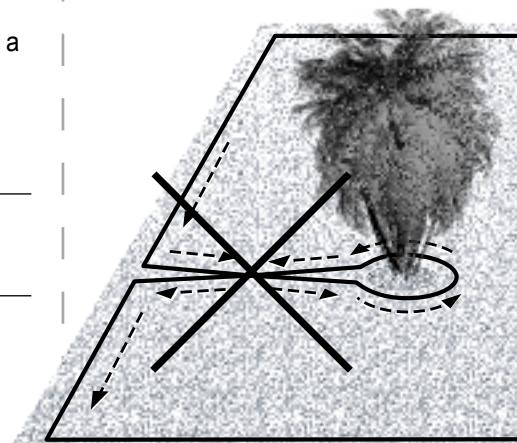

## 2.2.2 Instalace úzkého průchodu

Průchod propojuje dvě větší zóny trávníku. Průchod může být úzký, ale musí být dost široký na to aby jím sekačka Robomow projela.

Průchod musí být alespoň 1,2 m (4 stopy) široký aby jím Robomow mohl projet. Robomow následuje obvodový drát a projíždí mezi hlavní zónou a podzónou. Ale neprojíždí tímto průchodem, když seče jednotlivé části.

- **Pokud** je průchod širší než 2 m (6,5 stop) – **NENÍ** potřeba žádné speciální nastavení obvodového drátu. Jen zahrňte průchod i subzónu do oblasti pokryté obvodovým drátem.
- **Pokud** je průchod úzký: **1,2 – 2 m (4 až 6,5 stop)** -musíte nastavit speciální konfiguraci obvodového drátu, aby navedl sekačku Robomow do a ven průchodu.

**Speciální šablona je přibalena se sekačkou Robomow. Šablona je složená v krabici a položena na sekačce. Tato šablona se používá k nastavení úzkého průchodu.**

**Toto speciální nastavení obvodového drátu navede Robomow přímo do úzkého průchodu.**

- Mezi obvodovým drátem a vstupem do průchodu by měla být vzdálenost 40 cm (1,3 stop).
- (po)zastavte proces nastavení obvodového drátu aby jste připravili vstup do úzkého průchodu.

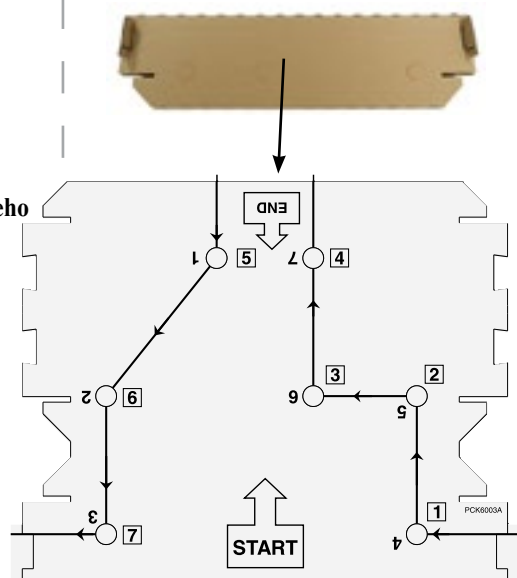

- Položte šablonu na zem u vstupu do úzkého průchodu:

◆  šipka ukazuje vstup do úzkého průchodu, ve směru k podzóně.

◆ Vložte ručně (do poloviny) 7 kolíků do 7 očíslovaných dírek **1** – **7**.

- Zvedněte šablonu tak, že kolíky zůstanou volně připevněné k zemi.

- Položte obvodový drát skrz čtyři kolíky očíslované **1** – **4**

◆ Přichyťte drát okolo každého kolíku **1**, **2**, **3**, **4** a přitom zarazte kolíky celé do země.

◆ Nechejte kolíky 5 – 7 napůl vystrčené. Budou připojeny k drátu později.

- Pokračujte v pokládání obvodového drátu přes průchod směrem k podzóně.

◆ V rovné linii a minimálně 45 cm (1,5 stop) od pravého okraje průchodu.

◆ (po)zastavte se na konci průchodu aby jste nastavili drát na druhé straně úzkého průchodu.

- Mezi obvodovým drátem podzóny a výstupem z průchodu by měla být vzdálenost 40 cm (1,3 stop).

- Otočte šablonu a položte ji na zem u vstupu do podzóny:

◆  šipka ukazuje směrem k podzóně.

◆ Vložte ručně (do poloviny) 7 kolíků do 7 očíslovaných dírek **1** – **7**.

- Zvedněte šablonu tak, že kolíky zůstanou volně připevněné k zemi.

- Pokládejte obvodový drát skrz tři kolíky očíslované **1** – **3**

◆ Přichyťte drát okolo každého kolíku **1**, **2**, **3**, a přitom zarazte kolíky celé do země.

◆ Nechejte kolíky **4** – **7** napůl vystrčené.

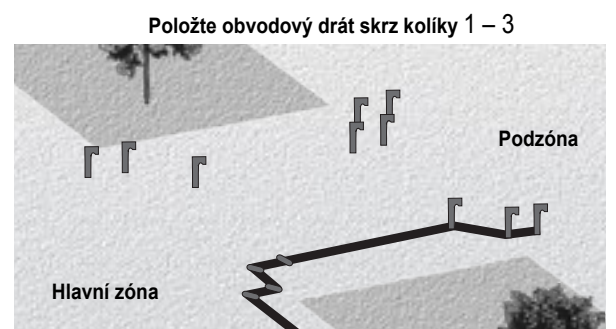
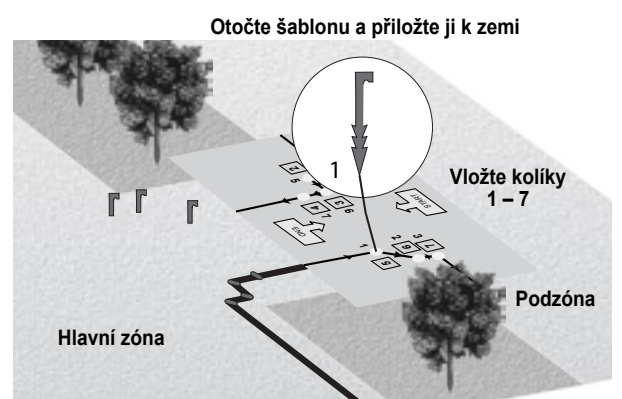
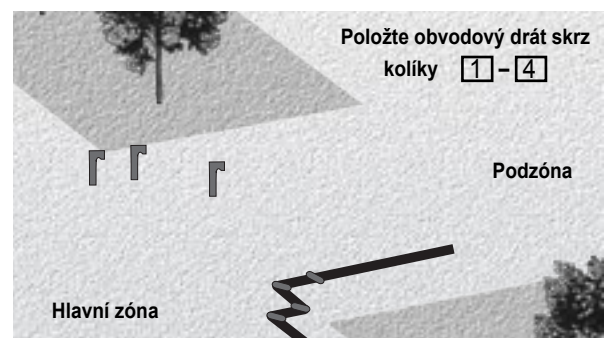
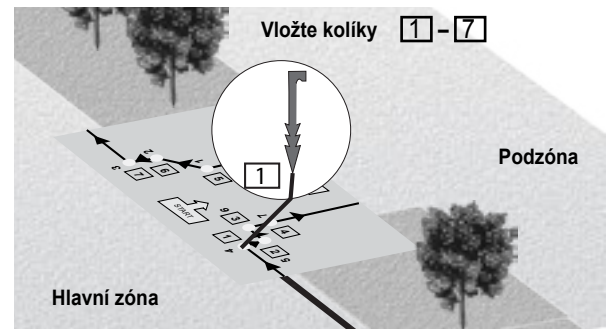
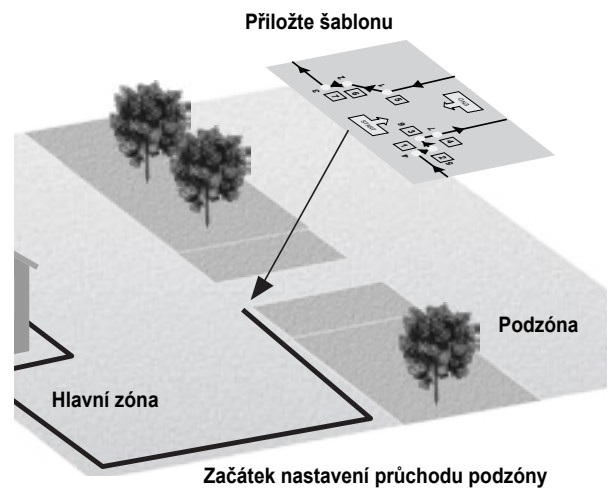

- ◆ Až dokončíte instalaci obvodového drátu kolem podzóny kolíky budou připojeny k drátu.
- Pokračujte v instalaci obvodového drátu kolem podzóny až se dostanete zpět ke kolíku 4.
- Postupně pokládej obvodový drát skrz kolíky 4 – 7. Zasuňte kolíky celé do země, aby drát zůstal pevně připevněný k zemi.
  - ◆ Pokládejte drát podél úzkého průchodu paralelně k prvnímu drátu.
  - ◆ Udržujte vzdálenost 14 cm (0,5 stopy) mezi dráty v průchodu.
- Zpět u vstupu do průchodu: Položte drát skrz zbývající kolíky **5**, **6**, **7**.
  - ◆ Zasuňte kolíky celé do země, aby drát zůstal pevně připevněný k zemi.
- Vraťte se k pokládání obvodového drátu v hlavní zóně směrem k základní stanici.

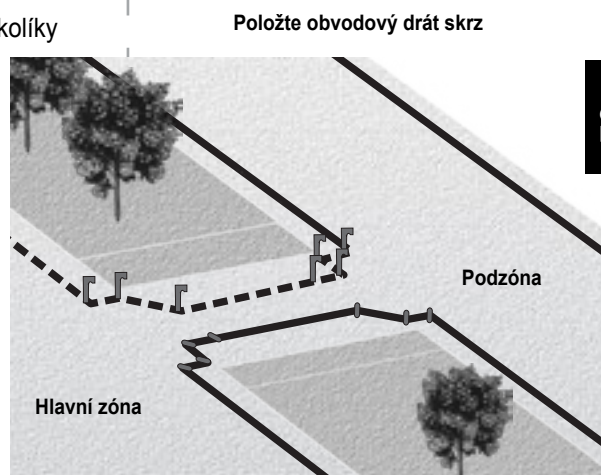

Konec nastavení průchodu podzóny

## 2.3 Oddělená zóna(y)

**Pokud** má váš trávník jednu nebo více oddělených zón a sekačka nemůže projet z jedné zóny do druhé, je vyžadováno dodatečné nastavení.

V takovýchto případech budete muset sekačku do těchto zón převést nebo přenést ručně.

Musíte udržovat vzdálenost **1 m (3,3 stopy)** mezi dráty oddělené a hlavní zóny.

### 2.3.1 Instalace oddělené zóny menší než 200 m<sup>2</sup> (2150 stop<sup>2</sup>)

- Pokud je to možné a oddělená oblast může být připojena k obvodovému drátu hlavní oblasti.
  - ◆ Není potřeba dělat nic dalšího.
- Pokud tyto oblasti nemohou být připojeny k obvodovému drátu hlavní zóny.
  - ◆ Tato oddělená zóna bude muset mít svůj vlastní obvodový drát.
  - ◆ Tento obvodový drát bude připojen k dodatečnému obvodovému spínači (volitelný doplněk).
  - ◆ Naistalujte obvodový spínač podle pokynů, které byly přibaleny spolu s obvodovým spínačem.
  - ◆ Nastavte obvodový drát v oddělené zóně.

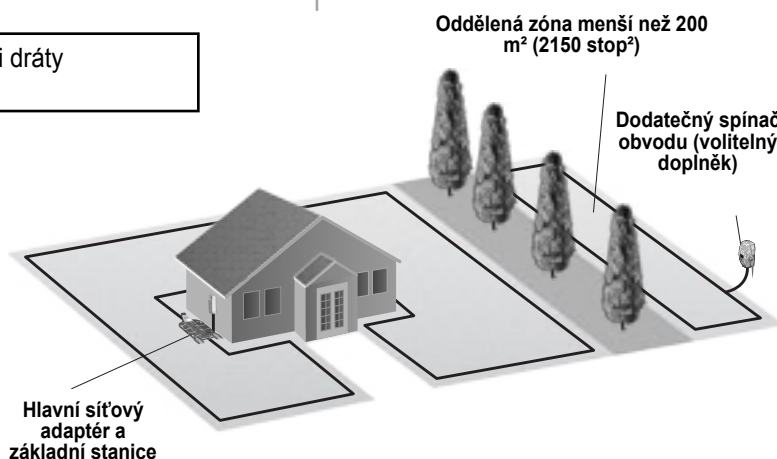

### 2.3.2 Instalace oddělené zóny větší než 200 m<sup>2</sup> (2150 stop<sup>2</sup>)

- Dodatečná oddělená stanice včetně síťového adaptéru (volitelné doplňky) jsou potřebné k této instalaci.
- Naistalujte stanici podle pokynů, které byly přibaleny spolu s oddělenou základní stanicí.
- Nastavte obvodový drát v oddělené zóně.



### 2.3.3 Pokud okraj trávníku hraničí s jezírkem, bazénem nebo vodním tokem NEBO: kde je úroveň trávníku výše než 70 cm (2 stopy) od okraje kolem něho

- Potom je požadováno udržovat vzdálenost minimálně 1,2 m (4 stopy) mezi vedením a vodou (nebo sníženou plochou).
- Jinak vytvořte plůtek nebo podobnou bariéru okraje trávníku, aby ji mohl Robomow detekovat.
  - ◆ Výška bariéry by měla být minimálně 15 cm (6 palců). Toto zajistí, že Robomow za žádných okolností nepřejede vedení a nedostane se do vody.
  - ◆ Pokud takováto bariéra existuje, můžete obvodový drát instalovat ve vzdálenosti **40 cm (16 palců)** od bariéry.

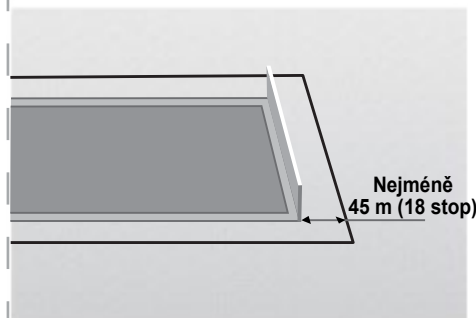
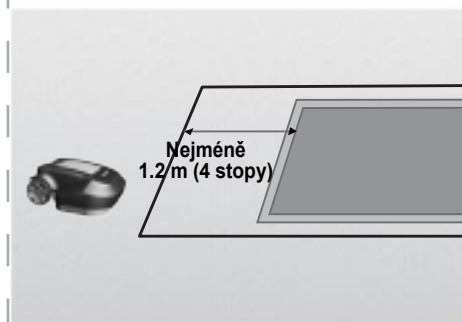

## 2.4 Připevnění vedení k zemi

- Obvodové vedení není potřeba zahrabávat, ale pokud chcete, můžete to udělat až do hloubky do **5 cm (2 palce)**.
- Při zatlukání kolíků do jeho konečné hloubky zajistěte, aby kolík pevně držel drát.



### VAROVÁNÍ!

**Chraňte si oči!**

**Chraňte si ruce!**

Při zatlukání kolíků používejte řádnou ochranu očí a navlékněte si vhodné pracovní rukavice. Tvrdá nebo vysušená zem může způsobit, že se při zatlukání kolík přelomí.

- Zatlukejte kolíky do hloubky tak aby držely drát pod úrovní trávy a tím zabránily riziku zakopnutí o drát.
  - ◆ Brzy se stanou drát i kolíky neviditelnými díky rostoucí trávě, která je překryje.
- Pokud je zapotřebí další drát, aby bylo možné dokončit instalaci, připojte ho pomocí vodotěsných spojek, které jste obdrželi spoluse sekačkou. (viz. odstavec 9.4 – Spojování obvodových drátů.).

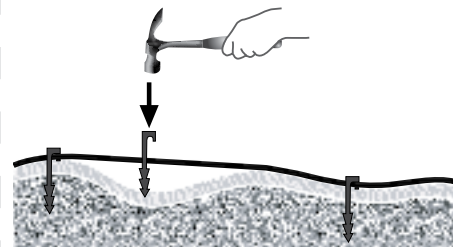

**Používejte** pouze spojky, které jste obdrželi se sekačkou Robomow.

**Ani** stočené dráty **ani** šroubová svorka, které jsou izolované pomocí izolační pásky, nezajišťují dostatečné spojení.

Půdní vlhkost by způsobila, že by takovéto vodiče zkorodovaly, což může později vést k přerušení obvodu.



## 2.5 Návrat k základní stanici – dokončení instalace obvodového drátu

Jakmile bude okruh obvodového drátu dokončen a přikolíkovan k zemi, dokončíte instalaci tak, že připojíte počáteční a koncový obvodový drát k desce základní stanice.

- Vezměte do ruky oba konce obvodového drátu: počáteční část drátu má na konci připojen zónový konektor.
- Zakruťte oba dráty.
- Zkraťte konec drátu, na kterém není konektor, aby byly oba konce stejně dlouhé. Odstraňte kousky drátu, pokud přečnávají a izolujte 5 mm (0,2 palce) na konci drátu.

Z konce drátu stáhněte 5mm izolace

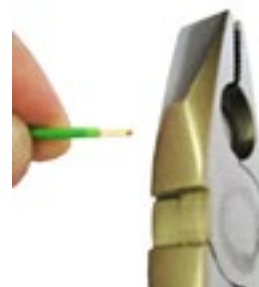

- Přikolíkujte oba konce obvodového drátu k zemi s použitím jednoho kolíku a ponechte dostatečnou délku drátu volnou. Zatočte do sebe volné části.

Vložte konec drátu bez konektoru do volného otvoru konektoru druhého drátu. Použijte malý plochý šroubovák, pro utažení a zajištění drátu v konektoru.

Malý plochý šroubovák



CZ

## 2.6 Montáž základní stanice

### 2.6.1 Položení a upevnění síťového kabelu



#### Bezpečnost – Zabraňte zranění!

Síťový kabel by měl být vždy bezpečně připevněn k zemi! Musí být instalován tak, aby přes něj nemohl nikdo zakopnout. Síťový kabel by měl být instalován POUZE na měkké povrchy. Pokud nemůže být bezpečně připevněn, je nutné zajistit, aby **nebyl** položen na tvrdý povrch (např. chodník, vjezd).



### 2.6.2 Montáž základní stanice



### 2.6.3 Hlavice základní stanice a základna:

- Odstraňte hlavici základní stanice od základny.



#### Nebezpečí zasažení elektrickým proudem!

Vypojte síťový adaptér z elektřiny před každým kontaktem s kontaktními kolíky nabíjení základní stanice.

- ◆ Zatáhněte páku (A) nahoru
- ◆ Zatlačte na přední stranu hlavice základní stanice ve směru označené písmenem B jak vidíte na obrázku.  
Hlavice se vysune ven.



- Zasuňte obvodový drát (A) a prodlužovací šňůru (B) do zástrčky na zadní straně základní stanice.

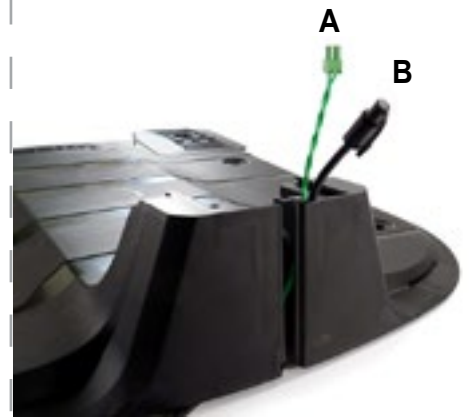

- Zapojte konektor obvodového drátu do hlavice základní stanice (A).
- Zapojte 20 metrovou (65 stop) prodlužovací šňůru do hlavice základní stanice (B), pokud ještě není zapojená.
- Ujistěte se že je obvodový drát a 20 metrová (65 stop) prodlužovací šňůra zapojena v zadní části základní stanice.

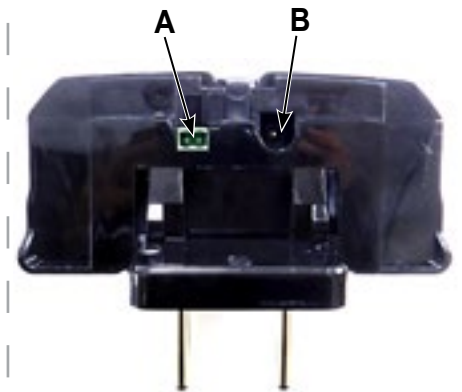

- Spojte hlavici s přední částí základní stanice (C).
  - ◆ Posuňte hlavici na místo podél bočních zářezek.
  - ◆ Zatlačte hlavici dopředu dokud neuslyšíte kliknutí co znamená, že je hlavice na místě.
- Zasuňte 20 metrovou (65 stop) prodlužovací šňůru do síťového adaptéru.

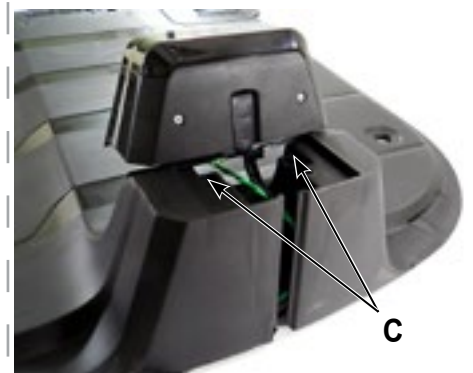

## 2.7 Umístění základní stanice

Umístěte základní stanici na obvodový drát.

- Umístěte základní stanici u okraje trávníku tak, aby přední část směřovala proti směru hodinových ručiček podél okraje trávníku.
- Umístěte základní stanici na obvodový drát.
- Zarovnejte označení uprostřed základny s obvodovým drátem.
- Po umístění základní stanice, vložte 2 zadní kolíky do děr základní stanice. Až bude otestována kompletní instalace, vložte 4 zbývající kolíky (viz. odstavec 3.3.5).

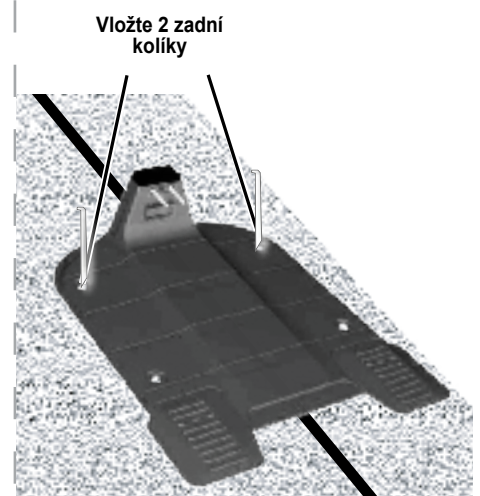



## 2.8 Instalace síťového adaptéru

### 2.8.1 Zvolení místa pro síťový adaptér

Když se budete rozhodovat kam umístit síťový adaptér, měli byste zvážit následující záležitosti:

- Umístěte ho vně trávníku.
- Zvolte místo, které je jednoduše dostupné.
- Preferujte suché a kryté místo.
- Zvolte místo blízko elektrické zásuvky.
- Síťový adaptér se připevňuje vertikálně.

Síťový adaptér se **MUSÍ** připevnit vertikálně, aby zůstal vodotěsný

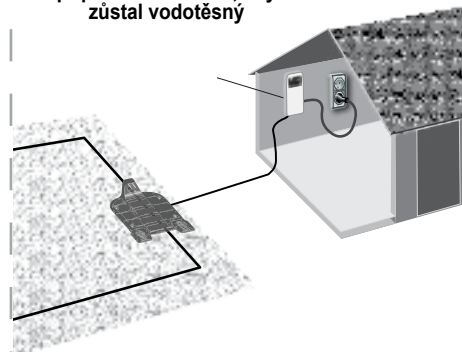

CZ

### 2.8.2 Montáž síťového adaptéru

- Připevněte kovový držák k vertikální ploše pomocí dodaných šroubků.
- Umístěte síťový adaptér nad kovový držák a posouvejte ho po vertikální ploše až na místo.



- Připojte DC kabel ze síťového adaptéru do 20 metrové (65 stop) prodlužovací šňůry.



## 2.9 Na místě, kde je síťový adaptér:

- Připojte síťový adaptér do běžné zásuvky 230/120 V střídavého napětí.



- ◆ Dokovací kontrolka (1) se rozsvítí, když je sekačka v základní stanici.



- ◆ Provozní kontrolka (3) se rozsvítí, když sekačka není v základní stanici.

Kontrolky síťového adaptéru

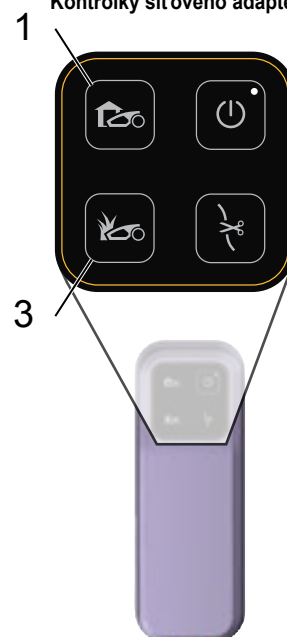

## Kapitola 3 Příprava sekačky Robomow

Než poprvé použijete sekačku Robomow, je nutné provést několik úvodních jednoduchých nastavení. Jakmile dokončíte přípravu, bude sekačka nastavena a připravena k sečení trávníku.

### 3.1 Upravit výšku sečení

Dosah sekacích nožů: 20 – 80 mm (0,8 až 3 stopy)

Pro upravení výšky sečení nožů udělejte následující:

- Zvedněte dvířka nahoře sekačky.
- Zmáčkněte knoflík (A) a přitom ho otáčejte.
  - ◆ Pro zvýšení výšky sekání, otočte proti směru hodinových ručiček.
  - ◆ Pro snížení výšky sekání, otočte po směru hodinových ručiček.
- Výška sekání (B) je zobrazena nalevo od knoflíku (A).

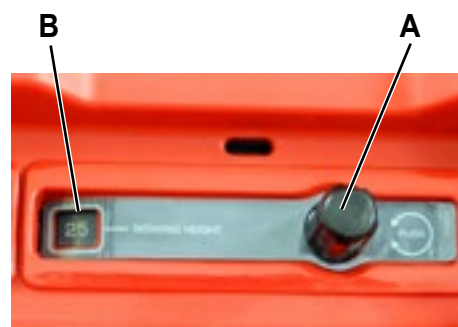

### 3.2 Vložení pojistky

Vaše sekačka je přepravována s vyjmutou pojistkou. Tato pojistka je zabalena v plastickém sáčku, který je připojen k horní straně sekačky.

- Vyndejte pojistku z plastického sáčku.
- Odšroubujte držák pojistky (C) ze sekačky.
- Vložte pojistku do držáku pojistky.  
Pojistka může být vložena v obou směrech.
- Vložte pojistku s držákem zpátky do sekačky a zašroubujte.

Sekačka se následně aktivuje (probudí).

Baterie jsou dostatečně nabity aby jste mohli vykonat jednorázovou instalaci.

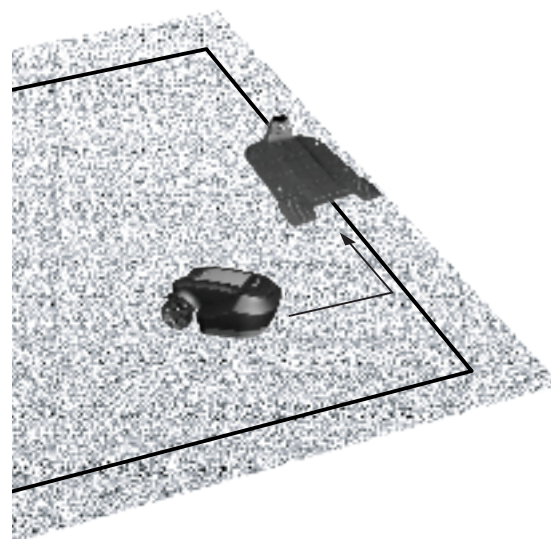





### 3.3 Jednorázová instalace (krok za krokem)

když je pojistka vložena do sekačky jsme připraveni zahájit proces jednorázové instalace.

- Ujistěte se že je síťový adaptér zapojen v elektřině.
- Umístěte Robomow na trávník, přibližně 3 m (10 stop) před základní stanici čelem k obvodovému drátu.

Použijte tlačítka na předním panelu následovně:

- Mačkejte  /  šipky dokud se neobjeví to co chcete vybrat.
- Zmáčkněte  pro vybrání hodnoty ukázané na displeji.
- Zmáčkněte  když chcete jít zpět nebo pro zrušení.

Tlačítka předního panelu:



**Pokud si přejete ukončit proces v průběhu instalace:**

Zmáčkněte **STOP** pro pokračování  
Listujte pro výběr  symbolu.

**Ukončit proces instalace?**

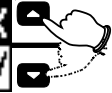
**3.3.1 Vybrat jazyk:**

Listujte pro výběr jazyka. Zmáčkněte **GO**.

Select Language  
**English**

**3.3.2 Nastavit datum:**

Listujte pro výběr hodnoty dd/mm/yy.  
Zmáčkněte **GO** pro nastavení hodnoty.

Nastavit datum

**17/03/2011** OK

**3.3.3 Nastavit čas:**

Listujte pro výběr hodnoty hh:mm.  
Zmáčkněte **GO** pro nastavení hodnoty.

Imposta ora

**13:45** OK

**3.3.4 Test pozice zákl. stanice**

- Zmáčkněte **GO** pro zahájení testu.

Když se Robomow přiblíží k základní stanici na displeji se objeví **Hledám základnu**.

**Test pozice zákl.stanice**



 **Hledám Základnu**

Pokud sekačka nespustí test, objeví se jedna z těchto zpráv:

**Není signál** – Ujistěte se že je síťový adaptér zapojený v zásuvce a že je síťový kabel zapojen z obou stran: k síťovému adaptéru a základní stanici.

**Vyměň dráty v obvod. konektoru** – Obvodový drát byl zapojen opačným směrem. Prohodte dráty u zónového konektoru.

Robomow vjede do Základní stanice, vyjede zpátky, počká před Základní stanici a objeví se zpráva **Připevněte základnu**.

Pokud se objeví zpráva **Přemístit zákl. stanici**:

- o Nepatrně posuňte Základní stanici aby byla v jedné rovině s Obvodovým drátem.
- o Ujistěte se že mezi sekačkou a Základní stanici nejsou žádné překážky.

**3.3.5 Připevněte Základnu**

- Zbývajícími 4 kolíky pro Základní stanici zajistěte Základní stanici k zemi.

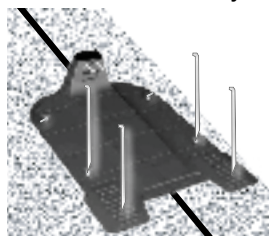

**Připevněte Základnu**



### 3.3.6 Plocha hlavní zóny

Pokud podzóna existuje. **Nezahrnujte** ji do velikosti plochy, kterou budete zadávat tady. Budete vyzváni definovat ji později.

Listujte pro výběr přibližné oblasti hlavní zóny.

Zmáčkněte .

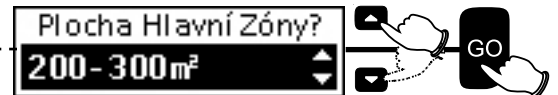

### 3.3.7 Test pozice obvodového drátu

#### Test obvod. drátu...

Robomow následuje drát kolem okrajů trávníku pro kontrolu jeho umístění.

- Jděte po boku sekačky a sledujte, jestli jede nad drátem.

Po dokončení procesu. Robomow vjede do Základní stanice, vyjede a zastaví se před základní stanicí. Objeví se následující zpráva:

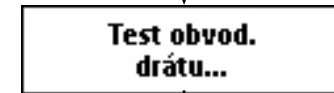

3.3.8

#### Speciální případy:

**Pokud** se zobrazí zpráva **opravte pozici drátu**. Sekačka se zastaví a pojedou pozpátku.

- Posuňte drát trochu více dovnitř trávníku.
- Zmáčkněte  pro zopakování testu.

Pokud si u kterékoliv části přejete posunout sekačku více k okraji pro zvětšení plochy, kterou chcete posekat, zmáčkněte **stop**

Sekačka se zastaví a zobrazí se zpráva:

- Ještě **neodpovídejte**.
- Posuňte drát trochu více k okraji.
- Položte sekačku před místo, kde jste drát posunuli.

Zmáčkněte  pro pokračování testu umístění drátu.

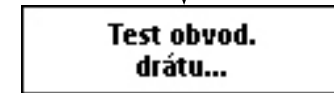
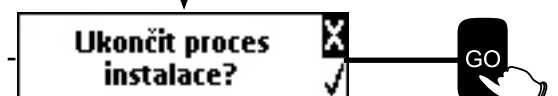

### 3.3.8 Přidat další Podzónu

Při dokončení testu obvodového drátu budete tázáni jestli máte podzónu.

Pokud **nemáte** podzónu:

Zmáčkněte  pro ukončení procesu nastavení.

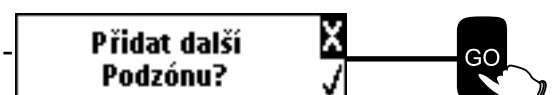

Pokud **máte** podzónu(y):



### 3.3.9 Jedu do podzóny 1

Robomow bude následovat obvodový drát kolem okrajů směrem k podzóně.

### 3.3.10 Zmáčkní STOP u vstupu do zóny

- Když je Robomow alespoň 5 m (16 stop) uvnitř této podzóny – zmáčkněte stop, aby se naučil vzdálenost od základní stanice ke vstupu do podzóny.

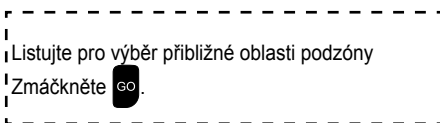

Pokud **nemáte** dodatečnou podzónu:

- Vyberte [X] a zmáčkněte [GO].

Pokud **máte** další podzónu(y):

- Vyberte [checkmark] a opakujte proces přidání podzóny (viz. odstavec 3.3.8).



## 3.4 Po dokončení nastavení

Až dokončíte nastavení obvodového drátu, můžete přidat a zatlouct další kolíky přibližně 1 m (3,3 stop) od sebe.

- Použijte dodatečné kolíky v oblastech trávníku s hrbolky nebo prohlubněmi.  
Pokud budete potřebovat, můžete si další kolíky přikoupit.
- Zkontrolujte celou instalaci drátu, aby přes něj nikdo nemohl zakopnout.

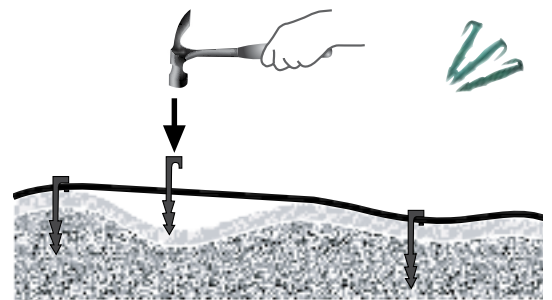

Od této chvíle je Robomow připraven k nabíjení.  
Až bude plně nabit automaticky začne sekat váš trávník.

**Robomow®**  
Your robot. Our expertise.

## Kapitola 4 Provoz sekačky Robomow

### 4.1 Automatický provoz

- V průběhu jednorázové instalace jste zadali velikost vašeho trávníku. Robomow vyhodnotí čas potřebný k posekání vašeho trávníku.
- Jednorázová instalace nastaví Robomow aby automaticky vykonával následující cyklus operací:
  - ◆ Odjet ze základní stanice.
  - ◆ Posekat trávník.
  - ◆ Vrátit se do základní stanice pro dobíjení a připravit se na další plánovaný provoz.
  - ◆ Pokračuje v sekání až do konce doby potřebné k posekání celého trávníku (cykly sekání).
- Robomow zůstává v základní stanici během předem nastaveného neaktivního času (celý den v neděli a každou noc od 23:00 do 06:00).  
Neaktivní čas se může změnit – viz odstavec 4.3.1.
- Čas sekání je odvozen ze zadané velikosti trávníku.  
Čas sekání může být změněn vybráním intenzity v menu – viz odstavec 4.3.2.1.
- Robomow je programován tak, aby dosáhl a posekal každou část trávníku dvakrát týdně.  
Tato frekvence může být změněna vybráním intervalu v menu – viz odstavec 4.3.2.2.

#### Důležité!

Robomow může sekat vysokou travu. Nicméně pokud sekáte vysokou travu při prvním použití nebo při prvním sekání v ročním období, ze začátku se budou objevovat nerovné políčka trávy.

Buďte trpělivý může to trvat pár dnů až jeden týden než se tráva srovná na stejnou velikost a stálost.

#### 4.1.1 Volby menu

Tlačítka ovládacího panelu:



#### 4.1.2 LCD displej

Když je Robomow v základní stanici LCD displej zobrazuje následující ukazatele.

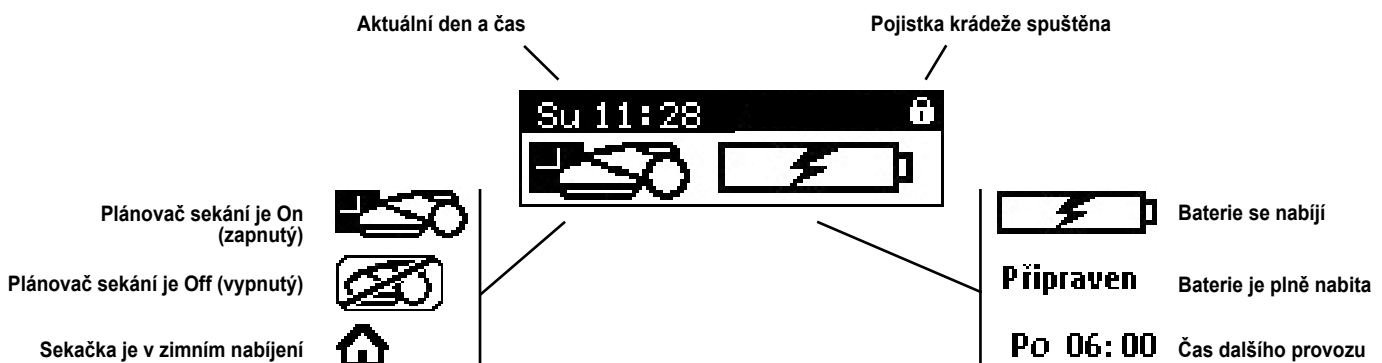

## 4.2 Struktura menu

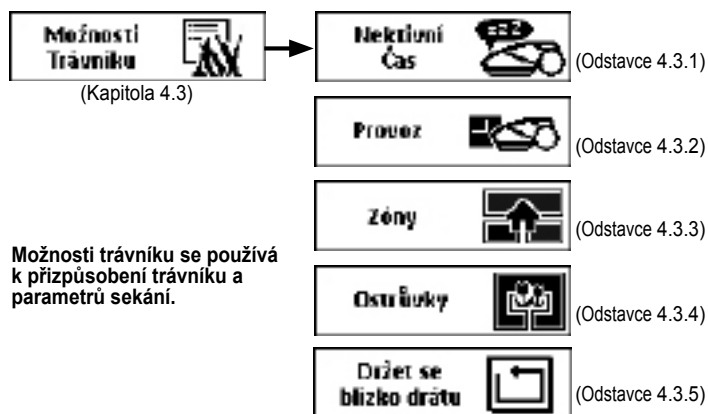

Možnosti trávníku se používá k přizpůsobení trávníku a parametrů sekání.

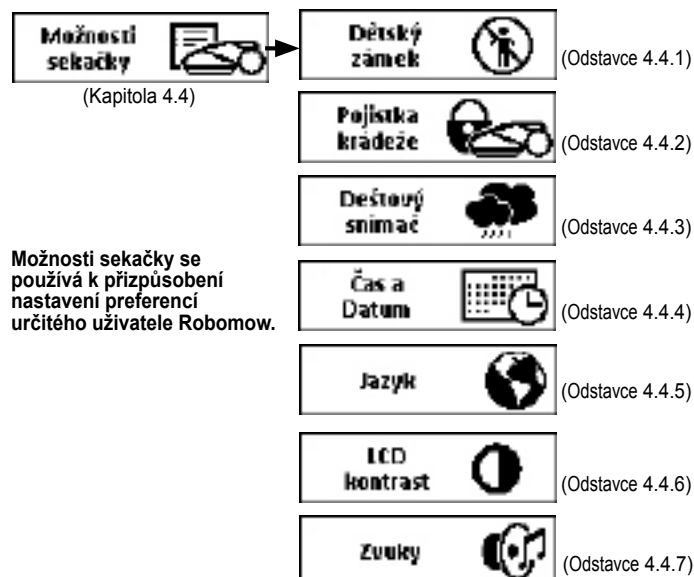

Možnosti sekačky se používá k přizpůsobení nastavení preferencí určitého uživatele Robomow.

## 4.3 Možnosti trávníku

Pokud potřebujete přednastavené možnosti trávníku změnit, máte k dispozici několik možností.

- Listujte pro výběr **možnosti trávníku**.
- Zmáčkněte **GO**.
- Listujte pro výběr požadované možnosti.
- Zmáčkněte **GO** pro přizpůsobení této možnosti.
- Zmáčkněte **↶** pro vrácení o jeden krok zpět.



### 4.3.1 Neaktivní čas

Tato možnost se používá pro nastavení času, ve kterém bude sekačka neaktivní (nebude v provozu).

Neaktivní čas může být nastaven pro určité dny v týdnu nebo pro určité hodiny každého dne.

#### Pro vybrání neaktivních dnů:

- Listujte pro výběr **neaktivního času z menu možnosti trávníku**. Zmáčkněte **GO**.
- Zmáčkněte **GO** pro vybrání dnů.
- Listujte pro výběr dne(ů) které chcete vyřadit.
- Zmáčkněte **GO** pro přepínání mezi aktivní a neaktivní.
- Vybarvený černý čtvereček znamená neaktivní den.
- Po dokončení, listujte pro výběr OK a zmáčkněte **GO**.

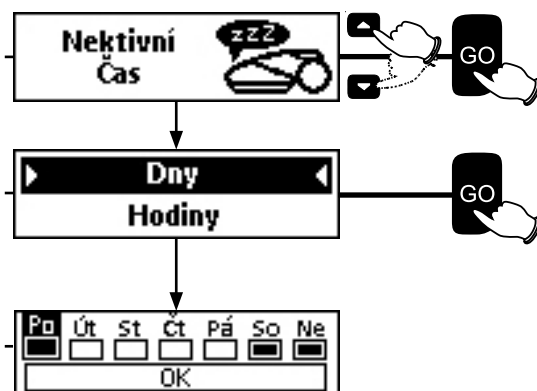

Robomow nebude v provozu ve dnech, které jste deaktivovali.

Pokud bylo deaktivováno příliš mnoho dnů vzhledem k velikosti vašeho trávníku, zobrazí se zpráva **kontrola neaktivní doby**.

### Pro vybrání neaktivních hodin:

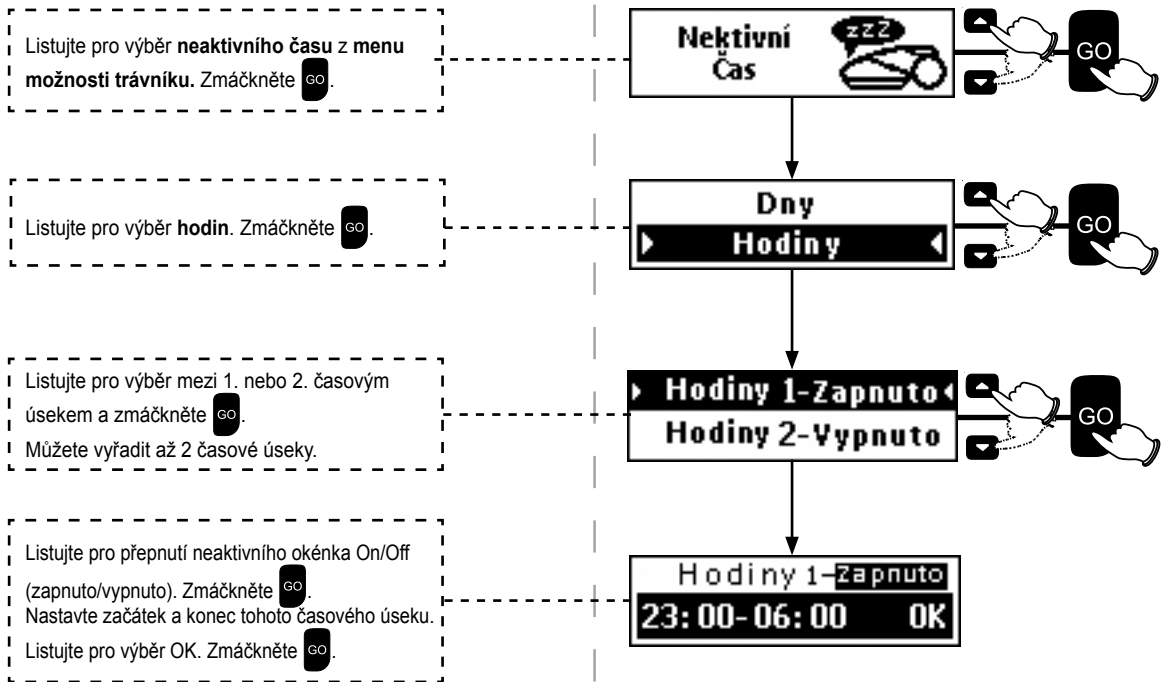

Robomow nebude v provozu ve vybraných hodinách. Neaktivní hodiny jsou stejné pro všechny dny v týdnu.

Pokud bylo deaktivováno příliš mnoho hodin vzhledem k velikosti vašeho trávníku, zobrazí se zpráva **kontrola neaktivní doby**.

## 4.3.2 Provoz

### 4.3.2.1 Intenzita

Intenzita reguluje počet provozů potřebných k posekání celého trávníku.

- V některých případech se může stát, že vybraná plocha není zcela posekaná a kousky neposekané trávy jsou vidět.
- Toto se může stát pokud:
  - ◆ Jste nastavili plochu jako menší než opravdu je.
  - ◆ Trávník je složený z více částí (úzký průchod, svahy a překážky).
- Pokud jste nastavili plochu jako menší než opravdu je, změňte nastavení **plochy** (možnosti trávníku > **upravit zónu** > **plocha**). Jinak, změňte intenzitu pro zvýšení počtu provozů.
- Pro změnu intenzity následujte tyto kroky:

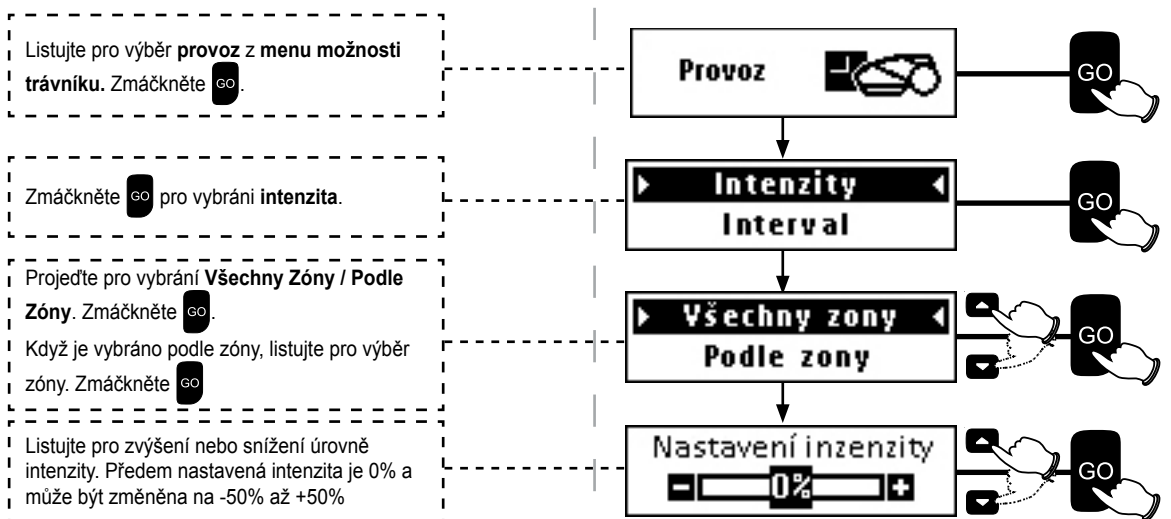

Po nastavení **intenzity** se zobrazí jedna z následujících zpráv:

**Intenzita aktualizována:** Zvolená hodnota byla přijata.

**Limit intenzity (%):** Zvolená hodnota je větší než maximální možná intenzita pro váš trávník. Zmáčkněte GO pro nastavení limitu.



### 4.3.2.2 Interval

- Interval reguluje čas mezi cykly sekání. Kratší intervaly mezi cykly znamenají kratší dobu růstu trávy. Delší intervaly umožňují travě růst déle.
- Rychlost růstu trávy se během roku mění (závisle na teplotě, druhu trávy, hnojivu, atd. ).
- Předem nastavený interval je **dvakrát týdně**.
- Mimo sezónu, když tráva roste pomaleji se doporučuje změnit interval na jednou týdně nebo jednou za dva týdny. Tato doba odpočinku travě prospívá a prodlužuje životnost sekačky.
- Silné hnojivo a příznivé povětrnostní podmínky mohou být důvodem, proč tráva roste **rychleji**. V takovýchto případech snižte interval mezi cykly.
- Minimální interval je **každé 2 dny**. Toto nastavení je možné pouze pro trávníky menší než 2000 m<sup>2</sup> (6600 stop).
- Pro změnu intervalu následujte tyto kroky:

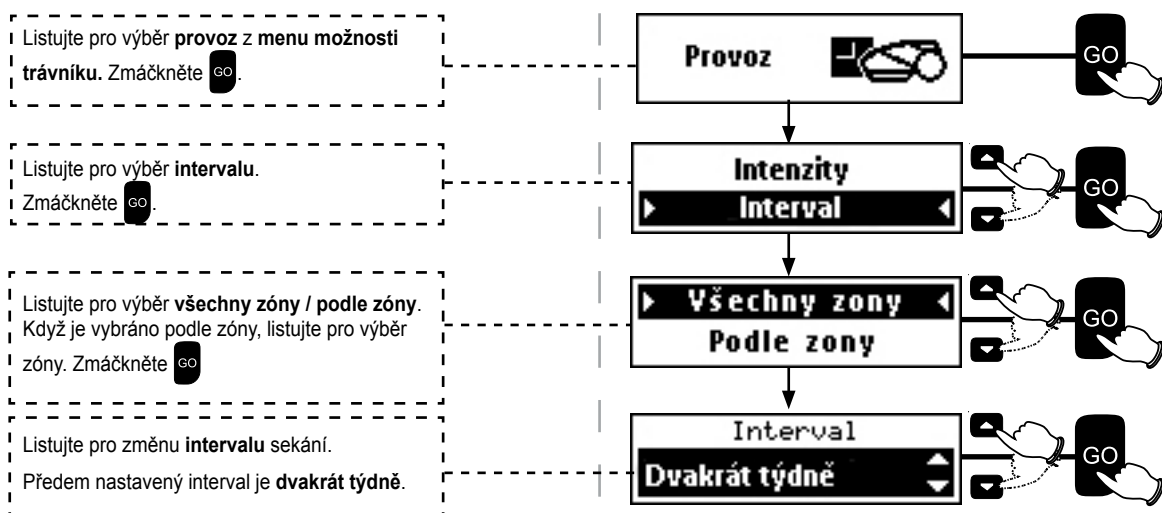

### 4.3.3 Zóny – Přidat / Odebrat / Upravit zónu(y)

Pro přidání, odebrání nebo upravení zóny použijte volbu **zóny**.

**Důležité:** Podzóny jsou označeny čísly (1, 2, 3, a 4).  
Oddělené zóny jsou označeny písmeny (A, a B).

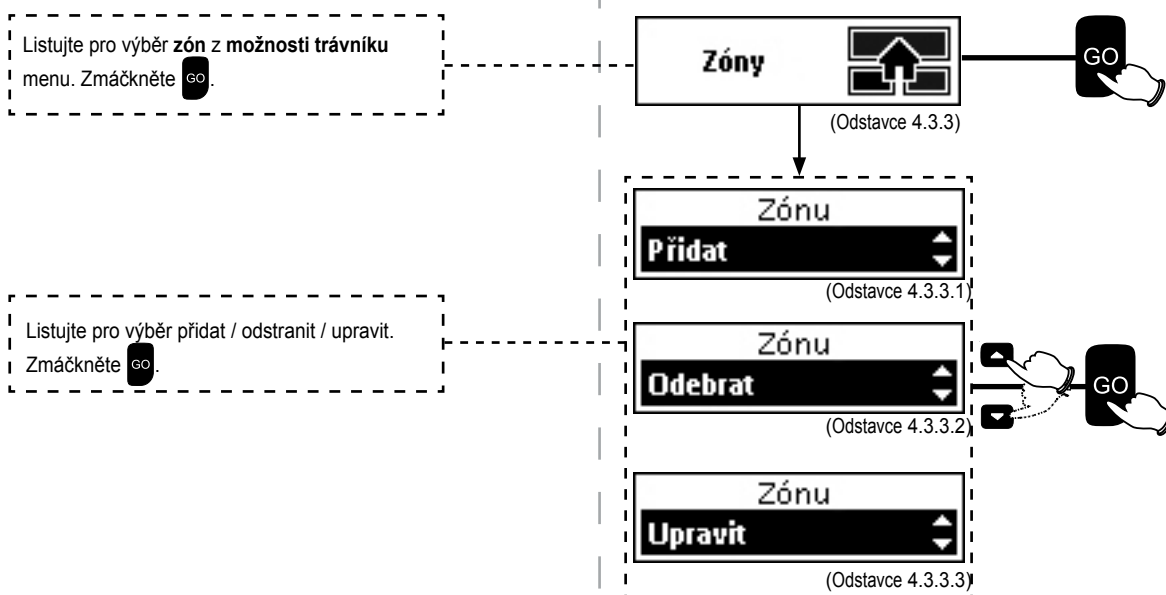



### 4.3.3.1 Přidat

○ Pokud přidáváte **podzónu**:

Zmáčkněte  pro přidání zóny

Zmáčkněte  pro vybrání **podzóny**.

Zmáčkněte  pro vybrání **dle vzdálenosti**.

Umístěte Robomow do základní stanice.  
Zmáčkněte .

Robomow bude sledovat obvodový drát.  
Zmáčkněte  u vstupu do zóny když je sekačka alespoň 5 m (16 stop) uvnitř přidané **podzóny**.

Listujte pro výběr **plochy** přidané podzóny.  
Zmáčkněte .

Podzóna 1 nast. Přidat další?

Vyberte  pro ukončení nebo listujte k  pro přidání další podzóny. Zmáčkněte .

○ Pokud přidáváte **oddělenou zónu**:

Listujte pro výběr oddělené zóny. Zmáčkněte .

Listujte pro výběr **plochy** přidané oddělené zóny. Zmáčkněte .

Vyberte  pro ukončení nebo listujte k  pro přidání další oddělené zóny. Zmáčkněte .

Pokud je vybraná plocha příliš velká na to aby byla posekána za jeden provoz, zobrazí se zpráva **základní stanice doporučeno**.

Dodatečná základní stanice (volitelný doplněk) umožní hromadný provoz ve větších oddělených zónách.

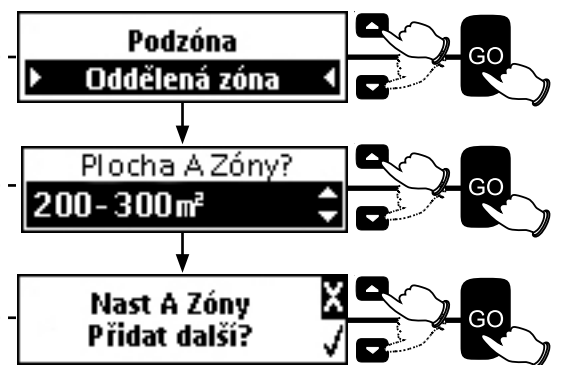
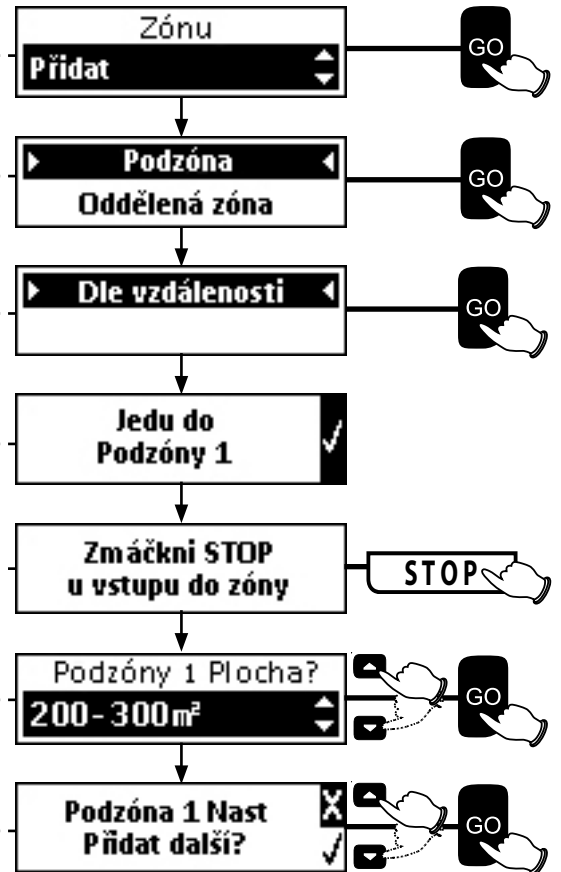

### 4.3.3.2 Odebrat

Zmáčkněte  pro odstranění zóny

Listujte pro výběr zóny kterou chcete odstranit. Zmáčkněte .

Vyberte  pro odstranění nebo listujte k  pro ukončení. Zmáčkněte .

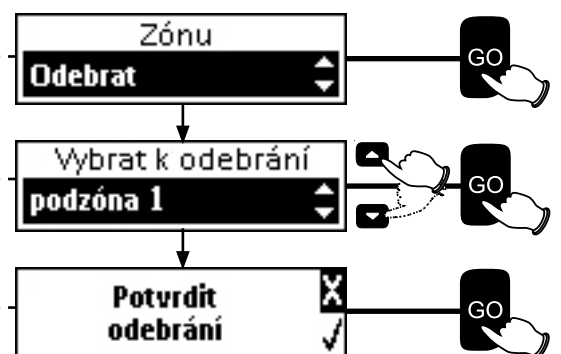

## 4.3.3.3 Upravit

Listujte pro výběr **upravit**.

Zmáčkněte .

Pro úpravu **hlavní zóny**:

Pouze **plocha** hlavní zóny může být změněna.

Listujte pro výběr velikosti nové plochy.

Zmáčkněte  pro aktualizaci plochy.

Pro úpravu **podzóny**:

**Plocha a vstupní bod** podzóny může být změněn.

○ Pro změnu plochy podzóny:

Listujte pro výběr **podzóny** kterou chcete upravit. Zmáčkněte .

Zmáčkněte  pro vybrání **plochy**.

Listujte pro výběr velikosti nové plochy.

Zmáčkněte  pro aktualizaci plochy.

○ Vstupní bod podzóny

**Vstupní bod podzóny** může být změněn dvěma způsoby, použitím možnosti **aktualizuj vzdál** nebo **učit vzdálenost**.

Listujte pro výběr **vstupního bodu**.

Zmáčkněte .

Zmáčkněte  pro vybrání **dle vzdálenosti**.

◆ Aktualizuj vzdál:

Zmáčkněte  pro aktualizaci **vzdálenosti**.

Listujte pro zadání aktualizované vzdálenosti.

Zmáčkněte .

◆ Učit vzdálenost:

Umístěte Robomow do základní stanice. Listujte pro výběr **učit vzdálenost**. Zmáčkněte .

Robomow bude následovat obvodový drát.

Když Robomow projede kolem vstupu do zóny asi po 5 m (16 stop) – zmáčkněte .

Zmáčkněte  pro ukončení.

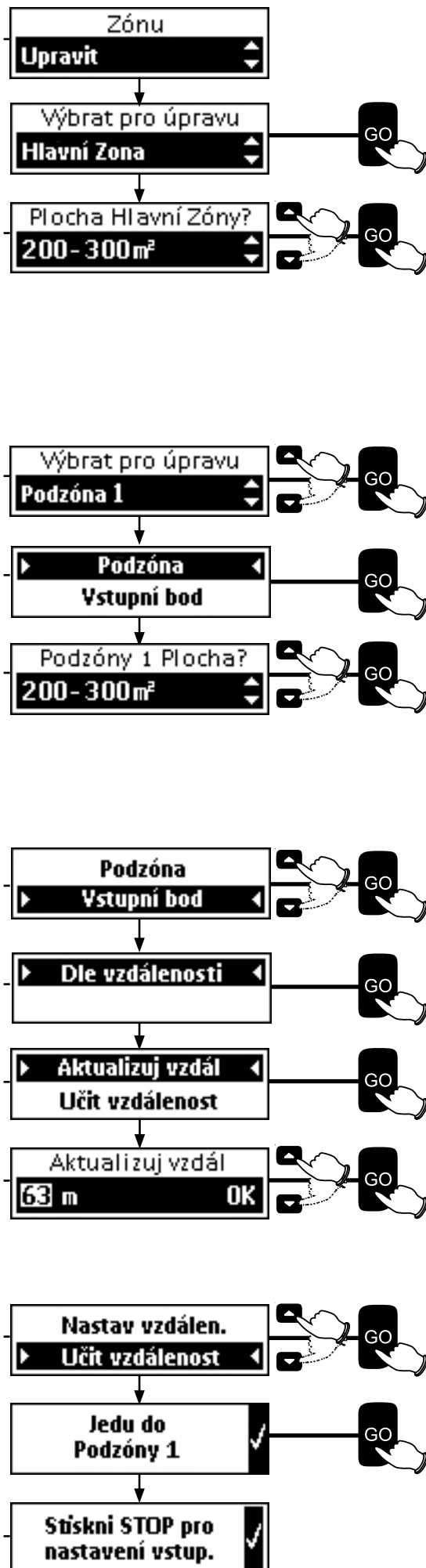

Pro úpravu **oddělené zóny**:

U **oddělené zóny** můžete změnit následující: **Plochu, ukončení obvodu a základní stanici**.

- Pro změnu **plochy** oddělené zóny:

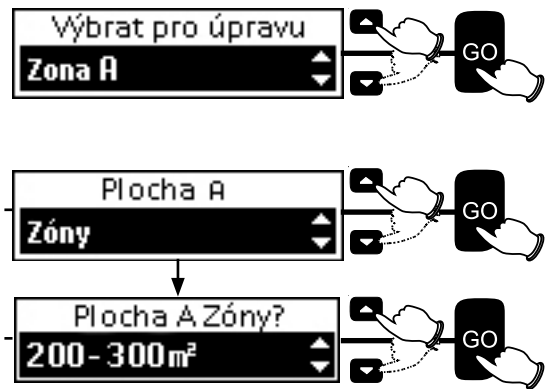
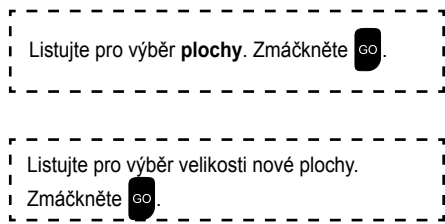

Ukončení obvodu ukazuje sekačce Robomow jak daleko má sekat u okraje než začne sekat vnitřní část trávníku.

- Pro změnu nastavení **ukončení obvodu** oddělené zóny:

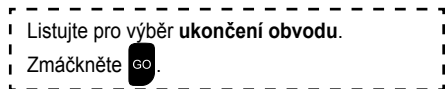

Nastavení ukončení obvodu můžete změnit dvěma způsoby:  
**Nastav vzdálen. a učit vzdálenost**

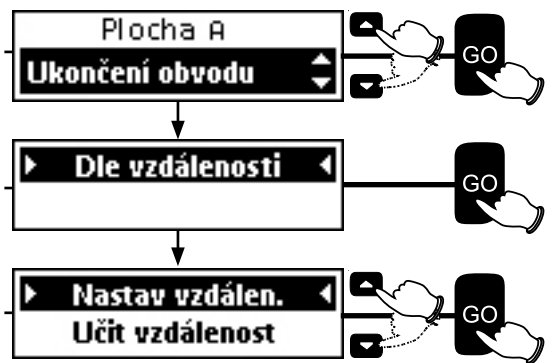
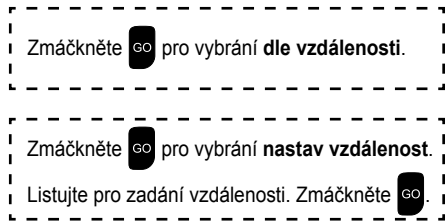

◆ **Nastav vzdálen.:**



◆ **Učit vzdálenost:**

- Umístěte Robomow čelem k obvodovému drátu. Zmáčkněte . Robomow bude následovat obvodový drát.
- Až Robomow objede celé kolo kolem okraje, zmáčkněte . Zmáčkněte  aby se Robomow mohl učit vzdálenost.

**Pokud** jste přidali **dodatečnou** základní stanici do oddělené zóny, základní stanice musí být nastavena na **ano**.

- Pro změnu **nastavení základní stanice** oddělené zóny:

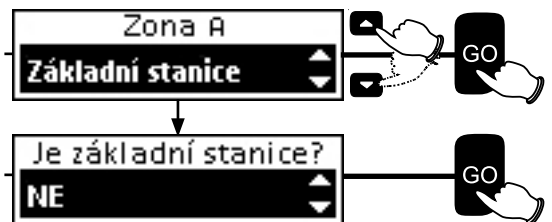
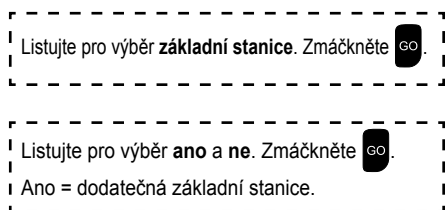

### 4.3.4 Ostrůvky

Ve výjimečných případech se může stát, že sekačka nesmyslně objíždí kolem obvodového ostrůvku a hledá základní stanici. Volba **ostrůvky** pomáhá řešit tuto situaci. Abyste takovýmto případům předešli, zapněte funkci **ostrůvky**.

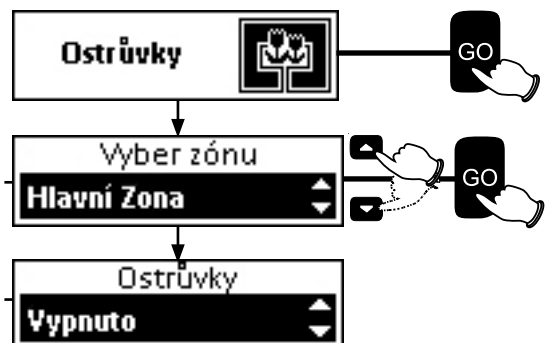
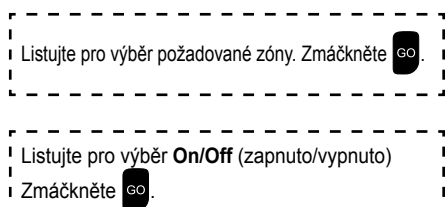

### 4.3.5 Jet blízko drátu

Když je Robomow v hlavní zóně a dokončí provoz nebo když mu volbou "jdi do stanice" dáte pokyn aby jel zpátky do základní stanice, Robomow pojede podél obvodového drátu výrazně z cesty (ne ve středu), aby nezanechal stopy po kolech na trávniku. Tento způsob návratu může být vypnut.

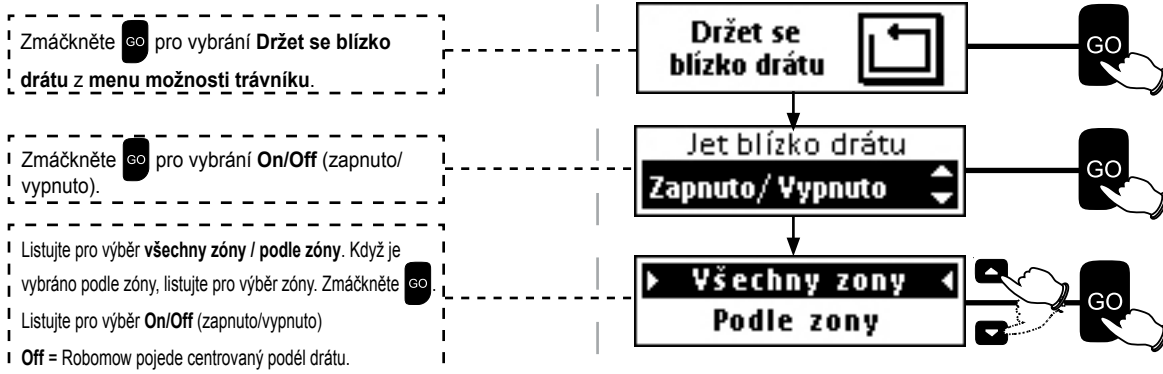

**Vzdálenost** z cesty je v rozmezí mezi 1 a 12. Tato čísla reprezentují různé vzdálenosti od obvodového drátu.

Čím větší vzdálenost nastavíte, tím menší je pravděpodobnost, že sekačka zanechá stopy podél obvodu.

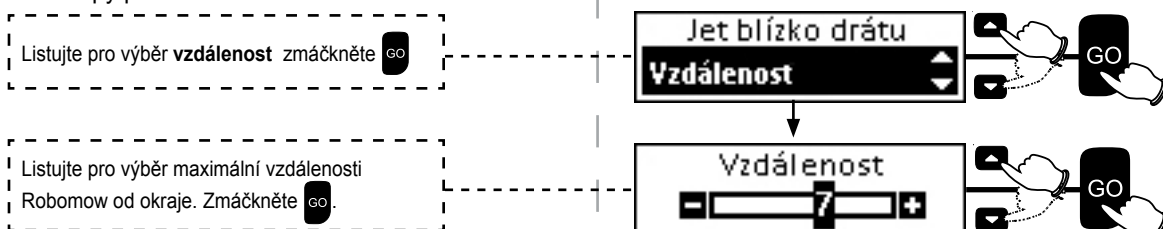

## 4.4 Možnosti sekačky

Několik předem nastavených nastavení sekačky Robomow můžete změnit,

vybráním volby **možnosti sekačky** v menu.



### 4.4.1 Dětský zámek

Funkce **dětský zámek** zabraňuje neúmyslnému stisknutí kláves (tlačítek), především dětmi.

Tato funkce je přednastavena na **Off** (vypnuto).

Pro zapnutí této funkce, nastavte **dětský zámek** na **On** (zapnuto).

- Pokud je dětský zámek zapnut, zobrazí se zpráva **klávesy zamknuty**.

Pro dočasné uvolnění **zamknutých kláves**:

- Zmáčkněte **⏪** a potom **⏩**.

Klávesy se opět zamknou po 30 min. co je uživatel nepoužívá.



#### 4.4.2 Pojistka krádeže

V případě, že je sekačka neúmyslně odstraněna z místa pro ni vyhrazeného, funkce pojistka krádeže na tuto skutečnost upozorní okolí.

Pojistka krádeže je přednastavena na off (vypnuto). Pro první zapnutí pojistky krádeže:

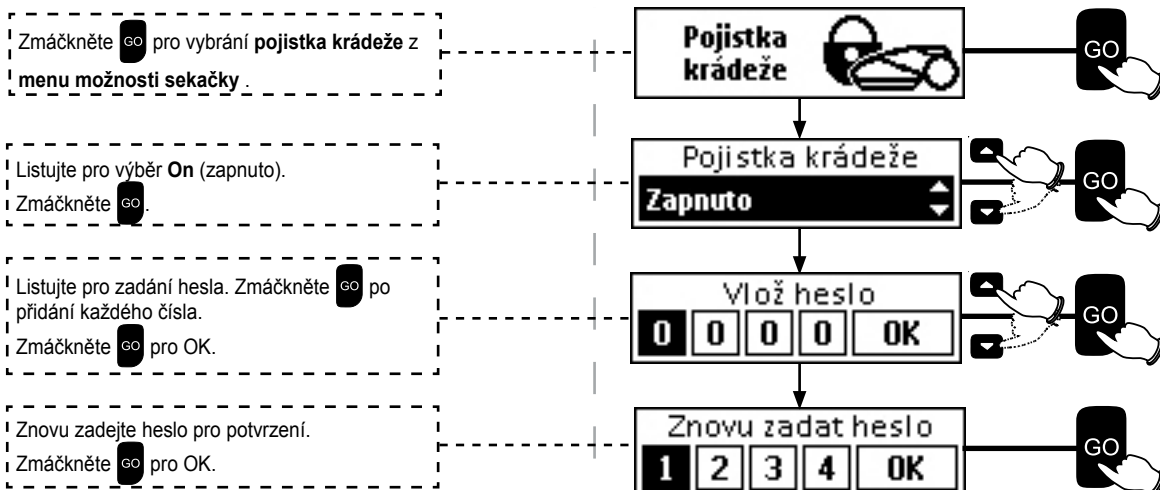

Tip: Zvolte číslo, které si lehce zapamatujete. Napište si ho (na konci kapitoly 8 je rámeček) a schovejte na místo kde jej neztratíte.

#### 4.4.3 Dešťový snímač

Funkce dešťového snímače zastaví provoz sekačky, když venku prší nebo když je příliš vlhké počasí.

Toto nastavení se doporučuje pro zdraví vašeho trávníku. Nicméně, sekání mokré trávy nezpůsobuje žádné technické potíže.

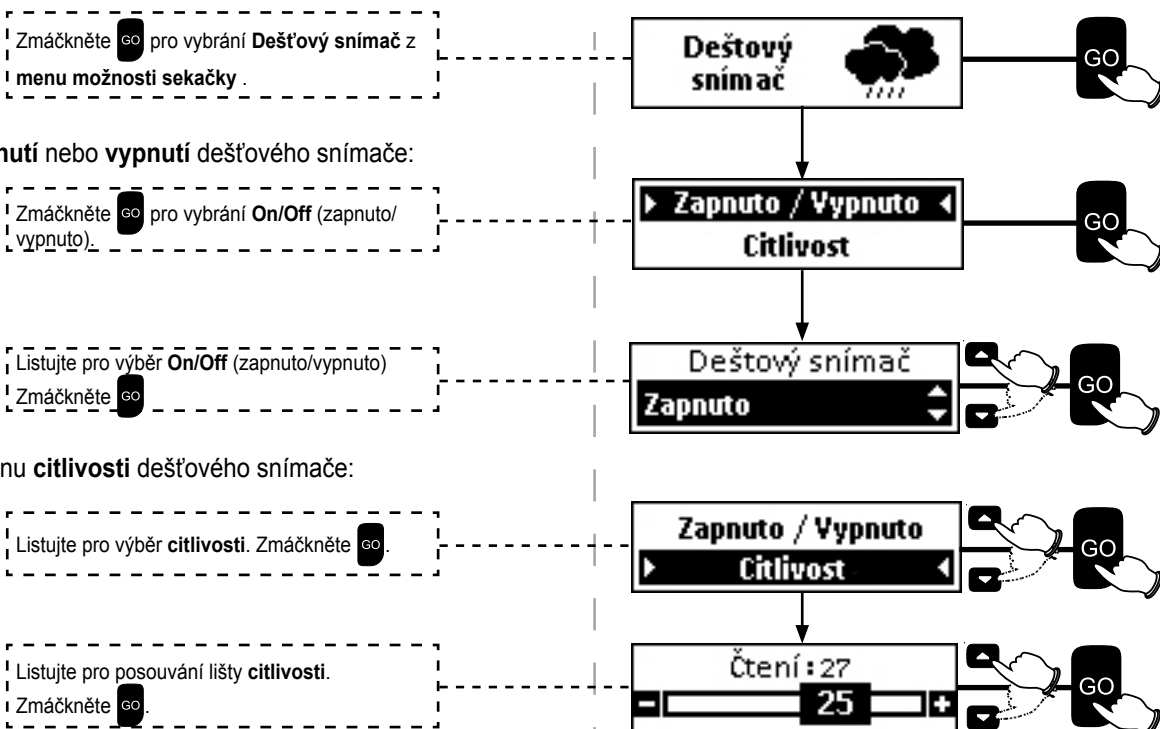

- Aktuální čtení dešťového snímače je zobrazeno.
- Robomow detekuje déšť, když hodnota čtení je menší než nastavená hodnota **citlivosti**.
- Čím vyšší hodnotu citlivosti nastavíte tím citlivější bude Robomow na detekování deště.

#### 4.4.4 Čas a datum

Čas a datum už byly nastaveny během jednorázové instalace.

Mohou být aktualizovány použitím volby čas a datum.



Zmáčkněte  pro vybrání **data a času** z **menu možností sekačky**.



##### ○ Pro nastavení času

Zmáčkněte  pro vybrání **nastav čas**.



Listujte pro nastavení času. Zmáčkněte  pro nastavení dalšího čísla. Zmáčkněte  pro OK.

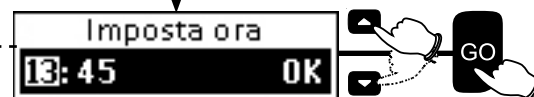

##### ○ Pro změnu formátu času

Listujte pro výběr **formát času**. Zmáčkněte .



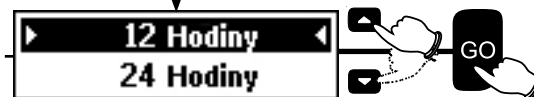

Listujte pro výběr **12 hodin** nebo **24 hodin**. Zmáčkněte .

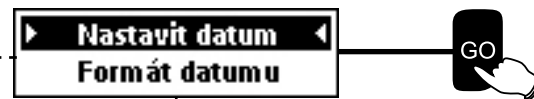

##### ○ Pro nastavení data

Zmáčkněte  pro vybrání **nastav datum**.



Listujte pro nastavení data. Zmáčkněte  pro nastavení dalšího čísla. Zmáčkněte  pro OK.

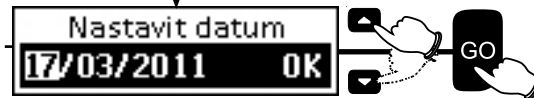

##### ○ Pro změnu formátu data

Listujte pro výběr **formát času**. Zmáčkněte .



Listujte pro výběr **dd/mm/yy** nebo **mm/dd/yy**. Zmáčkněte .



#### 4.4.5 Jazyk

##### ○ Pro změnu jazyka

Zmáčkněte  pro vybrání **jazyka** z **menu možností sekačky**.



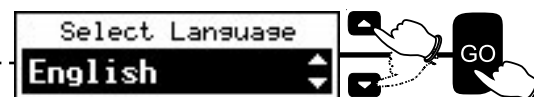

Listujte pro výběr **jazyka**. Zmáčkněte .



#### 4.4.6 LCD kontrast

○ Pro změnu úrovně LCD kontrastu

Zmáčkněte  pro vybrání **LCD kontrast** z menu možnosti sekačky .

Listujte pro výběr úrovně kontrastu. Zmáčkněte  .

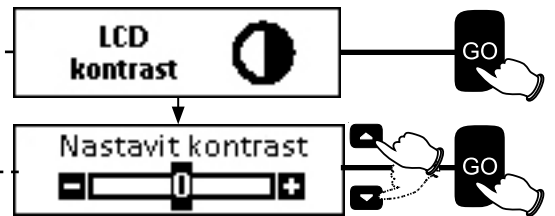

#### 4.4.7 Zvuky

Pokud zvuky vypnete, vypnete všechny zvuky, které nesouvisí s bezpečností

Zmáčkněte  pro vybrání **zvuky** z menu možnosti sekačky .

Listujte pro výběr **On/Off** (zapnuto/vypnuto) Zmáčkněte  .

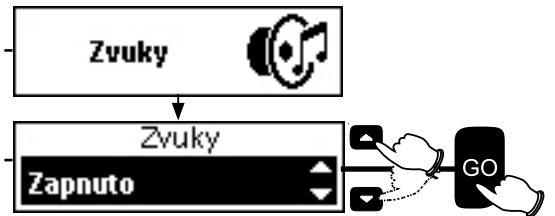



#### 4.4.8 Mobile Comm. System.

GSM modul je součástí příslušenství a umožňuje vzdálené výstražné zprávy pomocí aplikace Robomow App.

V nabídce "Lawn Options" (Možnosti trávníku) vyberte Mobile Comm. System (Mobilní komunikační systém) a potvrďte pomocí  .

Zvolte  pro zapnutí/vypnutí (On/Off)

Zvolte  pro výběr typu zprávy (Message Type): Zjištění krádeže (Theft Detect) nebo Zastavení operace (Operation Stop), poté zvolte  pro zapnutí/vypnutí (On/Off)

Pro aktivaci GSM modulů zvolte  .

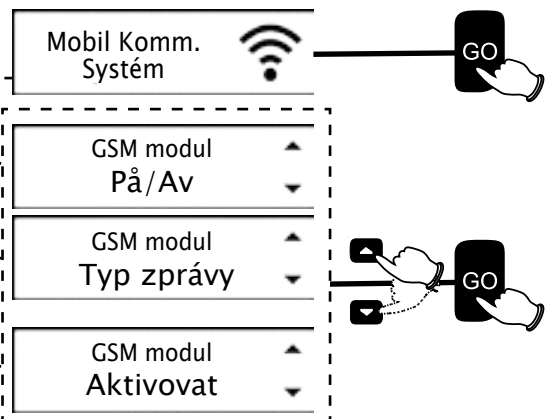



### 4.5 Manuální provoz

Manuální provoz se používá, když se sekačka v nenaplánovaný čas nebo když je zapotřebí z trávníku vyklidit lidi nebo překážky před začátkem sekání.

Pro iniciování manuálního provozu, když je Robomow v základní stanici:

Zmáčkněte  .

Listujte pro výběr zóny kterou chcete posekat (můžete vybrat mezi hlavní a podzónou pokud existuje). Zmáčkněte  .

Listujte pro výběr provozního režimu (okraj + prohlédat nebo pouze prohlédat). Zmáčkněte  .

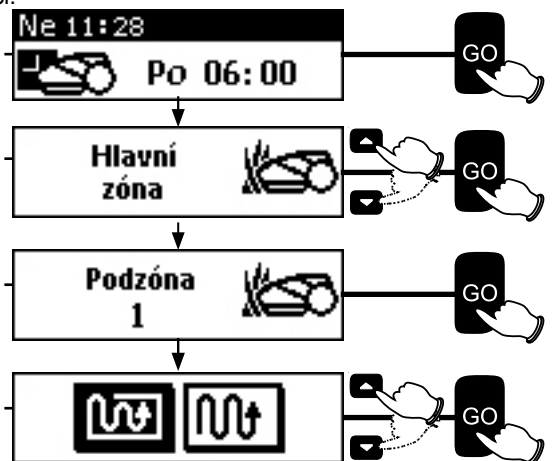

Pro iniciování manuálního provozu v zóně bez základní stanice:

Umístěte Robomow na trávník.

Listujte pro výběr zóny kterou chcete posekat, zmáčkněte  .

Listujte pro výběr provozního režimu (okraj + prohlédat nebo pouze prohlédat). Zmáčkněte  .

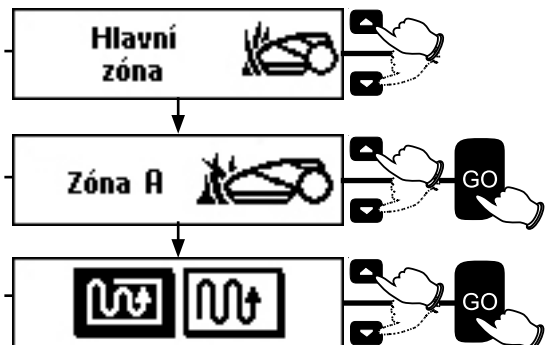



## Kapitola 5 Používání síťového adaptéru

### 5.1 Výstrahy síťového adaptéru

Výstraha	Událost
Dokovací kontrolka svítí.	Sekačka je v základní stanici.
Provozní kontrolka svítí.	Sekačka není v základní stanici.
Kontrolka tlačítka on/off (vypnuto/zapnuto) svítí.	Plánovač sekání je off (vypnutý).
Kontrolka drátu - bliká a pípá	Obvodový drát je přerušovaný, odpojený nebo moc dlouhý. .
Všechny kontrolky blikají.	Sekačka se nevrátila do základní stanice po 4 hodinách od výjezdu. Když se zjistí, že je sekačka v základní stanici výstrahy se vypnou. Pro vypnutí výstrah stiskněte tlačítko on/off (zapnuto/vypnuto).
Všechny kontrolky blikají a bzučí 10 vteřin.	Pojistka krádeže je zapnuta a sekačka byla odstraněna ze základní stanice, když nebyl naplánován provoz. Pro vypnutí výstrah stiskněte tlačítko on/off (zapnuto/vypnuto).



### 5.2 Pro zapnutí/vypnutí bzučáku

- Zmáčkněte a držte tlačítko on/off (zapnuto/vypnuto) 10 vteřin.
  - Krátké pípnutí znamená, že je **zapnutý**.
  - Když zabliká je **vypnutý**.

### 5.3 Pro deaktivaci automatického provozu

Tato volba se používá k deaktivaci automatického provozu Robomow podle jeho předem určeného nastavení.

Deaktivace automatického provozu nezabraňuje sekačce používat manuální provoz.

- Zmáčkněte a držte tlačítko on/off (zapnuto/vypnuto) 2 vteřiny.

Když je "plánované sekání vypnuto" zobrazí se tato ikona:



- ◆ Pokud Robomow právě seče trávník:

- Dokončí aktuální sečení.
- Vráťe se do základní stanice a na další plánovaný provoz už nevyjede.

- Pro **aktivaci** automatického provozu

- ◆ Zmáčkněte a držte tlačítko on/off (zapnuto/vypnuto) 2 vteřiny.

## Kapitola 6 Nabíjení



Nebezpečí úrazu, zranění elektrickým proudem!

Nikdy nepoužívejte síťový adaptér ani nenabíjejte Robomow v prostorech s extrémní vlhkostí nebo kde je pravděpodobný kontakt s vodou.

Nikdy nepoužívejte síťový adaptér, když je vedení poškozené.

Používejte pouze síťový adaptér doporučený pro vašeho robota.



**Důležité:** Doporučuje se síťový adaptér umístit na krytém a suchém místě.

Toto místo by mělo být dobře odvětráváno a adaptér by neměl být vystaven přímému slunečnímu světlu ani dešti.

Nebalte síťový adaptér do plastického obalu: došlo by k jeho přehřátí.

Robomow se bude automaticky dobíjet v základní stanici na konci každého sečení.

Nabíjení trvá přibližně 2 hodiny, v závislosti na podmínkách.

### 6.1 Nabíjení v sezóně

Základní stanice je primární zdroj nabíjení sekačky Robomow, když je v režimu dokování a udržuje baterii optimálně nabitou při čekání na další výjezd.

### 6.2 Nabíjení mimo sezónu

V měsících mimo sezónu, jako jsou ty zimní se vyžaduje udržovat sekačku Robomow nepřetržitě nabitou, aby se zabránilo poškození baterií. Sekačka by se měla skladovat a nabíjet v prostorách s teplotou větší než  $-10^{\circ}\text{C}$ .

Připojte Robomow přímo k síťovému adaptéru takto:

- Vyměňte Robomow ze základní stanice.
- Sundejte hlavici základní stanice (nabíjecí adaptér) tak, že zdvihnete přední páčku nahoru a zatlačíte adaptér dopředu, když stojíte za základní stanicí. (viz. odstavec 2.6.3).
- Odpojte síťový kabel a obvodový drát z hlavice základní stanice.
- Přikryjte konec síťového kabelu a nechráněný konektor, aby jste je ochránili před deštěm a před korozí. Také přikryjte konektor obvodového drátu.
- Odpojte DC kabel, který vede ze síťového adaptéru do síťového kabelu. Zdvihněte gumové těsnění, které je na zadní straně hlavice základní stanice (nabíjecího adaptéru), aby jste odkryli konektor. Připojte DC kabel k hlavici základní stanice.
  - ◆ **Důležité:** Toto není to stejné místo kam jste do hlavice základní stanice připojili síťový kabel, když byla hlavice na základní stanici.
- Zasuňte jehlice hlavice základní stanice do předního otvoru sekačky Robomow.

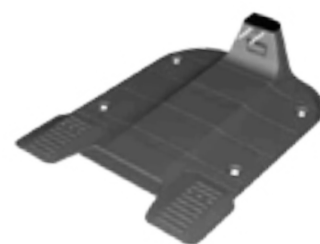

Robomow se může dobíjet u síťového adaptéru



- Nabíjení začne okamžitě a na displeji se zobrazí: —————→
- Když je baterie plně nabitá zobrazí se zpráva **připraven**.
- Mějte sekačku připojenou celou zimu.
- Když sezóna opět začne, jen položte sekačku Robomow na základní stanici a začněte automatický provoz tak jak jste to dělali minulou sezónu.



## Kapitola 7 Řešení problémů

### 7.1 Textová chybová hlášení

Robomow neustále monitoruje svoji činnost. Vytváří textové zprávy, které vám pomohou k hladkému provozování sekačky: textové zprávy v případě provozní poruchy a textové zprávy, které vyzývají uživatele, aby provedl určitou činnost.

- Pokud sekačka zastaví, obvykle zobrazí na displeji zprávu. Tato zpráva zůstane zobrazena 15 minut.
  - ◆ Pokud přijdete po těchto 15 minutách, bude již displej prázdný.
- Abyste Robomow probudili a zobrazili textovou zprávu, která byla na displeji před zastavením, zmáčkněte .



Následující tabulka popisuje všechna poruchová hlášení a jejich nejčastější příčiny. Další tabulka poskytuje podrobné informace a možných příčinách dalších závad, které nejsou oznámeny pomocí poruchových hlášení.

Pokud nemůžete závadu napravit pomocí těchto tabulek, prosím kontaktujte poskytovatele servisních služeb.

### 7.2 Chybová hlášení a nápravná opatření

Textová hlášení jsou seřazena podle abecedy.

Zobrazená zpráva	Pravděpodobná příčina/událost	Nápravné/uživatelské opatření
<b>Problém se stanicí</b>	- Robomow se několikrát po sobě nepodařilo zajet do stanice základny.	- Upravte polohu stanice základny. - Kartáčkem nebo hadříkem vyčistěte kontakty.
<b>Nárazník zmáčknut</b>	- Nárazník je trvale stlačován	- Sekačku přemístěte pryč od objektu, který tlačí na nárazník.
<b>Kontrola výšky sečení</b>	- Motor sekání byl příliš dlouho vystaven nad proud v důsledku vysoké trávy nebo nějaké překážky zachycené břitem nebo kolem něho ovinuté. - Něco brání břítu ve volném otáčení. Závažné nahromadění trávy pod plošinou sekání; kolem sekacího břitu se ovinulo lan nebo podobný předmět.	- POZOR – Vypněte bezpečnostní spínač, než budete kontrolovat nože. - Prohlédněte nože, zda jejich otáčení nebrání cizí materiál nebo zemina. - Nahromaděné odřezky trávy vyčistěte pomocí dřevěného klacíku.
<b>Kontrola nabíjení</b>	- Síťový adaptér není řádně připojen k hlavnímu přívodu proudu.	- Ujistěte se, že je síťový adaptér řádně připojen k hlavnímu přívodu proudu.
	- Do zásuvky nejde proud nebo je hlavní zdroj proudu vypnut.	- Zapněte proud do síťové zásuvky. - Přívod ze sítě zkontrolujte tím, že použijete jiný spotřebič.
	- Kontakty sekačky nebo stanice základny jsou znečištěné.	- Kartáčkem nebo hadříkem vyčistěte kontakty.
	- Nabíjení není detekováno, třebaže mezi sekačkou a kontakty stanice základny je fyzický dotyk.	- Ověřte, zda je dobré připojení přívodu proudu do stanice základny.

Zobrazená zpráva	Pravděpodobná příčina/událost	Nápravné/uživatelské opatření
<b>Zkříž. drát</b>	<ul style="list-style-type: none"> <li>- Obvodový drát je příliš blízko okraje.</li> <li>- Sklon trávníku je příliš velký.</li> <li>- Robomow se nepodařilo otočit na místě uokraje a to způsobuje, že sekačka sklouzává mimo plochu.</li> <li>- Robomow sklouzl mimo okruh obvodového drátu, protože je na svahu nebo je tráva mokrá.</li> </ul>	<ul style="list-style-type: none"> <li>- Přemístěte vedení směrem dovnitř.</li> <li>- Nezahrnujte plochu s příliš velkými sklony.</li> <li>- Díry a prohlubně v zemi vyplňte.</li> <li>- Zvětšete výšku sekání.</li> </ul>
<b>Přehřátí motoru provoz.chlazení...</b>	<ul style="list-style-type: none"> <li>- Hnací motory pracují příliš dlouho pod silným zatížením.</li> </ul>	<ul style="list-style-type: none"> <li>- Není potřeba nic dělat.</li> <li>- Až se hnací motor ochladí, Robomow automaticky obnoví provoz.</li> </ul>
<b>Problém s předním kolem</b>	<ul style="list-style-type: none"> <li>- Přední kolo bylo zvednuto nad zemí příliš dlouho, během provozu.</li> </ul>	<ul style="list-style-type: none"> <li>- Pokud Robomow najel na překážku a přední část sekačky byla zvednuta: Odstraňte překážku z oblasti sekání.</li> </ul>
		<ul style="list-style-type: none"> <li>- Pokud Robomow seká na příliš velkém svahu: Vyřadte tuto oblast z oblasti sekání.</li> </ul>
		<ul style="list-style-type: none"> <li>- Pokud vysoká tráva brání přednímu kolu, aby se dotýkalo země: Zvětšete výšku sekání.</li> </ul>
		<ul style="list-style-type: none"> <li>- Pokud jsou v zemi velké díry a přední kolo do nich zapadá: Vyplňte tyto oblasti hlínou, aby byly na úrovni se zemí.</li> </ul>
<b>Zvednuté držadlo</b>	<ul style="list-style-type: none"> <li>- Držadlo se zvedne, když se snažíte začít provoz.</li> </ul>	<ul style="list-style-type: none"> <li>- Zatlačte držadlo zpátky a začněte automatický provoz.</li> </ul>
<b>Zmáčknutá klávesa</b>	<ul style="list-style-type: none"> <li>- Jedno z tlačítek ovládacího panelu je trvalestisknuto.</li> </ul>	<ul style="list-style-type: none"> <li>- Zmáčkněte  pro potvrzení hlášení a pokračujte v provozu. Hlášení se zobrazuje jen aby uživatele informovalo o problému.</li> </ul>
<b>Klávesy zamknuty</b>	<ul style="list-style-type: none"> <li>- Je aktivována funkce dětské pojistky</li> </ul>	<ul style="list-style-type: none"> <li>- Zmáčkněte  a potom zmáčkněte . Blokování pro děti lze vyřadit z funkce v <b>Nastavení</b> menu.</li> </ul>
<b>Přehřátí motoru provoz.chlazení...</b>	<ul style="list-style-type: none"> <li>- Hnací motory pracují příliš dlouho pod silným zatížením.</li> </ul>	<ul style="list-style-type: none"> <li>- Není potřeba nic dělat - až se motor sekání ochladí, Robomow automaticky obnoví provoz.</li> </ul>
<b>Není signál</b>	<ul style="list-style-type: none"> <li>- Síťový adaptér / spínač obvodu nejsouzapnuty nebo připojeny k zóně určené k posekání.</li> <li>- Obvodový drát není připojen ke stanicizákladny/spínači obvodu.</li> <li>- Obvodový drát je přerušen.</li> </ul>	<ul style="list-style-type: none"> <li>- Zajistěte připojení stanice základny k přívoduze sítě.</li> <li>- Přívod proudu ze sítě ke stanici základnyodpojte a po 10 sekundách znovu zapojte.</li> <li>- Zkontrolujte, zda je spínač obvodu připojen ke správné zóně a zda je zapnut.</li> <li>- Zkontrolujte připojení obvodového drátu ke stanici základny/spínači obvodu.</li> <li>- Zkontrolujte, zda v obvodový drát není přerušen.</li> </ul>
<b>Detekován déšť</b>	<ul style="list-style-type: none"> <li>- Provoz se zdržel, protože při naplánovanémčase, kdy se měl zahájit automatický provozze stanice základny, Robomow detekujedéšť.</li> </ul>	<ul style="list-style-type: none"> <li>- Nedělejte nic - Hlášení se zobrazuje dokud Robomow přestane detekovat déšť a začne sekat.</li> </ul>
<b>Nabij baterii</b>	<ul style="list-style-type: none"> <li>- Bylo dosaženo maximální provozní doby(zobrazuje se v zóně bez stanice základny).</li> <li>- Sekačka hledá základní stanici, ale baterie je příliš slabá, aby pokračovala v hledání.</li> </ul>	<ul style="list-style-type: none"> <li>- Připojte nabíječku k sekačce nebo sekačku umístěte na základnu pro nabíjení.</li> <li>- Řiďte sekačku manuálně dálkovým ovladačem nebo ji ručně přeneste do základny pro nabíjení.</li> </ul>

Zobrazená zpráva	Pravděpodobná příčina/událost	Nápravné/uživatelské opatření
<b>Začněte kdekoli</b>	- Během automatického nebo ručního provozu pracují hnací motory kol pod těžkým zatížením.	<ul style="list-style-type: none"> <li>- Proveďte kontrolu, abyste zabezpečili, že sekačka neuvízla na místě, což by způsobilo prokluzování kol po jíždění.</li> <li>- Zkontrolujte, zda tam, kde se sekačka zastavila, nejsou v zemi díry nebo zářezy. Vyplňte tyto oblasti hlínou, aby byly na úrovni se zemí.</li> <li>- Zkontrolujte kola po jíždění, zda se mohou volně otáčet a zda je nic neblokuje.</li> <li>- Přemístěte sekačku pryč z tohoto konkrétního místa a znovu zahajte provoz.</li> </ul>
<b>Začni uvnitř</b>	- Automatický provoz byl zahájen, když byl Robomow umístěn mimo okruh obvodového vedení.	- Dejte sekačku doprostřed trávníku a stiskněte  .
<b>Blokován na místě</b>	- Robomow uvíznul na místě. Nemůže pokračovat v jíždě.	- Zkontrolujte pozemek, zda v místě zastavení sekačky nejsou díry a zářezy a vyplňte jehlínou a zarovnejte je, zejména na ploše blízko obvodového drátu, kde se Robomow otáčí na místě.
	- Robomow má potíže s otočením na místě, protože přední kolo zapadlo do díry nebo zářezu. To způsobilo, že se sekačka začala otáčet na místě, aniž by detekovala drát nebo nárazník.	<ul style="list-style-type: none"> <li>- Ověřte, že plocha není příliš strmá.</li> <li>- Pracujte převážně v suchých podmínkách.</li> <li>- Zkontrolujte, zda není obvodový drát příliš blízko okraje – v případě potřeby jej přemístěte.</li> <li>- Ověřte, zda plošina sekání není nastavená příliš nízko.</li> </ul>
<b>Vypnout před nadzvednutím</b>	- Uživatel přenáší Robomow se zapnutým bezpečnostním spínačem.	- Předtím než budete Robomow přenášet, vypněte bezpečnostní spínač.
<b>Čekám na signál...</b>	- Robomow zastavil činnost: není zjišťován signál.	<ul style="list-style-type: none"> <li>- Zkontrolujte proud do síťového adaptéru.</li> <li>- Mohlo by to být přerušení elektrického proudu. Není potřeba nic dělat. Robomow automaticky obnoví činnost, hned až proud zase půjde.</li> </ul>

### 7.3 Jiné problémy

Problém	Pravděpodobná příčina/událost	Nápravné/uživatelské opatření
<b>Špatná kvalita sekání</b>	- Tupý nůž	<ul style="list-style-type: none"> <li>- Prohodte nože aby sekaly ostrou stranou, která ještě nebyla použita.</li> <li>- Vyměňte nože.</li> </ul>
	- Tráva je příliš vysoká vzhledem k nastavené výšce sekání.	<ul style="list-style-type: none"> <li>- Doporučuje se nesekat víc než 1/3 zelené části trávy.</li> <li>- Výšku sekání nastavte do vyšší polohy a pak postupně snižujte.</li> <li>- Pokud je sezóna kdy tráva roste rychle – používejte Robomow častěji pro udržení hezkého trávníku (viz. odstavec 4.3.2 <b>zvýšit / snížit provoz</b>).</li> </ul>
	<ul style="list-style-type: none"> <li>- Tráva je mokrá</li> <li>- Hromadění odřezků trávy kolem nože.</li> </ul>	<ul style="list-style-type: none"> <li>- Pro nejlepší stříh, provozujte Robomow, když je tráva suchá. Doporučuje se sekat trávu v časných ranních hodinách.</li> <li>- Vypněte bezpečnostní spínač a použijte pevné rukavice k vyčištění a odstranění odřezků trávy.</li> </ul>
<b>Sekačka nemůže najít základní stanici nebo potřebuje opravit pozici drátu, když je v režimu "jet blízko drátu"</b>	- Sekačka je v režimu "jet blízko drátu" a obvodový ostrůvek / překážka nebo úzký průchod jí brání dojet k základní stanici.	- V menu snižte vzdálenost u <b>jet blízko drátu</b> z přednastavených 7 na nižší.

Problém	Pravděpodobná příčina/událost	Nápravné/uživatelské opatření
<b>Sekačka nedokáže správně a občas se netrefí do kontaktů základní stanice</b>	- Rozdíl ve výšce povrchu mezi trávnikem a základní stanicí.	- Vyplňte prostor mezi trávnikem a základní stanicí hlinou, aby byl zarovnaný a sekačka snadno vjela do stanice.
	- Drát pod základní stanicí není pořádně upevněn nebo není umístěn uprostřed stanice.	- Ověřte, zda je drát pod základní stanicí rovně upevněn v zemi a umístěn uprostřed pod základní stanicí.
	- Základní stanice je nastavena na bočním svahu.	- Přesuňte základní stanici na relativně rovnouzem.
	- Základní stanice je umístěna moc blízko rohu trávniku.	- Přesuňte základní stanici 3 metry od rohu.
<b>Nestejněměrné výsledky sekání</b>	- Robomow nedokončí sekání v min. čase, kvůli neaktivnímu času během sekacího cyklu.	- Snižte neaktivní čas na minimum, aby Robomow mohl dokončit cyklus sekání rychleji a docílit tak stejnoměrných výsledků sekání.
	- Tráva roste rychleji.	- Pokud je období, kdy tráva roste rychleji - snižte dobu mezi cykly sekání (viz odstavec 4.3.2 <b>zvýšit / snížit provoz</b> ).
	- Trávnik má složitý tvar (úzké průchody, ostrůvky a překážky).	- U trávniku se složitým tvarem sekačce trvá déle docílit lepších výsledků sekání. Zvyšte intenzitu (viz. odstavec 4.3.2.1 <b>zvýšit / snížit provoz</b> ).
	- Posekaná oblast trávniku je menší než samotný trávnik.	- Zvětšete plochu zóny (viz. odstavec 4.3.3 <b>upravit stávající zónu</b> ).
<b>Robomow pracuje v nesprávný čas</b>	- Neaktivní čas (dny a hodiny) není nastaven správně.	- Ověřte, zda je čas v sekačce nastaven správně. - Nastavte čas (viz. odstavec 4.4.4 <b>čas a datum</b> ).
		- Znovu nastavte neaktivní čas (viz. odstavec 4.3.1 <b>nastavit neaktivní čas(y) provozu</b> ).
<b>Na síťovém adaptéru bliká kontrolka přerušené vedení</b>	- Kabel mezi síťovým adaptérem a základní stanicí je poškozený nebo odpojený.	- Ověřte, že je kabel zapojený do zásuvky a že vodiče vedení jsou pevně upevněny.
	- Obvodový drát je přerušen.	- Jděte kolem obvodu. Hleďte přestřížení nebo přerušení drátu. Opravte pomocí propojovacích konektorů vedení pro Robomow.
<b>Na síťovém adaptéru bliká kontrolka špatné spojení</b>	- Špatná spojení	- Zkontrolujte a opravte všechna uvolněná/špatná nebo zkorodovaná spojení.
	- Zkroucené kabely nebo šroubovaná svorka izolované izolační páskou neposkytují dostatečné spojení. Půdní vlhkost způsobí zoxidování vodičů. To po čase povede k přerušení obvodu.	- Použijte spojky, které jste obdrželi v krabici s Robomow. Jsou vodotěsné a poskytují spolehlivé elektrické spojení.
<b>Robomow je hluchý a chvěje se</b>	- Poškozený nebo nevyvážený břit	- Před uváděním Robomow do provozu kontrolujte, zda je trávnik bez větví, kamenů a jiných předmětů, které mohou poškozovat břit. - Vyměňte břit
<b>LCD displej zobrazuje v cizím jazyce</b>	- Nastavení jazyka bylo změněno nebo nebylo nastaveno správně.	- Zmáčkněte tlačítka ZRUŠIT + ŠIPKA DOLŮ a držte je více než 3 vteřiny. Toto je zkratka k volbě <b>jazyky</b> . Změňte jazyk.
<b>Doba sekání nebo nabíjení je kratší než obvykle</b>	- Toto je normální při teplotách nižších než 15 °C (59 °F).	- Není potřeba žádné opatření.

## Kapitola 8 Specifikace

### Rozměry

73.5 cm délka (L) x 66 cm šířka (W) x 31 cm výška (H) / (29" L x 26" W x 12.2" H).

### Hmotnost

19 kg (51 lb.) včetně baterií.

### Hladina hluku

Režim ECO: Naměřeno 66 dB (garantováno – 68 dB).

Vysoký výkon: Naměřeno 72 dB (garantováno – 74 dB).

### Šířka sečení

56 cm šířka sečení – 2 nože 28 cm (22").

### Výška sečení

20-80 mm (0.8"-3").

### Otáčky motoru pohánějícího nože

4000 otáček za minutu (v ECO režimu – 3300 otáček za minutu).

### Baterie a nabíjení

26V Lithium Iron-Phosphate Battery (LiFePO4) 6Ah

Doba nabíjení – Max. 2 hodiny.



BOČNÍ



ZADNÍ

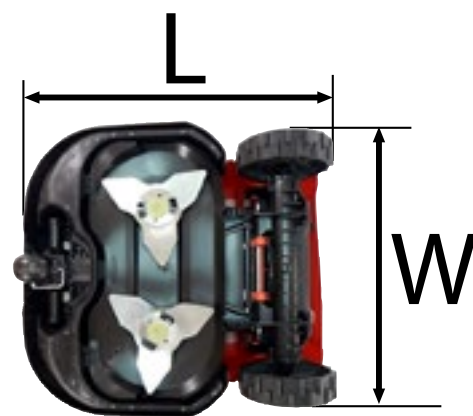

SPODNÍ

### Heslo pojistky krádeže

Napište si 4-místné číselné heslo **pojistky krádeže**.

Vraťte se sem pokud heslo zapomenete.

— — — —

**Výrobní číslo Robomow**



## Kapitola 9 Údržba a uskladnění

### 9.1 Údržba žací jednotky

Robomow je mulčovací sekačka. V okolí nožů a v prostoru pod sekačkou se mohou kumulovat zbytky trávy, zejména když sečete mokrou nebo vlhkou trávu.



#### Varování! Může dojít k vážnému zranění!

Před zvedáním sekačky vždy vypněte bezpečnostní spínač.

Břity jsou velmi ostré. Mohou způsobit vážná pořezání nebo tržné rány.

Při práci s břitem a okolo něho noste **vždy silné pracovní rukavice**.

**NIKDY** nepoužívejte poškozené nebo rozbité nože. Používejte pouze ostré nože.

- Jednou měsíčně kontrolujte prostor pod sekačkou. Vyčistěte ho, pokud bude nezbytné. Pečlivě oškrabejte zbytky trávy, které se kumulují pod sekačkou.

Většinu akumulované trávy můžete odstranit pomocí dřevěné tyčky nebo podobného předmětu.

Je možné odmontovat nože, abyste získali lepší přístup do prostoru kolem nožů.

**!** **DŮLEŽITÉ** **!** Nikdy neobracejte sekačku tak, aby ležela ručnímovladačem na zemi.

Namísto toho opřete sekačku proti nějakému povrchu, abyste získali přístup do prostoru pod sekačkou.

**!** **DŮLEŽITÉ** **!** **NIKDY** nepoužívejte vodní hadici ani žádný typ kapaliny pro čištění prostoru pod sekačkou. Kapalné látky mohou poškodit součásti sekačky.

Použijte pouze vlhký nebo mokrá hadřík, kterým otřete povrch po seškrabání nečistot.



## 9.2 Údržba nožů

- Jednou měsíčně kontrolujte sekací nože, jestli nejsou poškozeny.
- Používejte pouze ostré nože. Vyměňte jakýkoli poškozený nůž.
- Měňte nože podle následující tabulky a více často, pokud se rychle tupí.

Velikost trávníku	Instrukce
<b>Ménší</b> než 1000 m <sup>2</sup> (11000 stop <sup>2</sup> )	Na <b>konci sezóny</b> prohodte nože tak, že přemístíte levý nůž na pravou stranu a pravý nůž na levou. Každý druhý rok vyměňte nože.
<b>Větší</b> než 1000 m <sup>2</sup> (11000 stop <sup>2</sup> )	<b>Uprostřed sezóny</b> prohodte nože tak, že přemístíte levý nůž na pravou stranu a pravý nůž na levou. Na konci roku vyměňte nože.

- Odstranění nožů:
  - ◆ Vložte svorku na odstranění nožů do otevřených výřezů vedle zajišťovacích úchytek na obou stranách nože.
  - ◆ Otočte svorkou a zastavte se až bude svorka na zajišťovacích úchytkách na obou stranách.
  - ◆ Sevřete držadlo na svorce. Zajišťovací úchytky na obou stranách nože budou zmáčknuty (1).
  
- ◆ Vytáhněte sestavu nože ze sekačky (2).
  
- ◆ Při opětovné instalaci nože, zarovnejte drážky na sestavě nože a držáku a zatlačte, dokud neuslyšíte cvaknutí, které indikuje, že sestava nože dobře sedí v hřídeli.

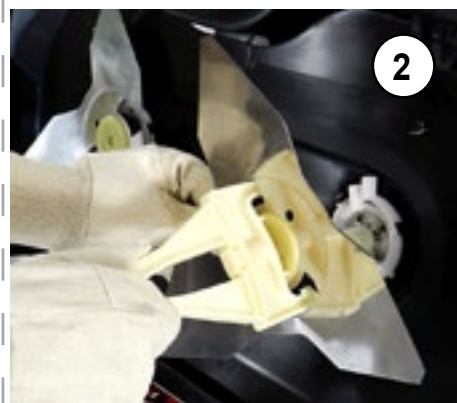
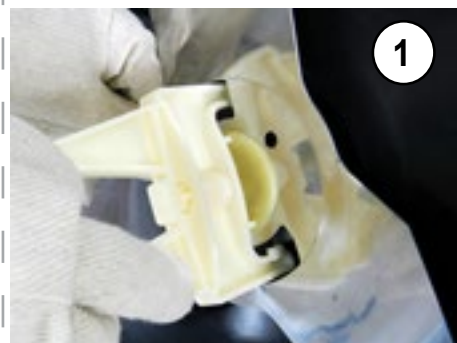

**VÝSTRAHA!** PŘEDTÍM, NEŽ BUDETE PROVÁDĚT ÚDRŽBU NOŽŮ, VŽDY VYPNĚTE BEZPEČNOSTNÍ SPÍNAČ!

**!** **DŮLEŽITÉ** **!** Doporučuje se měnit oba nože najednou pro nejlepší výkon. Nedoporučuje se ostřit nože, jelikož to může způsobit problémy s vyvážením.

### 9.3 Likvidace staré baterie

**!** **DŮLEŽITÉ** **!** Nevyhazujte použité baterie do domovního odpadu. Baterie se musí sbírat, recyklovat nebo likvidovat způsobem šetrným k životnímu prostředí. Vraťte starou pohonnou jednotku autorizovanému obchodníkovi, který se zabývá recyklací.

### 9.4 Spojování obvodových drátů

Pokud je nutné spojit obvodový drát: Použijte spojky, které jste obdrželi v krabici s Robomow. Jsou vodotěsné a poskytují spolehlivé elektrické spojení.

**!** **DŮLEŽITÉ** **!** Před spojováním obvodových drátů **vypojte** síťový adaptér z elektřiny.

- Odizolujte 1 cm (0,5 palce) na koncích obou obvodových drátů.
- Stočte odizolované konce do sebe s použitím kleští.
- Vložte stočené konce do spojky drátů.
- Našroubujte spojku drátů na stočené dráty. Ujistěte, že je spojení pevné.

**!** **DŮLEŽITÉ** **!** Ani stočené dráty **ani** šroubová svorka, které jsou izolované pomocí izolační pásky, nezajišťují dostatečné spojení. Půdní vlhkost by způsobila, že by takovéto vodiče zkorodovaly, což může později vést k přerušení obvodu.



### 9.5 Údržba prostoru kolem základní stanice

- Udržujte vjezd do základní stanice a prostor před ním bez listů klaciků, větví a všech nečistot, které se obvykle hromadí v takovýchto místech.
- NIKDY** nestříkejte hadicí přímo na základní stanici.
- Dávejte pozor při vyžínání v okolí základní stanice pomocí vyžínače, jelikož hrozí, že poškodíte povrch stanice nebo síťový kabel.
- V případě poškození jakékoli části síťového kabelu, přestaňte používat sekačku a základní stanici a vyměňte síťový kabel.

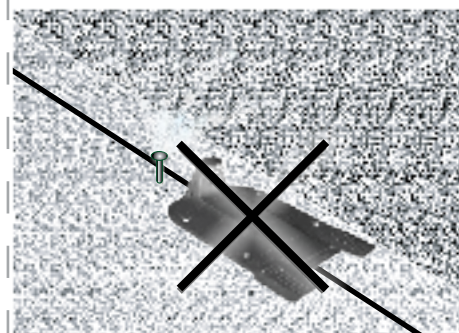

### 9.6 Zimní údržba

- Následujte instrukce v odstavci 6.2 (Nabíjení mimo sezónu).

## Kapitola 10 Příslušenství



### Sada nožů

Mějte sadu náhradních nožů při ruce. Ostré nože jsou důležité pro bezpečný provoz a dobrou účinnost sečení.



### Baterie

Používá se k obnovení existující baterie a prodloužení kapacity sekání.



### Obvodový drát

Pro větší trávníky a další zóny.



### Sada kolíků (50)

Pro větší trávníky a další zóny.



### Spojky drátů

Používají se pro opravu nebo spojení drátů (podle potřeby).



### Zónový konektor

Používá se pro spojení ukončeného obvodového drátu k obvodovému spínači nebo základní stanici.



### Základní stanice a síťový adaptér

Umožňuje hromadné cykly sekání v oddělené zóně.



### Dálkové ovládání

Používá se k manuálnímu řízení a sekání kdekoli. Zahrnuje bezpečnostní funkci aby se předešlo neúmyslnému použití.



### Spínač obvodu

Pro zóny které nejsou spojeny se základní stanicí.



### Sada baterií pro spínač obvodu

Vhodné pro oblasti, kde není dostupná elektrická energie nebo to není dostatečně blízko k spínači obvodu.



### Detektor přerušení obvodového drátu

Slouží pro vyhledání přesného umístění přerušení obvodového drátu.



### GSM modul

Umožňuje vzdálené výstražné zprávy pomocí aplikace Robomow App (pro všechny RS a TS modely).

## Kapitola 11 Tipy pro údržbu trávníků



### Robomow®- Péče o trávníky nebyla nikdy tak jednoduchá

Sekejte trávník, když je tráva suchá. To brání kumulování odřezků trávy a vytváření hromádek na trávníku. Trávu sekejte později odpoledne, když je dostatečně teplo.

#### Frekvence sečení

Sečení provádějte často, což bude vytvářet malé odřezky trávy. Během aktivní sezóny, kdy tráva nejrychleji roste, by měla být zvýšena frekvence sečení na jednou za 3-5 dní, než bude tráva příliš vysoká. Krátké odřezky trávy se rychle rozloží a nebudou pokrývat povrch trávy. Pokud bude tráva příliš vysoká, zvýšte výšku sečení, posekejte trávník a postupně snižujte výšku sečení a sečení opakujte.

#### Výška sečení

Dodržujte „pravidlo jedné třetiny“, což znamená, že by se při sečení nemělo odstříhnout více než 1/3 délky trávy.

Správné sečení bude vytvářet, krátké odřezky, které nebudou pokrývat povrch trávy.

Trávník můžete sekat více často nebo dvakrát, když trávník roste rychle, jakonapříklad na jaře.

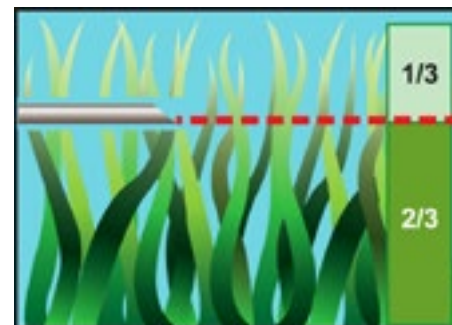

#### Voda

Recyklace trávy (mulčování pomocí zbytků trávy) redukuje množství vody, které je zapotřebí pro údržbu trávníku, jelikož odřezky trávy obsahují 80 - 85 % vody. Mulčování zpomaluje ztráty vody z povrchu půdy a udržuje vodu v půdě. Většina trávníků potřebuje méně vody, pokud se používá mulčování.

#### Zavlažování

Zavlažujte trávník mezi 4 a 8 hodinou ránní, tak aby měla voda dostatek času vsáknout se do půdy předtím, než sluneční teplo způsobí vypařování.

Váš trávník potřebuje týdně 3 až 4cm (1 až 1 1/2 palce) vody. Pokud voda proniká hlouběji do půdy, umožňuje to, aby tráva vytvářela hlubší kořenový systém a trávník je pak odolnější vůči chorobám a suchu.

#### Nezavlažujte trávník příliš

Příliš mnoho vody není pouze plýtváním, ale mohou se díky němu vytvářet drny, které vyžadují častější sečení. Nechte půdu mezi zavlažováními částečně vyschnout. Zavlažujte trávník, pokud vyschne vrchních 5 cm (2 palce) půdy. Použijte nějaký předmět jako například šroubovák, zasuňte ho do půdy a změřte výšku vlhké půdy.

#### Hnojení

Mulčování pomocí zbytků trávy snižuje množství travního hnojiva, protože zbytky trávy zajišťují asi 1/4 ročních potřeb trávníku.

#### Nože

Udržujte nože ostré. Ostré nože zajišťují čistý, bezpečný a efektivní stříh. Tupé nože nebudou trávu sekat čistě, což může znamenat vstupní předpoklad pro oslabení travního porostu a napadení trávy chorobami. Doporučuje se vyměnit oba nože jednou ročně.

#### Sláma

Odřezky trávy a sláma nemají nic společného. Jak bylo zmíněno v předchozí části příručky, odřezky trávy obsahují přibližně 80-85 procent vody s malým množstvím ligninu a rychle se rozkládají.

Když se zastavíte a zamyslíte, trávníky na golfových hřištích, sportovištích a v parcích byly sekány po mnoho let tímto způsobem bez použití košů na trávu.

**Malé množství slámy (přibližně 1,2 cm) je současně přínosné pro trávník. Odřezky trávy chrání kořenový systém vašeho trávníku před teplem a ztrátami vody.**

# Robomow®

## Omezená záruka pro sérii RS

Friendly Robotics poskytuje původnímu kupujícímu záruku, že je „výrobek“ série RS bez závad na materiálech a řemeslném zpracování, pokud je používán pro normální domácí\* účely, na dobu 24 měsíců, 12 měsíců pro baterie, od data nákupu. Příslušenství výrobku včetně náhradní baterie, mají záruční dobu 6 měsíců od data nákupu. Tato záruka je poskytnuta na cenu dílů a práce pro závady kryté opravou, když jsou provedeny autorizovaným servisním a záručním pracovištěm společnosti Friendly Robotics. Pro záruční opravy je požadován platný doklad o koupi.

**Omezená záruka nepokrývá přepravní náklady jakéhokoli druhu. Vlastník nese veškerou odpovědnost za přepravní náklady do autorizovaného servisního a záručního pracoviště společnosti Friendly Robotics.**

\*Termín „Normální domácí účely“ je definován jako použití na stejném pozemku, jako je primárně domov. Použití na více místech je považováno za komerční využití a tato záruka pro něj neplatí.

### **Položky a podmínky, které nejsou pokryty zárukou**

**Tato výslovná záruka nepokrývá následující:**

- Náklady na náhradní díly nebo procedury v rámci pravidelné údržby, jako jsou nože nebo ostření nožů.
- Jakýkoli produkt nebo díl, který byl pozměněn, nesprávně používán, se kterým bylo špatně zacházeno nebo který vyžaduje výměnu kvůli nehodě nebo nedostatku řádné údržby.
- Normální opotřebením včetně blednutí barvy nebo plastových dílů.
- Náklady na instalaci nebo opětovnou instalaci, odstranění instalace nebo náklady nebo škody spojené s nesprávnou instalací nebo použitím výrobku.
- Jakýkoli výrobek, který byl otevřen, opravován, upravován nebo změněn kýmkoli jiným než autorizovaným opravárenským pracovištěm Friendly Robotics.
- Opravy nezbytné kvůli nesprávné péči o baterii a/nebo nesprávné postupy při nabíjení, jako je nabíjení v mokřích podmínkách, nepravidelnosti přívodu elektrického proudu nebo pochybení při řádné přípravě sekačky nebo baterie před období, kdy není sekačka používána.
- Opravy nezbytné kvůli poškození vodou, jiné než nahodilé vystavení dešti, opravy kvůli blesku nebo vyšší moci.

### **Pokyny pro získání záruční opravy**

Pokud máte pocit, že výrobky Friendly Robotics obsahují závadu na materiálech nebo řemeslném zpracování, kontaktujte obchodníka, který vám prodal výrobek.

### **Odpovědnosti vlastníka**

Musíte udržovat a starat se o váš výrobek od společnosti Friendly Robotics podle pokynů ohledně údržby a péče uvedených v provozní a bezpečnostní příručce. Rutinní údržba, ať už je prováděna poskytovatelem servisních služeb nebo vámi, je na vaše vlastní náklady.

### **Všeobecné podmínky**

Opravy provedené autorizovaným servisním a záručním pracovištěm společnosti Friendly Robotics jsou vaším jediným nápravným prostředkem. Není žádná jiná výslovná nebo mlčky předpokládaná záruka. Všechny mlčky předpokládané záruky obchodovatelnosti a vhodnosti pro použití jsou omezeny trváním výslovné záruky. Společnost Friendly Robotics není odpovědná za nepřímé nebo následné škody vedlejší odškodnění ve spojení s použitím výrobku od společnosti Friendly Robotics pokrytého touto zárukou včetně jakýchkoli výdajů nebo nákladů souvisejících s poskytnutím náhradního zařízení nebo služeb během přiměřených období, kdy je závada na výrobku nebo za nepoužívání výrobku při čekání na dokončení oprav pod touto zárukou. Některé státy neumožňují výjimku z vedlejšího odškodnění a následných škod nebo omezení, jak dlouho mlčky předpokládaná záruka trvá, je tudíž možné, že pro vás výše uvedené výjimky a omezení neplatí. Tato záruka vám dává specifická zákonná práva a můžete mít také jiná práva, která se mohou lišit stát od státu.

**Vždy dodržujte bezpečnostní pokyny uvedené v této příručce**