



Roborock robotický vysávač S8 Pro Ultra
Roborock robotický vysavač S8 Pro Ultra

Používateľský manuál

Uživatelský manuál

Zariadenie obsahuje používateľské rozhranie v anglickom jazyku.
Zařízení obsahuje uživatelské rozhraní v anglickém jazyce.

Výrobca / Výrobce

Beijing Roborock Technology Co., Ltd. Floor 6, Suite 6016-6018, Building C, Kangjian Baosheng Plaza, No. 8 Heiquan Road,
Haidian District, Beijing, P.R.China

Vyrobené v Číne / Vyrobeno v Číne.

Dovozca pre SR / Dovožce pro ČR:

WESTech, spol. s r.o., Stará Vajnorská 17,
831 04 Bratislava, Telefon: +421 2 4445 4090
<https://online.westech.sk/>

OBSAH

OBMEDZENIA	7
Varovanie.....	7
Vysvetlenie medzinárodných symbolov.....	7
PREHĽAD SPOTREBIČA	7
Robot (Pohľad zhora)	7
Robot (Pohľad zdola).....	7
Robot (Otvorený horný kryt)	7
Držiak mopovej utierky VibraRise.....	7
Mopová utierka VibraRise.....	7
Nádoba na prach	8
Napájací kábel	8
Nabíjacia základňa	8
Jednorazové vrečko na prach	8
Základňa s automatickým vyprázdňovaním	8
Uloženie napájacieho kábla	8
INŠTALÁCIA	8
Dôležité informácie.....	8
Umiestnenie nabíjacej základne	9
Zapnutie napájania a nabitie robota.....	9
Pripojenie k aplikácii	9
POKYNY PRE POUŽITIE	10
BEŽNÁ ÚDRŽBA.....	12
Hlavná kefka	12
Bočná kefka	12
Všesmerové koliesko	12
Hlavné kolieska	12
Nádoba na prach	12
Umývateľný filter	12
Mopová utierka VibraRise.....	12
Snímače robota	12
Nabíjacie kontaktné plochy	12
Batéria.....	12
Premiestnenie základne.....	13
Zásobník na špinavú vodu	13
Vysokorýchlostná kefka na údržbu	13
Vodný filter.....	13
Výmena jednorazového vrečka na prach	13
Čistenie vzduchového potrubia.....	13
ZÁKLADNÉ PARAMETRE	13
Robot	13
Nabíjacia základňa	13
ČASTO KLADENÉ OTÁZKY	14

A

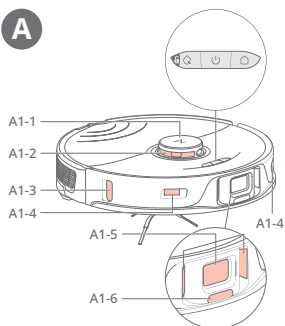

A1

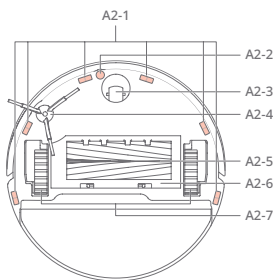

A2

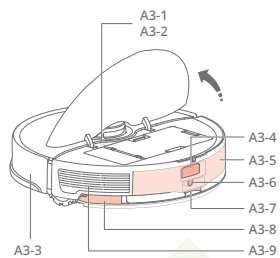

A3

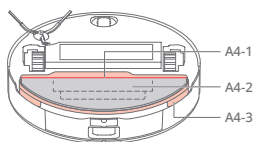

A4

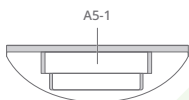

A5

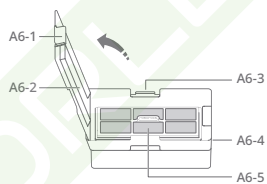

A6

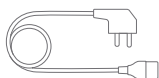

A7

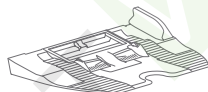

A8



A9

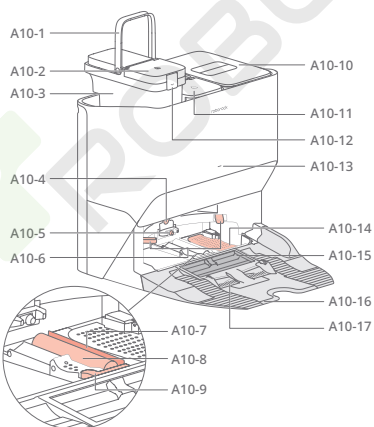

A10

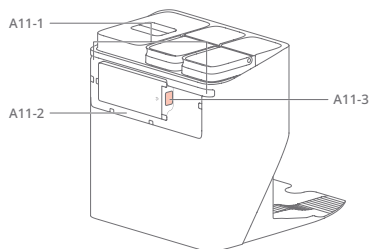

A11

— 1 —

B

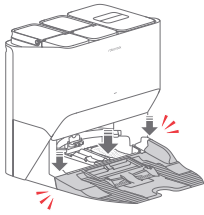

B1 B1-1

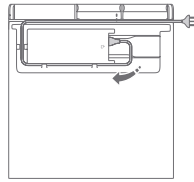

B1-2

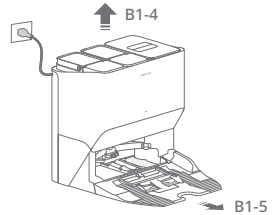

B1-3

C

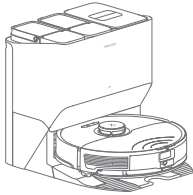

B2

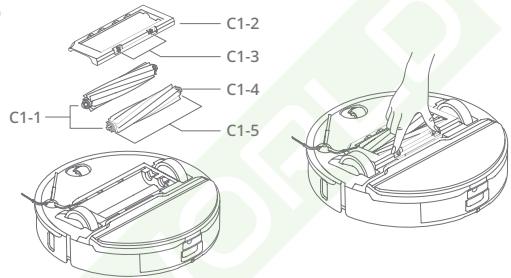

C1

C1-6

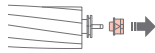

C1-7

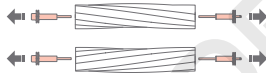

C1-8

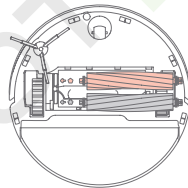

C1-9

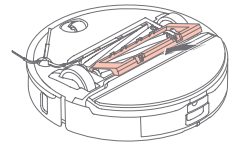

C1-10

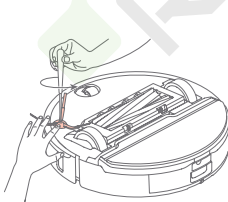

C2

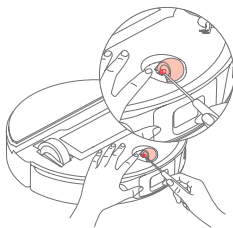

C3

C3-1



C3-2

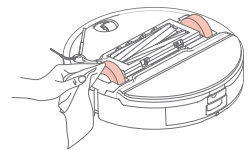

C4

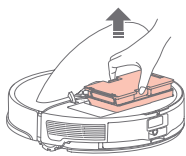

C5 C5-1

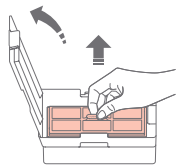

C5-2

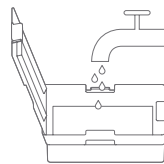
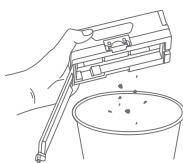

C5-3

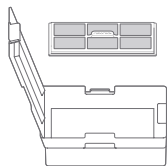

C6-4

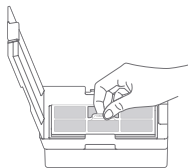

C6 C6-1



C6-2

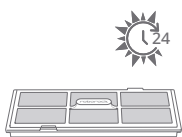

C6-3

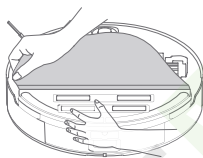

C7

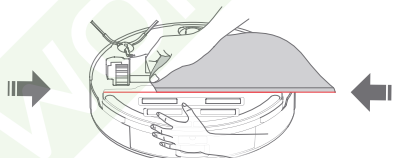

C7-1



C8-1



C8-2

C8-3

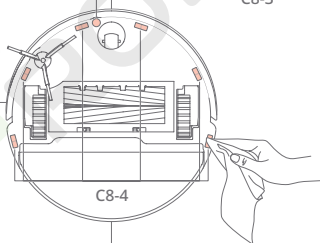

C8-4



C8-5

C8

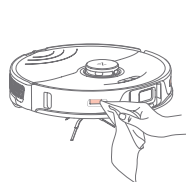

C9

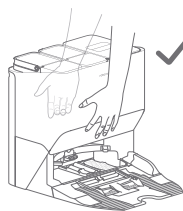
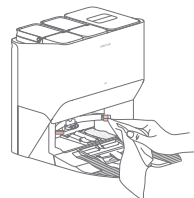

C10

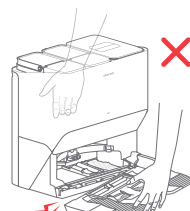

C

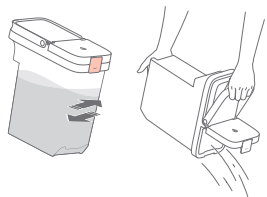

C11

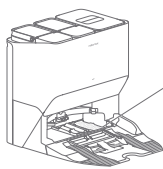

C12

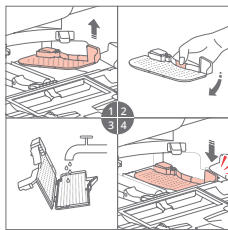

C13

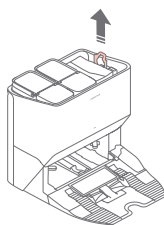

C14

C14-1

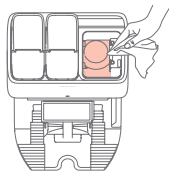

C14-2

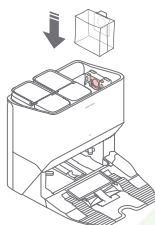

C14-3

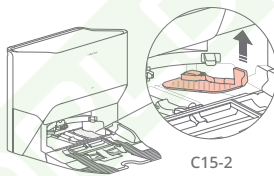

C15

C15-1

C15-2

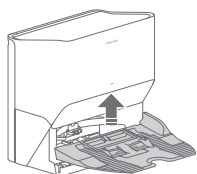

C15-3

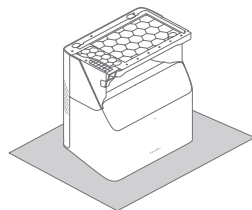
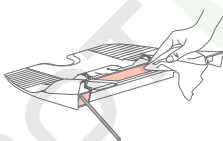

C15-4

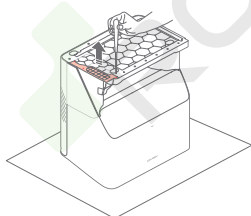

C15-5

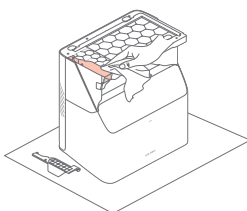

C15-6

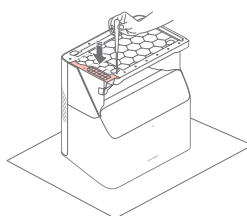

C15-7



OBMEDZENIA

VAROVANIE

- Na dobíjanie batérie používajte iba odnímateľnú napájaciu jednotku roborock EWFD07HRR alebo EWFD08HRR dodanú s týmto produktom.
- Nepoužívajte tento výrobok na vyvýšených povrchoch bez prekážok, napríklad na podlahe podkrovia, na otvorenej terase alebo na hornej strane nábytku.
- Aby ste predišli zablokovaniu produktu a predišli poškodeniu cenností, pred čistením odstráňte z podlahy ľahké predmety (napríklad plastové vrecká) a krehké predmety (napríklad vázy).
- Na výrobok neumiestňujte žiadne predmety (vrátane detí a domácich miláčikov), či už je alebo nie je v prevádzke.
- Nepoužívajte výrobok na horiace predmety (napr. cigaretové ohorky).
- Výrobok nepoužívajte na čistenie tvrdých alebo ostrých predmetov (ako sú odpady z dekorácie, sklo a kľince).
- Pred čistením alebo údržbou výrobku musí byť výrobok vypnutý a zástrčka musí byť vytiahnutá z elektrickej zásuvky.
- Pri uskladnení spotrebiča ho pred umiestnením na chladné suché miesto úplne nabite a vypnite. Nabíjajte ju aspoň každé tri mesiace, aby ste zabránili nadmernému vybitiu batérie.

Vysvetlenie medzinárodných symbolov

~ – Symbol STRIEDAVÉHO PRÚDU [symbol IEC 60417-5032 (2009-02)]

⎓ – symbol JEDNOSMERNÉHO PRÚDU [symbol IEC 60417-5031 (2009-02)]

A PREHĽAD SPOTREBIČA

A1 Robot (Pohľad zhora)



— Len Mop/Detská poistka

- Stlačením spustíte mopovanie
- Stlačte a podržte na 3 sekundy, čím zapnete/vypnete detskú poistku



Napájanie/Čistenie

- Stlačte a podržte na zapnutie alebo vypnutie robota
- Stlačením spustíte čistenie

Stavový indikátor

- Biely: Úroveň batérie $\geq 20\%$
- Červený: Úroveň batérie $< 20\%$
- Bliká: Nabíjanie alebo spustenie
- Bliká červenou farbou: Chyba



— Základňa

- Stlačte pre návrat do základne
- Stlačte a podržte na umývanie mopom

Poznámka: Stlačte akéhokoľvek tlačidlo na zastavenie robota v priebehu čistenia alebo návrat do základne.

A1-1 - Vertikálny nárazník

A1-2 - LiDAR snímač

A1-3 - Snímač steny

A1-4 - Kontakty nabíjania

A1-5 - Reaktívny 3D snímač vyhýbania sa prekážkam

A1-6 - Infračervené svetlo plnenia

A2 Robot (Pohľad zdola)

A2-1 - Snímače zmeny výšky

A2-2 - Snímač koberca

A2-3 - Všesmerové koliesko

A2-4 - Bočná kefka

A2-5 - Hlavné koliesko

A2-6 - Kryt hlavnej kefy

A2-7 - Západky krytu hlavnej kefy

A3 Robot (Otvorený horný kryt)

A3-1 - Indikátor WiFi

- Nesvieti: WiFi je vypnuté
- Bliká pomaly: Čaká na pripojenie
- Bliká rýchlo: Pripájanie
- Svetí: WiFi je pripojené

A3-2 - Tlačidlo resetovania

A3-3 - Nárazník

A3-4 - Snímač mopového umývania

A3-5 - Zásobník na vodu

A3-6 - Otvor na samodoplnenie

A3-7 - Tlačidlo polohy

A3-8 - Modul VibraRise

A3-9 - Výstup vzduchu

A4 Držiak mopovej utierky VibraRise

A4-1 - Vibračný modul

A4-2 - Otvor na pripojenie mopovej utierky

A4-3 - Spona držiaka mopovej utierky

A5 Mopová utierka VibraRise

A5-1 — Podložky so suchým zipsom

A6 Nádoba na prach

- A6-1 - Západka krytu
- A6-2 - Kryt filtra
- A6-3 - Západka nádoby na prach
- A6-4 - Prívod vzduchu
- A6-5 - Umývateľný filter

A7 Napájací kábel

A8 Nabíjacia základňa

A9 Jednorazové vrecko na prach

A10 Základňa s automatickým vyprázdňovaním

- A10-1 - Rukoväť zásobníka na vodu
- A10-2 - Veko zásobníka na vodu
- A10-3 - Zásobník na špinavú vodu
- A10-4 - Maják umiestnenia nabíjacej základne
- A10-5 - Samoplniaci otvor
- A10-6 - Nabíjacie kontakty
- A10-7 - Umývací prúžok
- A10-8 - Vysokorychlostná kefka na údržbu
- A10-9 - Západka údržbovej kefky
- A10-10 - Nádoba na prach
- A10-11 - Zásobník na čistú vodu
- A10-12 - Západka zásobníka na vodu
- A10-13 - Stavový indikátor
 - Bliká: Vyprázdňovanie/umývanie mopu
 - Červený: Chyba nabíjacej základne
 - Nesvieti: Vypnuté napájanie/nabíjanie/sušenie
- A10-14 - Vodný filter
- A10-15 - Prívod vzduchu
- A10-16 - Spodok nabíjacej základne
- A10-17 - Výstup horúceho vzduchu

A11 Uloženie napájacieho kábla

- A11-1 - Káblové vývody
- A11-2 - Káblový otvor
- A11-3 - Napájací port

Poznámka: Napájací kábel môže vychádzať z oboch strán.

B INŠTALÁCIA

Dôležité informácie

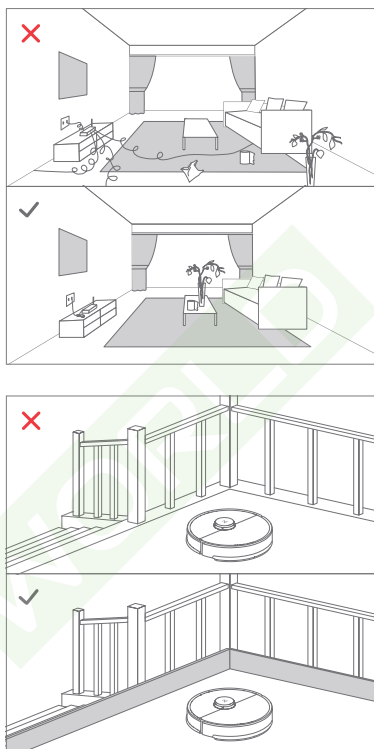

1. Usporiadajte káble a uvoľnené predmety zo zeme a premiestnite akékoľvek nestabilné, krehké, cenné alebo nebezpečné predmety, aby ste zabránili zraneniu osôb alebo škodám na majetku v dôsledku zamotania, úderu alebo zachyteniu predmetov robotom.
2. Ak používate tohto robota na vyvýšenom mieste, vždy používajte bezpečnú fyzickú bariéru, aby ste zabránili náhodným pádom, ktoré môžu mať za následok zranenie osôb alebo poškodenie majetku.

Poznámka: Pri prvom použití robota ho sledujte po celej jeho trase čistenia a dávajte pozor na veľké prekážky. Robot bude môcť v budúcnosti čistiť sám.

B1 Umiestnenie nabíjacej základne

- B1-1 - Pripevnite základňu tak, že pevne zatlačíte na obe strany základne a potom zatlačíte spojovaciu časť v strede, kým nebudete počuť kliknutie.
- B1-2 - Pripojte napájací kábel k nabíjacej základni a všetok odkrytý kábel vložte do otvoru pre kábel.
- B1-3 - Umiestnite nabíjaciu základňu na tvrdú a rovnú podlahu (drevo/dlaždice/betón atď.), naplocho k stene. Ponechajte aspoň 0,7 m vpredu a 0,5 m nad. Uistite sa, či má miesto dobré Wi-Fi pripojenie, aby ste mali lepší zážitok z mobilnej aplikácie a potom ju zapnite.
- B1-4 - Viac ako 0,5 m
- B1-5 - Viac ako 0,7 m

Poznámky:

- Ak je napájací kábel zvislo k zemi, môže ho vysávač zachytiť, čo môže viesť k presunutiu alebo odpojeniu nabíjacej základne.
- Indikátor nabíjacej základne svieti, keď je nabíjacia základňa napájaná elektrickou energiou a zhasne vtedy, keď sa vysávač nabíja.
- Ak sa vyskytne chyba, indikátor nabíjacej základne sa zmení na červenú farbu.
- Umiestnite nabíjaciu základňu na rovnú podlahu mimo dosahu ohňa, tepla a vody. Vyhňte sa úzkym priestorom alebo miestam, kde môže byť robot vysávač vo vzduchu.
- Umiestnenie nabíjacej základne na mäkký povrch (koberec/podložka) môže spôsobiť prevrátenie nabíjacej základne a problémy s dokovaním a odchodom.
- Chráňte nabíjaciu základňu pred priamym slnečným žiarením alebo čímkoľvek, čo by mohlo blokovať maják umiestnenia nabíjacej základne; v opačnom prípade sa vysávač nemusí vrátiť do nabíjacej základne.
- Nabíjaciu základňu nepoužívajte bez zásobníka na čistú vodu, zásobníka na špinavú vodu, vysokorychlostnej kefy na údržbu, nádoby na prach, vrecka na prach alebo vodného filtra.
- Nabíjaciu základňu udržiavajte podľa pokynov na údržbu. Nabíjaciu základňu nečistite mokrou handričkou alebo utierkou.
- Všetky nabíjacie základne sú pred opustením továrne podrobené testom na vodnej báze. Je normálne, že vo vodnej ceste v nabíjacej základni zostáva malé množstvo vody.

B2 Zapnutie napájania a nabitie robota

Stlačením a podržaním tlačidla  zapnete robota. Počkajte pokiaľ indikátor napájania nezhasne a potom položte robota na nabíjaciu základňu. Ak chcete zachovať výkon vysoko výkonnej lítium-iónovej nabíjateľnej batérie, udržiajte robota nabitého.

Poznámka: Robot sa nemusí zapnúť, keď je batéria takmer vybitá. V takom prípade pripojte robota k nabíjacej základni.

Pripojenie k aplikácii

Robot podporuje aplikáciu Roborock alebo Xiaomi Home. Vyberte si tú, ktorá najlepšie vyhovuje vašim potrebám.

1 Stiahnite si aplikáciu



Možnosť 1: Vyhľadajte „Roborock“ v App Store alebo Google Play, alebo naskenujte nižšie uvedený QR kód a potom aplikáciu stiahnite a nainštalujte.



Možnosť 2: Vyhľadajte „Xiaomi Home“ v App Store alebo Google Play, alebo naskenujte nižšie uvedený QR kód a potom aplikáciu stiahnite a nainštalujte.



2 Obnovte Wi-Fi

1. Otvorte horný kryt a nájdite indikátor Wi-Fi.
2. Stlačte a podržte tlačidlo  a , až kým nezaznáte hlasové upozornenie „Reset WiFi“. Resetovanie je dokončené vtedy, keď indikátor Wi-Fi bliká pomaly. Robot potom čaká na pripojenie.

Poznámky:

- Ak sa nedokázate pripojiť k robotovi z dôvodu konfigurácie routera, zabudnutého hesla alebo iného dôvodu, reset Wi-Fi a pridajte vášho robota ako nové zariadenie.

3 Pridajte zariadenie

Otvorte aplikáciu Roborock, poklepte na tlačidlo „Search for device“, alebo otvorte aplikáciu Xiaomi Home, poklepte na „+“ v pravom hornom rohu a pridajte zariadenie podľa pokynov.

Poznámky:

- Skutočný postup sa môže líšiť v dôsledku prebiehajúcich aktualizácií aplikácií. Postupujte podľa pokynov v aplikácii.
- Podporovaná je len 2,4 GHz Wi-Fi sieť.
- Ak robot čaká na pripojenie viac ako 1 hodinu, Wi-Fi sa automaticky deaktivuje. Ak sa potrebujete znova pripojiť, skôr ako budete pokračovať, resetujte Wi-Fi.

POKYNY PRE POUŽITIE



Naplnenie zásobníka na čistú vodu

Otvorte zásobník na čistú vodu a naplňte ho vodou. Zatvorte veko, zaistíte západku a vložte zásobník späť na svoje miesto.

Poznámky:

- Aby ste predišli korózii alebo poškodeniu, používajte iba značkový čistič podláh Roborock v zásobníku na vodu.
- Aby ste predišli deformácii zásobníka na vodu, nedávajte do zásobníka horúcu vodu.
- Ak na zásobníku na vodu zostanú stopy vody, pred opätovnou inštaláciou ich utrite.

Zapnutie/Vypnutie

Stlačením a podržaním tlačidla  zapnete robota. Indikátor napájania sa rozsvieti a robot prejde do pohotovostného režimu. Stlačte a podržte tlačidlo  na vypnutie robota a ukončenie aktuálny cyklus čistenia.

Poznámka: V priebehu nabíjania sa robot nedá vypnúť.

Spustenie čistenia

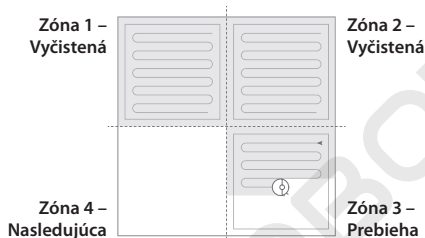

Stlačením tlačidla  spustíte čistenie. Robot naplánuje svoju cestu čistenia na základe snímania oblasti. Rozdelí každú miestnosť na štvorce, najskôr vyčistí okraje štvorca a potom vyplní zónu v kľukatom vzore. Potom sa presunie na ďalší štvorec, kým nebude efektívne pokrytá každá zóna v každej miestnosti.



Poznámky:

- Aby robot mohol automaticky vysávať a vrátiť sa do nabíjacej základne, spustite robota zo základne. Počas čistenia nehýbte s nabíjacou základňou.
- Ak je batéria veľmi slabá, čistenie sa nemôže spustiť. Pred opätovným vyčistením nechajte robota nabíť.
- Ak sa čistenie dokončí za menej ako 10 minút, oblasť sa vyčistí dvakrát.
- Ak je batéria takmer vybitá pred dokončením čistenia, robot vykoná obnovovacie nabíjanie pred obnovením čistenia z miesta, kde bolo vypnuté.
- Keď je držiak mopovej utierky pripevnený, robot ho pri čistení koberca vtiahne. Môžete tiež nastaviť koberec ako zónu, „Nevstupovať“ v aplikácii, aby ste sa tomu vyhli.
- Pred začatím každého stierania sa uistite, či bola správne nainštalovaná mopová utierka VibraRise.

Bodové čistenie

Súčasným stlačením a podržaním tlačidla  a  spustíte bodové čistenie. Robot čistí štvorcovú plochu s rozmermi 1,5 m x 1,5 m vycentovanú na seba.



Poznámka: Po bodovom čistení sa robot automaticky vráti do východiskového bodu a prepne sa do pohotovostného režimu.

Len mopovanie

Stlačením tlačidla spustíte iba mopovanie. Hlavné kefy sa zdvihnú a hlavné kefy a ventilátor prestanú fungovať.

Poznámka: V porovnaní s tradičným čistiacim režimom je hluk, ktorý sa vyskytuje iba pri mopovaní, oveľa nižší.

Pozastavenie

Keď vysávač vykonáva čistenie, stlačením ktoréhokoľvek tlačidla ho pozastavíte, stlačením tlačidla  pokračujete alebo stlačením tlačidla  pošlete vysávač späť do základne.

Poznámka: Umiestnenie pozastaveného vysávača na nabíjaciu základňu ukončí súčasne čistenie.

Režim spánku

Ak je robot pozastavený na viac ako 10 minút, prejde do režimu spánku a jeho indikátor napájania bude pomaly blikať. Stlačením ľubovoľného tlačidla ho prebudíte späť.

Poznámky:

- Robot sa neprepne do režimu spánku, keď sa nabíja.
- Ak je robot v režime spánku dlhšie ako 12 hodín, automaticky sa vypne.

Umývanie mopovej utierky

Počas upratovania robot automaticky určí, kedy sa má vrátiť do základne na umytie mopovej utierky a doplnenie zásobníka na vodu, aby sa maximalizoval výkon mopovania. Ak chcete manuálne spustiť umývanie, klepnite na tlačidlo „Wash“ v aplikácii alebo stlačte a podržte tlačidlo  na robotovi, aby ste ho poslali späť. Umývanie zastavíte stlačením ľubovoľného tlačidla.

Poznámky:

- Aby robot mohol umývať mopovú utierku automaticky, spustite robota zo základne a počas upratovania so základňou nehýbte.
- Trvanie umývania mopovej utierky a režim umývania je možné upraviť v aplikácii.

Vyprázdňovanie

Automatické vyprázdňovanie sa spustí, keď sa vysávač po čistení vráti do nabíjacej základne. Ak chcete manuálne spustiť vyprázdňovanie, stlačte tlačidlo  robotovi v základni alebo klepnite na tlačidlo „Empty“ v aplikácii. Vyprázdňovanie zastavíte stlačením ľubovoľného tlačidla.

Poznámky:

- Ak sa nabíjacia základňa nevyprázdnila dlhší čas, vyprázdňte nádobu na prach vysávača ručne a vyčistite prívod vzduchu od všetkých nečistôt, aby ste zaistili optimálny výkon.
- Automatické vyprázdňovanie je možné vypnúť prostredníctvom aplikácie.
- Vyhnite sa častému manuálnemu vyprázdňovaniu.

Sušenie

Sušenie sa spustí automaticky po umytí mopom alebo po dokončení čistenia. Ak chcete manuálne spustiť alebo zastaviť sušenie, klepnite na tlačidlo „Drying“ v aplikácii.

Poznámky:

- Trvanie sušenia je možné upraviť v aplikácii.
- Automatické sušenie je možné vypnúť prostredníctvom aplikácie.

Nabíjanie

Po dokončení sa robot automaticky vráti do nabíjacej základne.

Ak je pozastavený, stlačte tlačidlo  na jeho odoslanie do nabíjacej základne. Keď sa robot nabíja, indikátor napájania bude pomaly blikat.

Poznámka: Ak robot nemôže nájsť nabíjaciu základňu, vráti sa na posledné počiatočné miesto. Robot umiestnite na nabíjaciu základňu manuálne, aby sa dobil.

Režim „Nerušit“ (DND)

Režim DND je predvolene aktivovaný od 22:00 do 08:00. Dá sa to deaktivovať alebo prispôsobiť v aplikácii. Keď je aktivovaný režim DND, robot nebude automaticky pokračovať v čistení, indikátor napájania stmavne a hlasitosť hlasových pokynov sa zníži.

Detská poistka

Stlačením a podržaním tlačidla  zapnete/vypnete detskú poistku. Môžete si to nastaviť aj v aplikácii. Po aktivácii robot nebude reagovať na stlačenie tlačidiel, keď je v pokoji. Keď robot čistí alebo je v nabíjacej základni, stlačením ľubovoľného tlačidla ho zastavíte.

Chyba

Ak dôjde k chybe, indikátor napájania rýchlo bliká červenou farbou a zaznie hlasové upozornenie. Riešenia nájdete v časti „Chyby“.

Poznámky:

- Ak robot zostane v chybovom stave dlhšie ako 10 minút, automaticky prejde do režimu spánku.
- Umiestnenie robota na nabíjaciu základňu v chybovom stave zastaví aktuálne čistenie.

Resetovanie systému

Ak robot nereaguje na stlačenie tlačidla alebo sa nedá vypnúť, resetujte systém. Stlačte tlačidlo „Reset“ a robot sa automaticky resetuje.

Poznámka: Po resetovaní systému sa obnovia výrobné nastavenia plánov čistenia, Wi-Fi a ďalších nastavení.

Obnovenie výrobných nastavení

Ak robot nefunguje po resetovaní systému, zapnite ho. Stlačte a podržte tlačidlo  súčasne so stlačením tlačidla resetovania, pokiaľ nezačujete hlasovú výzvu „Obnovenie počiatočnej verzie“. Robot sa potom obnoví na výrobné nastavenia.

☑ BEŽNÁ ÚDRŽBA

C1 Hlavná kefka

Čistíte každé 2 týždne a vymieňajte každých 6-12 mesiacov

C1-1 - Hlavné kefy

C1-2 - Kryt hlavnej kefy

C1-3 - Západky

C1-4 - Ložisko hlavnej kefy

C1-5 - Kryty hlavnej kefy

C1-6 - Otočte robota, stlačte západku a zložte kryt hlavnej kefy.

C1-7 - Vyberte hlavnú kefku. Vyberte a vyčistite ložisko hlavnej kefy.

C1-8 - Vytiahnite kryty hlavnej kefy.

C1-9 - Po odstránení zamotaných vlasov alebo nečistôt na oboch koncoch hlavných kefiiek ich znova nainštalujte.

C1-10 - Zatláčte na kryt hlavnej kefy, kým nebudete počuť zacvaknutie kefy na mieste.

Poznámky:

- Hlavná kefka by sa mala utrieť vlhkou handričkou a nechať uschnúť mimo dosahu priameho slnečného žiarenia.
- Na čistenie hlavnej kefy nepoužívajte žieravé čistiace prostriedky ani dezinfekčné prostriedky.

C2 Bočná kefka

* Čistíte každý mesiac a vymieňajte každých 3-6 mesiacov.

1. Odskrutkujte skrutku bočnej kefy.

2. Vyberte a vyčistite bočnú kefku.

Znova ju nainštalujte a dotiahnite skrutku.

C3 Všesmerové koliesko

* Vyčistíte podľa potreby.

C3-1 - Pomocou malého skrutkovača alebo podobného nástroja vypáčte osku a demontujte koliesko.

Poznámka: Držiak všesmerového kolieska nie je možné vybrať.

C3-2 - Opláchnite koleso a osku, aby ste odstránili všetky vlasy alebo nečistoty. Osušte a znova pripevnite koliesko tak, že ho pevne zatlačíte na miesto.

C4 Hlavné kolieska

* Čistíte každý mesiac.

Mäkkou suchou handričkou utrite a vyčistíte hlavné kolieska.

C5 Nádobu na prach

* Čistíte každý týždeň a filter vymieňajte každých 6-12 mesiacov.

C5-1 - Otvorte horný kryt robota a vyberte nádobu na prach.

C5-2 - Otvorte kryt nádoby na prach a vyberte filter a potom vysypte obsah nádoby na prach.

C5-3 - Naplňte nádobu čistou v a zatvorte kryt. Jemne nádobou potraсте a potom vylejte špinavú vodu.

Poznámka: Aby ste zabránili upchatiu, používajte iba čerstvú vodu bez čistiacej kvapaliny.

C5-4 - Opakovane prepláchnite filter a poklepaním odstránite čo najviac nečistôt.

C6 Umývateľný filter

* Čistíte každé dva týždne a vymieňajte každých 6-12 mesiacov.

C6-1 - Otvorte kryt filtra a vyberte filter.

C6-2 - Opakovane opláchnite a poklepte na rám filtra, aby ste odstránili čo najviac nečistôt.

Poznámka: V prípade potreby použite alternatívny filter.

C6-3 - Nechajte filter 24 hodín dôkladne vyschnúť a znova ho nainštalujte.

C7 Mopová utierka VibraRise

* Vyčistíte ju po každom použití a vymieňajte každých 3-6 mesiacov.

C7-1 - Vyberte mopovú utierku VibraRise z držiaka mopovej utierky VibraRise. Vyčistíte mopovú utierku VibraRise a osušte ju.

Poznámka: Znečistená mopová utierka VibraRise bude mať vplyv na výkon stierania. Pred použitím vyčistíte mopovú utierku.

C8 Snímače robota

* Čistíte každý mesiac.

Použite mäkkú suchú tkaninu na utretie a vyčistenie všetkých snímačov, vrátane:

C8-1 - Snímača stien

C8-2 - Snímača stierania podlahy

C8-3 - Snímača kobercov

C8-4 - Snímačov zmeny výšky

C8-5 - Mop Wash Sensor

C9 Nabíjacie kontaktné plochy

* Čistíte každý mesiac.

Pomocou mäkkej suchej handričky utrite nabíjacie kontakty na nabíjacej základni a robotovi.

Batéria

Robot je vybavený vysoko výkonnou lítium-iónovou nabíjateľnou batériou. Aby ste udržali výkon batérie, udržiajte robota nabitého.

Poznámka: Ak necháte robota dlhší čas bez používania, pred uskladnením ho vypnite a najmenej raz za tri mesiace ho nabite, aby nedošlo k poškodeniu batérie následkom nadmerného vybitia.

C10 Premiestnenie základne

Pred premiestnením nabíjacej základne vyberte zásobníky na vodu a nádoby na prach. Jednou rukou uchopíte rukoväť na zadnej strane a vnútornú časť prednej strany, ako je znázornené. Neuchopíte základňu, pretože nie je určená na zdvíhanie.

C11 Zásobník na špinavú vodu

* Čistite podľa potreby.

Podľa potreby vyčistíte zásobník na špinavú vodu. Otvorte veko zásobníka na špinavú vodu a vylejte špinavú vodu. Naplňte zásobník čistou vodou, zatvorte veko, zaistite ho a pretrepte. Vylejte špinavú vodu. Zatvorte veko a potom ho znova nainštalujte.

C12 Vysokorychlostná kefka na údržbu

* Čistite podľa potreby a vymieňajte každých 6-12 mesiacov. Zdvihnite západku vysokorychlostnej údržbovej kefy a vyberte kefku, ako je znázornené nižšie. Odstráňte všetky zamotané predmety z vysokorychlostnej kefy na údržbu a opláchnite ju. Znova nainštalujte kefku a zaistite ju na mieste.

C13 Vodný filter

* Čistite podľa potreby.

Odstíte vodný filter a vyberte za účelom umytia. Pomocou mäkkej, suchej handričky utrite zásobník na čistú vodu a potom znova nainštalujte filter. Zatlačte filter nadol, kým nebudete počuť, ako zaklapne.

C14 Výmena jednorazového vrečka na prach

* Vymeňte ho, keď je jednorazové vrečko na prach plné.

C14-1 - Zdvihnite nádobu na prach a vyberte vrečko zvisle, ako je znázornené.

Poznámka: Potiahnutím rukoväti vrečka na prach a vybratím vrečka sa vrečko uzavrie, aby sa zabránilo úniku.

C14-2 - Vyhodte vrečko na prach a vyčistíte okolie filtra suchou handričkou.

C14-3 - Vložte nové jednorazové vrečko na prach, ako je znázornené. Posúvajte, kým nedosiahne spodnú časť otvoru a bezpečne nainštalujte nádobu na prach.

Note: Pred vrátením vrchného veka nádoby na prach vždy nainštalujte vrečko na prach, aby ste sa vyhlí automatickému vyprázdneniu bez vrečka. V aplikácii môžete tiež vypnúť automatické vyprázdňovanie.

C15 Čistenie vzduchového potrubia

* Čistite podľa potreby.

Na čistenie vzduchového potrubia a zabránenie upchatiu postupujte podľa nasledujúcich krokov.

C15-1 - Vyberte zásobník na čistú vodu, zásobník na špinavú vodu a nádobu na prach.

C15-2 - Vyberte vodný filter a utrite všetky stopy vody handričkou.

C15-3 - Uchopte bočné strany základne smerom nahor, aby ste ju rozobrali a skontrolujte prípadné zablokovanie. Ak sa prívod vzduchu upchá, vyčistite ho vatovým tampónom a utrite ho suchou handričkou.

C15-4 - Opatrne položte nabíjaciu základňu hore nohami na tvrdú podlahu pokrytú mäkkým uterákom.

C15-5 - Odskrutkujte osem skrutiek a zložte kryt.

C15-6 - Utrite vzduchové potrubie a kryt potrubia suchou handričkou.

C15-7 - Znova nasadte kryt a priskrutkujte ho späť na svoje miesto.

ZÁKLADNÉ PARAMETRE

Robot

Model	S81USP
Batéria	14,4 V/5200 mAh lítium-iónová batéria
Menovitý vstup	20 V DC 1,2 A
Čas nabíjania	< 6 hodín

Poznámka: Sériové číslo je uvedené na štítku na spodnej strane robota.

Nabíjacia základňa

Model	AED06HRR, AED07HRR
Menovité vstupné napätie	220 - 240 V AC
Menovitá frekvencia	50 - 60 Hz
Menovitý výkon (Zhromažďovanie prachu)	5 A
Menovitý výkon (Nabíjanie)	0,65 A
Menovitý výstup	20 V DC 1,2 A
Nabíjacia batéria	14,4 V/5200 mAh lítium-iónová batéria

ČASTO KLADENÉ OTÁZKY

Problém	Riešenie
Nie je možné zapnúť napájanie.	<ul style="list-style-type: none">• Úroveň nabitia batérie je nízka. Pred použitím položte robota na nabíjaciu základňu, aby sa nabil.• Teplota batérie je veľmi nízka alebo príliš vysoká. Robota používajte len v rozsahu 0 - 40 °C.
Nie je možné nabíjať.	<ul style="list-style-type: none">• Skontrolujte, či sa rozsvietil indikátor napájania a či sú oba konce napájacieho kábla správne pripojené.• Ak je kontakt slabý, očistite kontaktné plochy nabíjacej základne a robota.
Pomalé nabíjanie.	<ul style="list-style-type: none">• Ak sa zariadenie používa pri vysokých alebo nízkych teplotách, automaticky zníži rýchlosť nabíjania, aby sa predĺžila životnosť batérie.• Oblasť kontaktov nabíjania sú znečistené. Vyčistite ich suchou tkaninou.
Nedá sa vrátiť do nabíjacej základne.	<ul style="list-style-type: none">• V blízkosti nabíjacej základne je veľmi veľa prekážok. Presuňte ju na otvorené miesto.• Robot je veľmi ďaleko od nabíjacej základne. Umiestnite ho bližšie a skúste to znova.
Neštandardné správanie.	<ul style="list-style-type: none">• Reštartujte robota.
Hluk v priebehu čistenia.	<ul style="list-style-type: none">• Hlavná kefka, bočná kefka alebo hlavná kolieska sa mohli zaseknúť. Vypnite robota a vyčistite ich.• Systém VibraRise je neštandardný. Skontrolujte zaseknuté predmety.
Nedá sa pripojiť k Wi-Fi sieti.	<ul style="list-style-type: none">• Wi-Fi je vypnuté. Obnovte Wi-Fi a skúste to znova.• Signál Wi-Fi je slabý. Presuňte robota do oblasti s dobrým Wi-Fi príjmom.• Neobvyklé pripojenie Wi-Fi. Obnovte Wi-Fi a stiahnite si najnovšiu mobilnú aplikáciu a skúste to znova.• Aktuálny robot Roborock nie je podporovaný. Nájdite v aplikácii podporované modely.• Nedá sa pripojiť k sieti Wi-Fi. Pri nastavení routera sa môže vyskytnúť chyba. Obráťte sa na zákaznícky servis spoločnosti Roborock.
Slabá čistiaca schopnosť alebo vypadávajúci prach.	<ul style="list-style-type: none">• Nádoba na prach je plná a je potrebné ju vyprázdniť.• Filter je zablokovaný a je potrebné ho vyčistiť.• Hlavná kefka je zaseknutá je potrebné ju vyčistiť.
Plánované čistenie nefunguje.	<ul style="list-style-type: none">• Batéria je vybitá. Plánované čistenie sa môže začať iba vtedy, ak je úroveň nabitia batérie nad 20%.
Dochádza k napájaniu energiou vždy, keď je robot na nabíjacej základni?	<ul style="list-style-type: none">• Robot bude čerpať energiu, pokiaľ bude v základni, aby sa udržal výkon batérie, ale spotreba energie je minimálna.
Musí sa robot nabiť najmenej 16 hodín pri prvých troch použitíach?	<ul style="list-style-type: none">• Nie. Robot môže byť použitý kedykoľvek po úplnom nabití.
Počas vytierania nie je žiadna alebo dostatok vody.	<ul style="list-style-type: none">• Skontrolujte, či je zásobníku na vodu voda a pomocou mobilnej aplikácie nastavte intenzitu stierania alebo si pozrite návod pre úplné informácie o spôsobe správnej inštalácie mopovej utierky a držáka mopovej utierky.
Po dobíť sa čistenie neobnoví.	<ul style="list-style-type: none">• Uistite sa, či robot nie je v režime DND. Režim DND zabráni automatickému vyčisteniu. Pri čistení miesta vyžadujúceho si úplné dobíť, ak bol robot manuálne umiestnený na nabíjacej základni pred automatickým nabíjaním, nebude môcť pokračovať v čistení.
Po bodovom čistení alebo po manuálnom pohybe sa robot nemôže vrátiť k nabíjacej základni.	<ul style="list-style-type: none">• Po bodovom čistení alebo významnej zmene polohy robot znova vygeneruje mapu. Ak je nabíjacia základňa veľmi ďaleko, nemusí sa dať vrátiť na dobíť a musí sa umiestniť na nabíjačku manuálne.
Robot náhle vynechal určité miesto.	<ul style="list-style-type: none">• Snímač steny alebo snímač zmeny výšky môžu byť znečistené. Vyčistite ich mäkkou suchou tkaninou.

Problém	Riešenie
LED stavový indikátor na nabíjacej základni svieti trvalo červenou farbou.	<ul style="list-style-type: none"> Nádoba na prach alebo vrecko na prach nie je na svojom mieste. Skontrolujte a opravte inštaláciu. Chyba napätia. Skontrolujte, či miestne napätie spĺňa požiadavky uvedené na nabíjacej základni. Skontrolujte umiestnenie zásobníka na čistú vodu alebo ho podľa potreby doplňte. Skontrolujte umiestnenie zásobníka na špinavú vodu alebo ho podľa potreby vyprázdňte. Skontrolujte, či je vodný filter správne nainštalovaný.
Znížený výkon vyprázdňovania alebo nezvyčajný hluk pri vyprázdňovaní.	<ul style="list-style-type: none"> Hlavná kefka alebo kryt hlavnej kefky nie sú správne nainštalované. Skontrolujte a opravte inštaláciu. Filter, vzduchové potrubie, nasávací otvor, prívod vzduchu alebo nádoba na prach je zablokovaná. Vyčistite ich, aby ste tak odstránili nečistoty.
Hlasové upozornenie vysávača: Chyba 42. Zaseknutá kefka na údržbu. Vyčistite ju a odstráňte nečistoty.	<ul style="list-style-type: none"> Ak sa kefka zastaví na ľavej strane, môže byť zaseknutá. Odstráňte všetky zaseknuté predmety. Ak sa kefka zastaví na pravej strane, môže byť zablokovaný filter alebo nie je nainštalovaný na svojom mieste. Vyčistite ho a správne nainštalujte.
Znížený umývací výkon mopom.	<ul style="list-style-type: none"> Mop nie je správne pripevnený. Preinštalujte ho. Podlaha je znečistená. Pre lepšie čistenie zmeňte v aplikácii režim umývania mopom na „Deep (Hlboké)“.
Automatické vyprázdňovanie nefunguje.	<ul style="list-style-type: none"> Automatické vyprázdňovanie je vypnuté. Skontrolujte nastavenia v aplikácii. Nie je nainštalovaná nádoba na prach nabíjacej základne. Skontrolujte a nainštalujte ju. Automatické vyprázdňovanie sa nespustí, ak sa vysávač vráti do nabíjacej základne bez čistenia. Vysávač sa po návrate do nabíjacej základne v režime „Nerušiť“ (DND) automaticky nevyprázdni. Upravte čistenie alebo dĺžku trvania DND, alebo spustíte vyprázdňovanie manuálne.
Mop nie je vyčistený.	<ul style="list-style-type: none"> Mop sa nebude umývať, ak sa nepoužíva. Robot sa nevráti do nabíjacej základne na umývanie mopom, ak sa nespustí z nabíjacej základne alebo ak sa na mape aplikácie nenájde žiadna nabíjacia základňa. Skontrolujte umiestnenie zásobníka a podľa potreby ho doplňte alebo vyprázdňte. Skontrolujte, či je vodný filter správne nainštalovaný.
Nedostatočný účinok sušenia.	<ul style="list-style-type: none"> Funkcia „Auto Drying (Automatické sušenie)“ je v aplikácii vypnutá. Skontrolujte a zapnite ju. Sušenie sa zastaví, ak počas sušenia stlačíte akékoľvek tlačidlo na robotovi alebo robotovi zo základne. Vlhkosť prostredia je vysoká, pomocou aplikácie nastavte dlhší čas sušenia, aby ste dosiahli lepší účinok sušenia.

Informácie o likvidácii opotrebovaného elektrického zariadenia (súkromné domácnosti)



Tento symbol na produktoch a/alebo na priložených dokumentoch znamená, že sa pri likvidácii nesmú elektrické a elektronické zariadenia miešať so všeobecným domácim odpadom.

V záujme správneho obhospodarovania, obnovy a recyklácie odveďte, prosím, tieto produkty na určené zberné miesta, kde budú prijaté bez poplatku. V niektorých krajinách je možné tieto produkty vrátiť priamo miestnemu maloobchodu v prípade, ak si objednáte podobný nový výrobok.

Správna likvidácia týchto produktov pomôže ušetriť hodnotné zdroje a zabrániť možným negatívnym vplyvom na ľudské zdravie a prostredie, ktoré môžu inak vzniknúť v dôsledku nesprávneho zaobchádzania s odpadom. Bližšie informácie o najbližšom zbernom mieste získate na miestnom úrade.

V prípade nesprávnej likvidácie odpadu môžu byť uplatnené pokuty v súlade s platnou legislatívou.

Pre právnické osoby v Európskej únii

Ak potrebujete zlikvidovať opotrebované elektrické a elektronické zariadenia, bližšie informácie získate od svojho miestneho predajcu alebo dodávateľa.

Informácie o likvidácii v krajinách mimo Európskej únie

Tento symbol je platný len v Európskej únii. Ak si želáte zlikvidovať toto zariadenie, obráťte sa na miestny úrad alebo predajcu a poinformujte sa o správnom spôsobe likvidácie tohto typu odpadu.

OBSAH

OMEZENÍ	7
VAROVÁNÍ.....	7
Vysvětlení mezinárodních symbolů	7
PŘEHLED SPOTŘEBIČE	7
Robot (Pohled shora)	7
Robot (Pohled zdola).....	7
Robot (Otevřený horní kryt)	7
Držák mopové utěrky VibraRise	7
Mopová utěrka VibraRise.....	7
Nádoba na prach	8
Napájecí kabel	8
Nabíjecí základna	8
Jednorázový sáček na prach.....	8
Základna s automatickým vyprazdňováním	8
Uložení napájecího kabelu	8
INSTALACE	8
Důležité informace.....	8
Umístění nabíjecí základny	9
Zapnutí napájení a nabití robota.....	9
Připojení k aplikaci.....	9
POKyny PRO POUŽITÍ	10
BĚŽNÁ ÚDRŽBA	12
Hlavní kartáček	12
Boční kartáček	12
Všesměrové kolečko	12
Hlavní kolečka.....	12
Nádoba na prach	12
Omyvatelný filtr.....	12
Zásobník na vodu	12
Mopová utěrka VibraRise.....	12
Snímače robota	12
Nabíjecí kontaktní plochy.....	12
Baterie	12
Přemístění základny	13
Zásobník na špinavou vodu.....	13
Údržba vysokorychlostního kartáčku	13
Vodní filtr	13
Výměna jednorázového sáčku na prach	13
Čištění vzduchového potrubí.....	13
ZÁKLADNÍ PARAMETRY	13
Robot	13
Nabíjecí základna	13
ČASTO KLADENÉ OTÁZKY	14

A

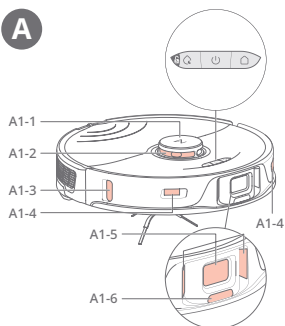

A1

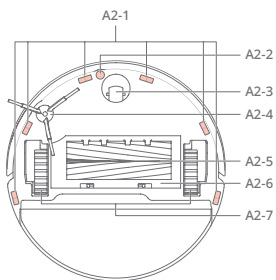

A2

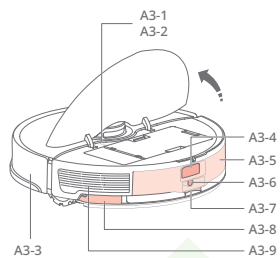

A3

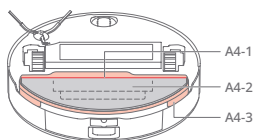

A4

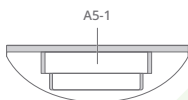

A5

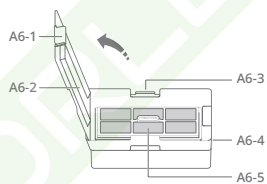

A6

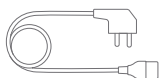

A7

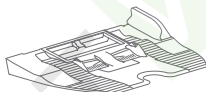

A8

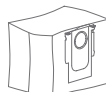

A9

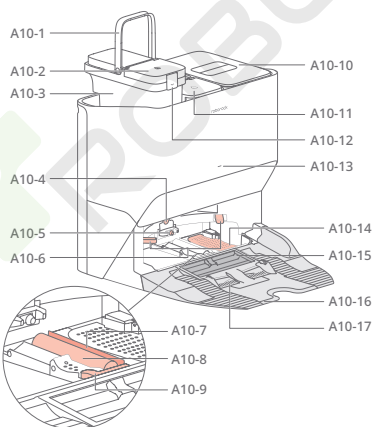

A10

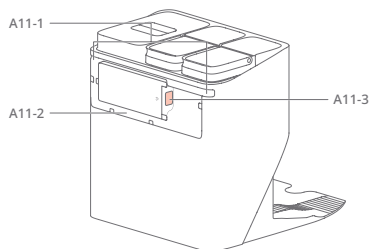

A11

— 1 —

B

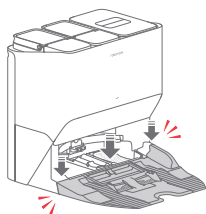

B1 B1-1

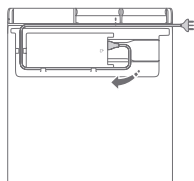

B1-2

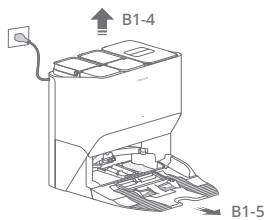

B1-3

C

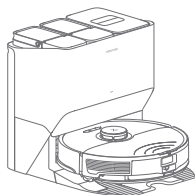

B2

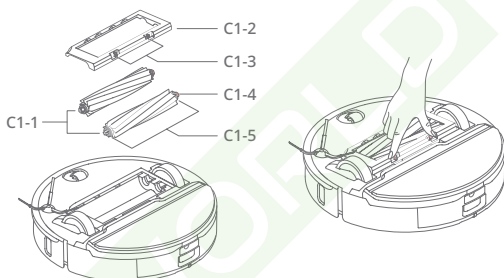

C1

C1-6

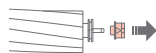

C1-7



C1-8

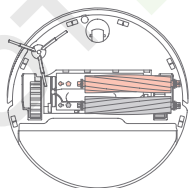

C1-9

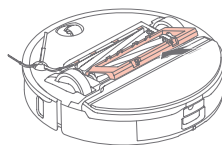

C1-10

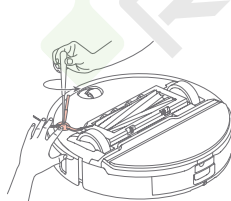

C2

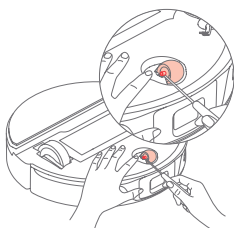

C3

C3-1



C3-2

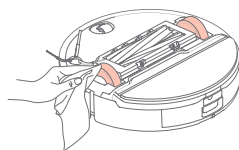

C4

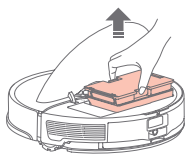

C5 C5-1

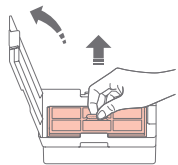

C5-2

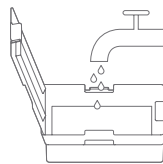
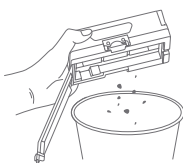

C5-3

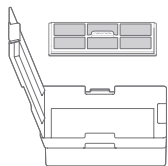

C6-4

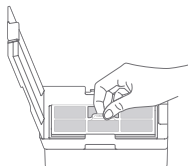

C6 C6-1



C6-2

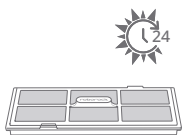

C6-3

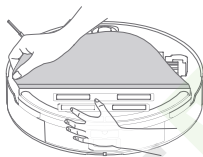

C7

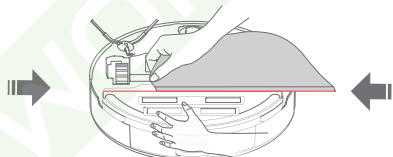

C7-1



C8-1



C8-2

C8-3

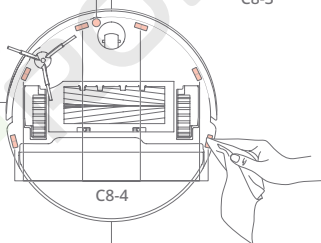

C8-4



C8-5

C8

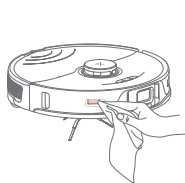

C9

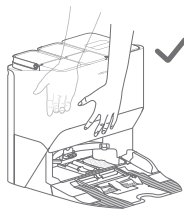
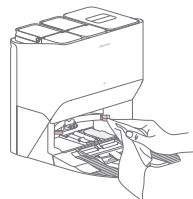

C10

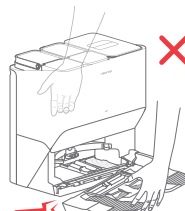

C

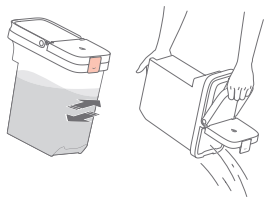

C11

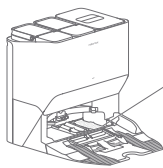

C12

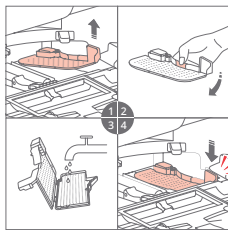

C13

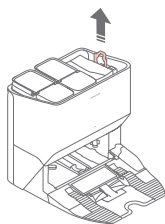

C14

C14-1

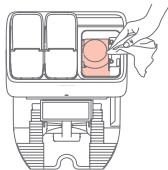

C14-2

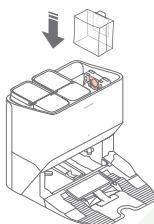

C14-3

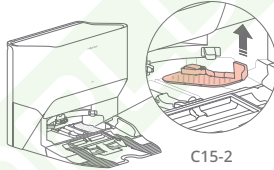

C15

C15-1

C15-2

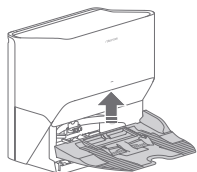

C15-3

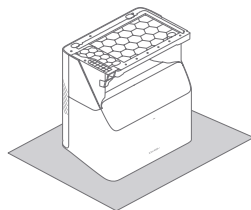
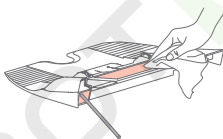

C15-4

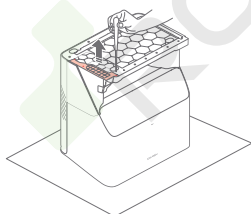

C15-5

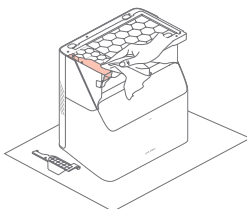

C15-6

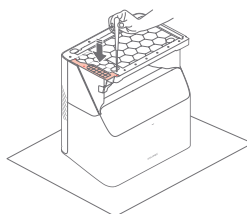

C15-7



OMEZENÍ

VAROVÁNÍ

- K dobíjení baterie používejte pouze odnímatelnou napájecí jednotku roborock EWFD07HRR nebo EWFD08HRR dodanou s tímto produktem.
- Nepoužívejte tento výrobek na vyvýšených površích bez překážek, například na podlaze podkrovní, na otevřené terase nebo na horní straně nábytku.
- Abyste předešliablokování produktu a předešli poškození cenností, před čištěním odstraňte z podlahy lehké předměty (například plastové sáčky) a křehké předměty (například vázy).
- Na výrobek neumísťujte žádné předměty (včetně dětí a domácích mazlíčků), ať už je nebo není v provozu.
- Nepoužívejte výrobek na hořící předměty (např. cigaretové nedopalky).
- Výrobek nepoužívejte k čištění tvrdých nebo ostrých předmětů (jako jsou odpady z dekorace, sklo a hřebíky).
- Před čištěním nebo údržbou výrobku musí být výrobek vypnutý a zástrčka musí být vytažena z elektrické zásuvky.
- Při uskladněním spotřebiče jej před umístěním na chladné suché místo zcela nabijte a vypněte. Nabíjejte baterii alespoň každé tři měsíce, abyste zabránili nadměrnému vybití baterie.

Vysvětlení mezinárodních symbolů

~ – Symbol STRÍDAVÉHO PROUDU [symbol IEC 60417-5032 (2009-02)]

⚡ – symbol STEJNOSMĚRNÉHO PROUDU [symbol IEC 60417-5031 (2009-02)]

A PŘEHLED SPOTŘEBIČE

A1 Robot (Pohled shora)



— Len Mop/Dětská pojistka

- Stisknutím spustíte mopování
- Stiskněte a podržte na 3 sekundy, čímž zapnete/vypnete dětskou pojistku
- Stiskněte a podržte pro mytí mopem



Napájení/Čištění

- Stiskněte a podržte k zapnutí nebo vypnutí robota
- Stisknutím spustíte čištění

Stavový indikátor

- Bílý: Úroveň baterie $\geq 20\%$
- Červený: Úroveň baterie $< 20\%$
- Bliká: Nabíjení nebo spuštění
- Bliká červeně: Chyba



— Základna

- Stiskněte pro návrat do základny

Poznámka: Stiskněte jakékoli tlačítko pro zastavení robota v průběhu čištění nebo návrat do základny.

A1-1 - Vertikální nárazník

A1-2 - LiDAR snímač

A1-3 - Snímač steny

A1-4 - Nárazník

A1-5 - Reaktivní 3D snímač vyhýbání se překážkám

A1-6 - Infračervené světlo plnění

A2 Robot (Pohled zdola)

A2-1 - Snímače změny výšky

A2-2 - Snímač koberce

A2-3 - Všesměrové kolečko

A2-4 - Boční kartáček

A2-5 - Hlavní kolečko

A2-6 - Kryt hlavního kartáčku

A2-7 - Západky krytu hlavního kartáčku

A3 Robot (Otevřený horní kryt)

A3-1 - Indikátor Wi-Fi

- Nesvítit: Wi-Fi je vypnuté
- Bliká pomalu: Čeká na připojení
- Bliká rychle: Připojování
- Svítí: Wi-Fi je připojeno

A3-2 - Tlačítko resetování

A3-3 - Nárazník

A3-4 - Snímač mopového umývání

A3-5 - Zásobník na vodu

A3-6 - Otvor na samodoplnění

A3-7 - Tlačítko polohy

A3-8 - Modul VibraRise

A3-9 - Výstup vzduchu

A4 Držák mopové utěrky VibraRise

A4-1 - Vibrační modul

A4-2 - Otvor na připevnění mopové utěrky

A4-3 - Spona držáku mopové utěrky

A5 Mopová utěrka VibraRise

A8-1 - Podložky se suchým zipem

A6 Nádoba na prach

- A6-1 - Zápádka krytu
- A6-2 - Kryt filtru
- A6-3 - Zápádka nádoby na prach
- A6-4 - Přívod vzduchu
- A6-5 - Omyvatelný filtr

A7 Napájecí kabel

A8 Nabíjecí základna

A9 Jednorázový sáček na prach

A10 Základna s automatickým vyprazdňováním

- A10-1 - Rukojeť zásobníku na vodu
- A10-2 - Víko zásobníku na vodu
- A10-3 - Zásobník na špinavou vodu
- A10-4 - Maják umístění nabíjecí základny
- A10-5 - Samoplnící otvor
- A10-6 - Nabíjecí kontakty
- A10-7 - Mýcí proužek
- A10-8 - Vysokorychlostní kartáček na údržbu
- A10-9 - Zápádka údržbového kartáčku
- A10-10 - Nádoba na prach
- A10-11 - Zásobník na čistou vodu
- A10-12 - Zápádka zásobníku na vodu
- A10-13 - Stavový indikátor
 - Bliká: Vyprazdňování/mytí mopu
 - Červený: Chyba nabíjecí základny
 - Nesvíí: Vypnuto napájení/nabíjení/sušení
- A10-14 - Vodní filtr
- A10-15 - Přívod vzduchu
- A10-16 - Spodek nabíjecí základny
- A10-17 - Výstup horkého vzduchu

A11 Uložení napájecího kabelu

- A11-1 - Kabelové vývody
- A11-2 - Kabelový otvor
- A11-3 - Napájecí port

Poznámka: Napájecí kabel může vycházet z obou stran.

B INSTALACE

Důležité informace

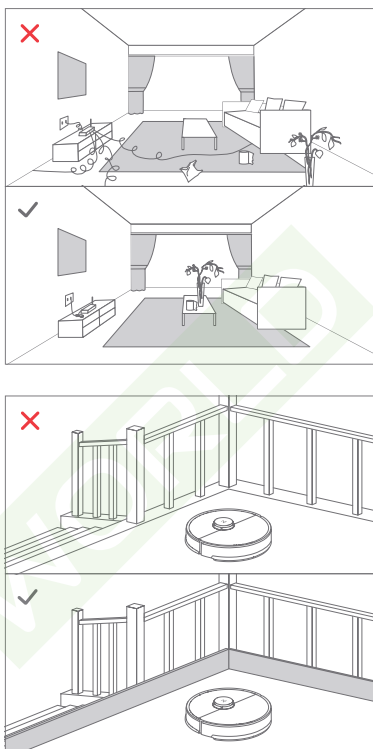

- 1 Uspořádejte kabely a uvolněné předměty ze země a přemístěte jakékoli nestabilní, křehké, cenné nebo nebezpečné předměty, abyste zabránili zranění osob nebo škodám na majetku v důsledku zamotání, úderu nebo zachycení předmětů robotem.
- 2 Pokud používáte tohoto robota na vyvýšeném místě, vždy používejte bezpečnou fyzickou bariéru, abyste zabránili náhodným pádům, které mohou mít za následek zranění osob nebo poškození majetku.

Poznámka: Při prvním použití robota jej sledujte po celé jeho trase čištění a dávejte pozor na velké překážky. Robot bude moci v budoucnu čistit sám.

B1 Umístění nabíjecí základny

- B1-1 - Připevněte základnu tak, že pevně zatlačíte na obě strany základny a poté zatlačíte spojovací část ve středu, dokud neuslyšíte kliknutí.
- B1-2 - Připojte napájecí kabel k nabíjecí základně a veškerý odkrytý kabel vložte do otvoru pro kabel.
- B1-3 - Umístěte nabíjecí základnu na tvrdou a rovnou podlahu (dřevo/dlaždice/beton atd.), naplocho ke stěně. Ponechte alespoň 0,7 m vpředu a 0,5 m nad. Ujistěte se, zda má místo dobré Wi-Fi připojení, abyste měli lepší zážitek z mobilní aplikace a poté ji zapněte.
- B1-4 - Více než 0,5 m
- B1-5 - Více než 0,7 m

Poznámky:

- Pokud je napájecí kabel svíse k zemi, může jej vysavač zachytit, což může vést k přesunutí nebo odpojení nabíjecí základny.
- Indikátor nabíjecí základny svítí, když je nabíjecí základna napájena elektrickou energií a zhasne tehdy, když se vysavač nabíjí.
- Pokud dojde k chybě, indikátor nabíjecí základny změní barvu na červenou.
- Umístěte nabíjecí základnu na rovnou podlahu mimo dosah ohně, tepla a vody. Vyhněte se úzkým prostorům nebo místům, kde může být robot vysavač ve vzduchu.
- Umístění nabíjecí základny na měkký povrch (koberec/podložka) může způsobit převrácení nabíjecí základny a problémy s dokováním a odjezdem.
- Chraňte nabíjecí základnu před přímým slunečním zářením nebo čímkoli, co by mohlo blokovat maják umístění nabíjecí základny; v opačném případě se vysavač nemusí vrátit do nabíjecí základny.
- Nabíjecí základnu nepoužívejte bez zásobníku na čistou vodu, zásobníku na špinavou vodu, vysokorychlostního kartáče na údržbu, nádoby na prach, sáčku na prach nebo vodního filtru.
- Nabíjecí základnu udržujte podle pokynů pro údržbu. Nabíjecí základnu nečistěte mokrým hadříkem nebo utěrkou.
- Všechny nabíjecí základny jsou před opuštěním továrny podrobeny testům na vodní bázi. Je normální, že ve vodní cestě v nabíjecí základně zůstává malé množství vody.

B2 Zapnutí napájení a nabití robota

Stisknutím a podržením tlačítka  zapněte robota. Počkejte, dokud indikátor napájení nezhasne, a poté položte robota na nabíjecí základnu. Chcete-li zachovat výkon vysoce výkonné lithium-iontové nabíjecí baterie, udržujte robota nabitého.

Poznámka: Robot se nemusí zapnout, když je baterie téměř vybitá. V takovém případě připojte robota k nabíjecí základně.

Připojení k aplikaci

Robot podporuje aplikaci Roborock nebo Xiaomi Home. Vyberte si tu, která nejlépe vyhovuje vašim potřebám.

1 Stáhněte si aplikaci



Možnost 1: Vyhledejte „Roborock“ v App Store nebo Google Play, nebo naskenujte níže uvedený QR kód a poté aplikaci stáhněte a nainstalujte.



Možnost 2: Vyhledejte „Xiaomi Home“ v App Store nebo Google Play, nebo naskenujte níže uvedený QR kód a poté aplikaci stáhněte a nainstalujte.



2 Obnovte Wi-Fi

1. Otevřete horní kryt a najděte indikátor Wi-Fi.
2. Stiskněte a podržte tlačítko  a , dokud nezazní hlasové upozornění „Reset Wi-Fi“. Resetování je dokončeno tehdy, když indikátor Wi-Fi bliká pomalu. Robot pak čeká na připojení.

Poznámky:

- Pokud se nedokážete připojit k robotovi z důvodu konfigurace routeru, zapomenutého hesla nebo jiného důvodu, resetujte Wi-Fi a přidejte vašeho robota jako nové zařízení.

3 Přidejte zařízení

Otevřete aplikaci Roborock, poklepejte na tlačítko „Search for device“, nebo otevřete aplikaci Xiaomi Home, poklepejte na „+“ v pravém horním rohu a přidejte zařízení podle pokynů.

Poznámky:

- Skutečný postup se může lišit v důsledku probíhajících aktualizací aplikací. Postupujte podle pokynů v aplikaci.
- Podporována je pouze 2,4 GHz Wi-Fi síť.
- Pokud robot čeká na připojení více než 1 hodinu, Wi-Fi se automaticky deaktivuje. Pokud se potřebujete znovu připojit, než budete pokračovat, resetujte Wi-Fi.

Sušení

Sušení se spustí automaticky po umytí mopem nebo po dokončení čištění. Chcete-li ručně spustit nebo zastavit sušení, klepněte na tlačítko „Drying“ v aplikaci.

Poznámky:

- Trvání sušení lze upravit v aplikaci.
- Automatické sušení lze vypnout prostřednictvím aplikace.

Nabíjení

Po dokončení se robot automaticky vrátí do nabíjecí základny.

Je-li pozastaven, stiskněte tlačítko  na jeho odeslání do nabíjecí základny. Když se robot nabíjí, indikátor napájení bude pomalu blikat.

Poznámka: Pokud robot nemůže najít nabíjecí základnu, vrátí se na poslední počáteční místo. Robot umístěte na nabíjecí základnu manuálně, aby se dobil.

Režim „Nerušit“ (DND)

Režim DND je ve výchozím nastavení aktivován od 22:00 do 08:00. Lze to deaktivovat nebo přizpůsobit v aplikaci. Když je aktivován režim DND, robot nebude automaticky pokračovat v čištění, indikátor napájení ztmavne a hlasitost hlasových pokynů se sníží.

Dětská pojistka

Stisknutím a podržením tlačítka  zapnete/vypnete dětskou pojistku. Můžete si to nastavit také v aplikaci. Po aktivaci robot nebude reagovat na stisknutí tlačítek, když je v klidu.

Když robot čistí nebo je v nabíjecí základně, stisknutím libovolného tlačítka ho zastavíte.

Chyba

Pokud dojde k chybě, indikátor napájení rychle bliká červeně a zazní hlasové upozornění. Řešení naleznete v části „Chyby“.

Poznámky:

- Pokud robot zůstane v chybovém stavu déle než 10 minut, automaticky přejde do režimu spánku.
- Umístění robota na nabíjecí základnu v chybovém stavu zastaví aktuální čištění

Resetování systému

Pokud robot nereaguje na stisknutí tlačítka nebo jej nelze vypnout, resetujte systém. Stiskněte tlačítko „Reset“ a robot se automaticky resetuje.

Poznámka: Po resetování systému se obnoví výrobní nastavení plánů čištění, Wi-Fi a dalších nastavení.

Obnovení výrobních nastavení

Pokud robot nefunguje po resetování systému, zapněte jej. Stiskněte a podržte tlačítko  současně se stisknutím tlačítka resetování, dokud neuslyšíte hlasovou výzvu „Obnovení počáteční verze“. Robot se poté obnoví na výrobní nastavení.

C BĚŽNÁ ÚDRŽBA

C1 Hlavní kartáček

Čistěte každé 2 týdny a vyměňujte každých 6-12 měsíců.

C1-1 - Hlavní kartáčky

C1-2 - Kryt hlavního kartáčku

C1-3 - Západky

C1-4 - Ložisko hlavního kartáčku

C1-5 - Kryty hlavního kartáčku

C1-6 - Otočte robota, stiskněte západku a sejměte kryt hlavního kartáčku.

C1-7 - Vyjměte hlavní kartáček. Vyjměte a vyčistěte ložisko hlavního kartáčku.

C1-8 - Vytáhněte kryty hlavního kartáčku.

C1-9 - Po odstranění zamotaných vlasů nebo nečistot na obou koncích hlavních kartáčků je znovu nainstalujte.

C1-10 - Zatlačte na kryt hlavního kartáčku, dokud neuslyšíte zacvaknutí kartáčku na místě.

Poznámky:

- Hlavní kartáček by se měl otřít vlhkým hadříkem a nechat uschnout mimo dosah přímého slunečního záření.
- Na čištění hlavního kartáčku nepoužívejte žíravé čisticí prostředky ani dezinfekční prostředky.

C2 Boční kartáček

* Čistěte každý měsíc a vyměňujte každých 3-6 měsíců.

1. Odšroubujte šroub bočního kartáčku.

2. Vyjměte a vyčistěte boční kartáček.

Znovu ho nainstalujte a dotáhněte šroub.

C3 Všesměrové kolečko

* Vyčistěte podle potřeby.

C3-1 - Pomocí malého šroubováku nebo podobného nástroje vypačte osu a demontujte kolečko.

Poznámka: Držák všesměrového kolečka nelze vyjmout.

C3-2 - Opláchněte kolečko a osu, abyste odstranili všechny vlasy nebo nečistoty. Osušte a znovu připevněte kolečko tak, že jej pevně zatlačíte na místo.

C4 Hlavní kolečka

* Čistěte každý měsíc.

Měkkým suchým hadříkem otřete a vyčistěte hlavní kolečka.

C5 Nádoba na prach

* Čistěte každý týden a filtr vyměňujte každých 6-12 měsíců.

C5-1 - Otevřete horní kryt robota a vyjměte nádobu na prach.

C5-2 - Otevřete kryt nádoby na prach a vyjměte filtr a poté vysypte obsah nádoby na prach.

C5-3 - Naplňte nádobu čistou v a zavřete kryt. Jemně nádobou protřepejte a poté vylijte špinavou vodu.

Poznámka: Abyste zabránili ucpání, používejte pouze čerstvou vodu bez čisticí kapaliny.

C5-4 - Opakovaně propláchněte filtr a poklepáním odstraníte co nejvíce nečistot.

C6 Omyvatelný filtr

* Čistěte každé dva týdny a vyměňujte každých 6-12 měsíců.

C6-1 - Otevřete kryt filtru a vyjměte filtr.

C6-2 - Opakovaně opláchněte a poklepejte na rám filtru, abyste odstranili co nejvíce nečistot.

Poznámka: V případě potřeby použijte alternativní filtr.

C6-3 - Nechte filtr 24 hodin důkladně vyschnout a znovu jej nainstalujte.

C7 Zásobník na vodu

* Vyčistěte podle potřeby.

C7-1 - Otevřete zásobník na vodu a naplňte jej čistou vodou.

C7-2 - Zavřete zásobník na vodu a jemně jím zatřeste.

C7-3 - Vylijte špinavou vodu.

C8 Mopová utěrka VibraRise

* Vyčistěte ji po každém použití a vyměňujte každých 3-6 měsíců.

C8-1 - Vyjměte mopovou utěrku VibraRise z držáku mopové utěrky VibraRise. Vyčistěte mopovou utěrku VibraRise a osušte ji.

Poznámka: Znečištěná mopová utěrka VibraRise bude mít vliv na výkon stírání. Před použitím vyčistěte mopovou utěrku.

C9 Snímače robota

* Čistěte každý měsíc.

Použijte měkkou suchou tkaninu k očištění a vyčištění všech snímačů, včetně:

C9-1 - Snímače stěn

C9-2 - Snímače stírání podlahy

C9-3 - Snímače kobců

C9-4 - Snímačů změny výšky

C10 Nabíjecí kontaktní plochy

* Čistěte každý měsíc.

Pomocí měkkého suchého hadříku otřete nabíjecí kontakty na nabíjecí základně a robotovi.

Baterie

Robot je vybaven vysoce výkonnou lithium-iontovou dobíjecí baterií. Abyste udrželi výkon baterie, udržujte robota nabitého.

Poznámka: Necháte-li robota delší dobu bez používání, před uskladněním jej vypněte a nejméně jednou za tři měsíce jej nabijte, aby nedošlo k poškození baterie následkem nadměrného vybití.

C10 Přemístění základny

Před přemístěním nabíjecí základny vyjměte zásobníky na vodu a nádoby na prach. Jednou rukou uchopte rukojeť na zadní straně a vnitřní část přední strany, jak je znázorněno. Neuchopte základnu, protože není určena ke zvedání.

C11 Zásobník na špinavou vodu

* Čistěte podle potřeby.
Podle potřeby vyčistěte zásobník na špinavou vodu. Otevřete víko zásobníku na špinavou vodu a vylijte špinavou vodu. Naplňte zásobník čistou vodou, zavřete víko, zajistěte jej a protřepejte. Vylijte špinavou vodu. Zavřete víko a poté jej znovu nainstalujte.

C12 Údržba vysokorychlostního kartáčku

* Čistěte podle potřeby a vyměňujte každých 6–12 měsíců. Zvedněte západku vysokorychlostního údržbového kartáčku a vyjměte kartáček, jak je znázorněno níže. Odstraňte všechny zamotané předměty z vysokorychlostního kartáčku na údržbu a opláchněte jej. Znovu nainstalujte kartáček a zajistěte jej na místě.

C13 Vodní filtr

* Čistěte podle potřeby.
Odjistěte vodní filtr a vyjměte za účelem umytí. Pomocí měkkého, suchého hadříku otřete zásobník na čistou vodu a poté znovu nainstalujte filtr. Zatlačte filtr dolů, dokud neuslyšíte, jak zaklapne.

C14 Výměna jednorázového sáčku na prach

* Vyměňte jej, když je jednorázový sáček na prach plný.

C14-1 - Zvedněte nádobu na prach a vyjměte sáček svisle, jak je znázorněno.

Poznámka: Popotažením rukojeti sáčku na prach a vyjmutím sáčku se sáček uzavře, aby se zabránilo úniku.

C14-2 - Vyhodte sáček na prach a vyčistěte okolí filtru suchým hadříkem.

C14-3 - Vložte nový jednorázový sáček na prach, jak je znázorněno. Posunujte, dokud nedosáhne spodní části otvoru a bezpečně nainstalujte nádobu na prach.

Poznámka: Před vrácením vrchního víka nádoby na prach vždy nainstalujte sáček na prach, abyste se vyhnuli automatickému vyprázdnění bez sáčku. V aplikaci můžete také vypnout automatické vyprázdňování.

C15 Čištění vzduchového potrubí

* Čistěte podle potřeby.

Pro čištění vzduchového potrubí a zabránění ucpání postupujte podle následujících kroků.

C15-1 - Vyjměte zásobník na čistou vodu, zásobník na špinavou vodu a nádobu na prach.

C15-2 - Vyjměte vodní filtr a otřete všechny stopy vody hadříkem.

ZÁKLADNÍ PARAMETRY

Robot

Model	S80ULT
Baterie	14,4 V/5200 mAh lithium-iontová baterie
Jmenovitý vstup	20 V DC 1,2 A
Čas nabíjení	< 6 hodin

Poznámka: Sériové číslo je uvedeno na štítku na spodní straně robota.

Nabíjecí základna

Model	AED06HRR, AED07HRR
Jmenovité vstupní napětí	220 - 240 V AC
Jmenovitá frekvence	50 - 60 Hz
Jmenovitý výkon (Shromažďování prachu)	5 A
Jmenovitý výkon (Nabíjení)	0,65 A
Jmenovitý výstup	20 V DC 1,2 A
Nabíjecí baterie	14,4 V/5200 mAh lithium-ion battery

ČASTO KLADENÉ OTÁZKY

Problém	Řešení
Nelze zapnout napájení.	<ul style="list-style-type: none">• Úroveň nabití baterie je nízká. Před použitím položte robot na nabíjecí základnu, aby se nabíel.• Teplota baterie je velmi nízká nebo příliš vysoká. Robota používejte pouze v rozsahu 0 - 40 °C.
Nelze nabíjet.	<ul style="list-style-type: none">• Zkontrolujte, zda se rozsvítil indikátor napájení a zda jsou oba konce napájecího kabelu správně připojeny.• Pokud je kontakt slabý, očistěte kontaktní plochy nabíjecí základny a robota.
Pomalé nabíjení.	<ul style="list-style-type: none">• Pokud se zařízení používá při vysokých nebo nízkých teplotách, automaticky sníží rychlost nabíjení, aby se prodloužila životnost baterie.• Oblasti kontaktů nabíjení jsou znečištěné. Vyčistěte je suchou tkaninou.
Nedá se vrátit do nabíjecí základny.	<ul style="list-style-type: none">• V blízkosti nabíjecí základny je velmi mnoho překážek. Přesuňte ji na otevřené místo.• Robot je velmi daleko od nabíjecí základny. Umístěte ho blíže a zkuste to znovu.
Nestandardní chování.	<ul style="list-style-type: none">• Restartujte robota.
Hluk během čištění.	<ul style="list-style-type: none">• Hlavní kartáček, boční kartáček nebo hlavní kolečka se mohly zaseknout. Vypněte robota a vyčistěte je.• Systém VibraRise je nestandardní. Zkontrolujte zaseknuté předměty.
Nelze se připojit k Wi-Fi síti.	<ul style="list-style-type: none">• Wi-Fi je vypnuto. Obnovte Wi-Fi a zkuste to znovu.• Signál Wi-Fi je slabý. Přesuňte robota do oblasti s dobrým Wi-Fi příjmem.• Neobvyklé připojení Wi-Fi. Obnovte Wi-Fi a stáhněte si nejnovější mobilní aplikaci a zkuste to znovu.• Aktuální robot Roborock není podporován. Najděte v aplikaci podporované modely.• Nedá se připojit k síti Wi-Fi. Při nastavení routeru se může vyskytnout chyba. Obráťte se na zákaznický servis společnosti Roborock.
Slabá čistící schopnost nebo vypadávající prach.	<ul style="list-style-type: none">• Nádoba na prach je plná a je třeba ji vyprázdnit.• Filtr je zablokovaný a je třeba jej vyčistit.• Hlavní kartáček je zaseknutý je třeba jej vyčistit.
Plánované čištění nefunguje.	<ul style="list-style-type: none">• Baterie je vybitá. Plánované čištění může začít pouze tehdy, je-li úroveň nabití baterie nad 20 %.
Dochází k napájení energií vždy, když je robot na nabíjecí základně?	<ul style="list-style-type: none">• Robot bude čerpat energii, pokud bude v základně, aby se udržel výkon baterie, ale spotřeba energie je minimální.
Musí se robot nabít nejméně 16 hodin při prvních třech použitíh?	<ul style="list-style-type: none">• Ne. Robot může být použit kdykoli po úplném nabití.
Během vytírání není žádná voda nebo je dostatek vody.	<ul style="list-style-type: none">• Zkontrolujte, zda je v zásobníku na vodu voda a pomocí mobilní aplikace nastavte intenzitu stírání nebo si prohlédněte návod pro úplné informace o způsobu správné instalace mopové utěrky a držáku mopové utěrky.
Po dobítí se čištění neobnoví.	<ul style="list-style-type: none">• Ujistěte se, zda robot není v režimu DND. Režim DND zabrání automatickému vyčištění. Při čištění místa vyžadujícího úplné dobítí, pokud byl robot manuálně umístěn na nabíjecí základně před automatickým nabíjením, nebude moci pokračovat v čištění.
Po bodovém čištění nebo po manuálním pohybu se robot nemůže vrátit k nabíjecí základně.	<ul style="list-style-type: none">• Po bodovém čištění nebo významné změně polohy robot znovu vygeneruje mapu. Pokud je nabíjecí základna velmi daleko, nemusí se dát vrátit na dobítí a musí se umístit na nabíječku manuálně.
Robot náhle vynechal určité místo.	<ul style="list-style-type: none">• Snímač stěny nebo snímač změny výšky mohou být znečištěny. Vyčistěte je měkkou suchou tkaninou.
Naplnění zásobníku na vodu trvá dlouho.	<ul style="list-style-type: none">• Filtr může být zablokovaný a je třeba jej vyčistit.

Problém	Řešení
LED stavový indikátor na nabíjecí základně svítí trvale červeně.	<ul style="list-style-type: none"> Nádoba na prach nebo sáček na prach není na svém místě. Zkontrolujte a opravte instalaci. Chyba napětí. Zkontrolujte, zda místní napětí splňuje požadavky uvedené na nabíjecí základně. Zkontrolujte umístění zásobníku na čistou vodu nebo jej podle potřeby doplňte. Zkontrolujte umístění zásobníku na špinavou vodu nebo jej podle potřeby vyprázdněte. Zkontrolujte, zda je vodní filtr správně nainstalován.
Snížený výkon vyprazdňování nebo neobvyklý hluk při vyprazdňování.	<ul style="list-style-type: none"> Hlavní kartáček nebo kryt hlavního kartáčku nejsou správně nainstalovány. Zkontrolujte a opravte instalaci. Filtr, vzduchové potrubí, sací otvor, přívod vzduchu nebo nádoba na prach je zablokována. Vyčistěte je, abyste tak odstranili nečistoty.
Hlasové upozornění vysavače: Chyba 42. Zaseknutý kartáček na údržbu. Vyčistěte ho a odstraňte nečistoty.	<ul style="list-style-type: none"> Pokud se kartáček zastaví na levé straně, může být zaseknutý. Odstraňte všechny zaseknuté předměty. Pokud se kartáček zastaví na pravé straně, může být zablokován filtr nebo není nainstalován na svém místě. Vyčistěte jej a správně nainstalujte.
Snížený mycí výkon mopem.	<ul style="list-style-type: none"> Mop není správně připevněn. Přeinstalujte jej. Podlaha je znečištěná. Pro lepší čištění změňte v aplikaci režim mytí mopem na „Deep (Hluboké)“.
Automatické vyprazdňování nefunguje.	<ul style="list-style-type: none"> Automatické vyprazdňování je vypnuto. Zkontrolujte nastavení v aplikaci. Není nainstalována nádoba na prach nabíjecí základny. Zkontrolujte a nainstalujte ji. Automatické vyprazdňování se nespustí, pokud se vysavač vrátí do nabíjecí základny bez čištění. Vysavač se po návratu do nabíjecí základny v režimu „Nerušit“ (DND) automaticky nevyprázdní. Upravte čištění nebo délku trvání DND, nebo spusťte vyprazdňování manuálně.
Mop není vyčištěn.	<ul style="list-style-type: none"> Mop se nebude mýt, pokud se nepoužívá. Robot se nevrátí do nabíjecí základny pro mytí mopem, pokud se nespustí z nabíjecí základny nebo pokud se na mapě aplikace nenajde žádná nabíjecí základna. Zkontrolujte umístění zásobníku a podle potřeby jej doplňte nebo vyprázdněte. Zkontrolujte, zda je vodní filtr správně nainstalován.
Nedostatečný účinek sušení.	<ul style="list-style-type: none"> Funkce „Auto Drying (Automatické sušení)“ je v aplikaci vypnuta. Zkontrolujte a zapněte ji. Sušení se zastaví, pokud během sušení stisknete jakékoli tlačítko na robotovi nebo robotovi ze základny. Vlhkost prostředí je vysoká, pomocí aplikace nastavte delší dobu sušení, abyste dosáhli lepšího účinku sušení.

Informace o likvidaci opotřebovaného elektrického zařízení (domácnosti)



Tento symbol na produktech a/nebo na příložených dokumentech znamená, že se při likvidaci nesmí elektrická a elektronická zařízení míchat s obecným domácím odpadem.

V zájmu správného hospodaření, obnovy a recyklace odveďte prosím tyto produkty na určená sběrná místa, kde budou přijaty bez poplatku. V některých zemích je možné tyto produkty vrátit přímo místnímu maloobchodu v případě, pokud si objednáte podobný nový výrobek.

Správná likvidace těchto produktů pomůže ušetřit hodnotné zdroje a zabránit možným negativním dopadům na lidské zdraví a prostředí, které mohou jinak vzniknout v důsledku nesprávného zacházení s odpadem. Bližší informace o nejbližším sběrném místě získáte na místním úřadě.

Při nesprávné likvidaci odpadu mohou být uplatněny pokuty v souladu s platnou legislativou.

Pro právnické osoby v Evropské unii

Pokud potřebujete likvidovat elektrická a elektronická zařízení, bližší informace získáte od svého místního prodejce nebo dodavatele.

Informace o likvidaci v zemích mimo Evropskou unii

Tento symbol je platný jen v Evropské unii. Pokud si přejete zlikvidovat toto zařízení, obraťte se na místní úřad nebo prodejce a informujte se o správném způsobu likvidace tohoto typu odpadu.

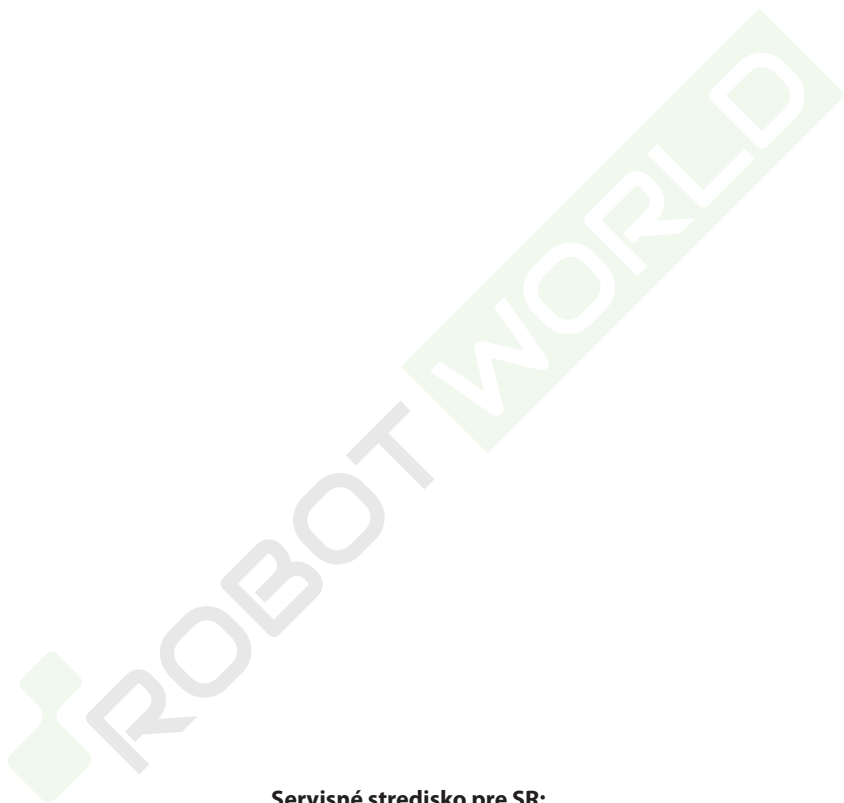

Servisné stredisko pre SR:

SWISS spol. s r. o.
Pestovateľská 13 – areál OC Korzo 821 04 Bratislava
Tel. č.: 02/6720 2080
Fax č.: 02/6720 2081
servis@swisservice.sk

Servisní středisko pro ČR:

SWISS CZ s.r.o.
Pavlovická 272/18, 779 00 Olomouc Česká Republika
Tel. č.: +420 5816 94 000
Fax č.: +420 5816 94 001
olomouc@swisscz.cz