

TESLA

 ROBOT WORLD

TESLA RoboStar W600

Vážený zákazníku,
děkujeme, že jste si vybral TESLA RoboStar W600.

Před použitím tohoto zařízení si prosím důkladně přečtete pravidla bezpečného používání a dodržujte všechna běžná bezpečnostní pravidla.

DŮLEŽITÉ BEZPEČNOSTNÍ UPOZORNĚNÍ

Tento přístroj je složité elektromechanické zařízení, věnujte prosím pozornost těmto pokynům:

- Nepoužívejte zařízení v extrémně horkém nebo chladném prostředí (pod 0 °C nebo nad 40 °C).
- Do zásobníku na vodu nalévejte pouze čistou destilovanou vodu.
- Může být použit k čištění vnějších oken, je-li správně zabezpečen, není větrno, neprší nebo nesněží.
- Zabraňte potřísnění vysavače nebo jeho vnitřních částí tekutinou, která by jej mohla poškodit.
- Ujistěte se, že je zařízení připojeno k napájení, protože zařízení má záložní baterii, která se nabíjí během používání.
- Nepoužívejte zařízení na prasklém skle, na mokřích nebo mastných oknech, na okně se sklem tenčím než 4 mm.
- Nepoužívejte na vodorovně namontovaném skle, zařízení nebude pracovat správně.
- Nepoužívejte zařízení, pokud není pevně připevněno ke sklu nebo má viditelné známky poškození a nedávejte zařízení do vody nebo jiné kapaliny. Zařízení není vodotěsné.
- Dejte pozor, abyste nepoškodili napájecí kabel. Netahejte ani nepřenášejte zařízení za napájecí kabel, nepoužívejte jej jako držadlo, nepřivírejte napájecí kabel oknem ani na napájecí kabel nepokládejte těžká závaží. Udržujte napájecí kabel mimo horké povrchy.
- Nepoužívejte zařízení s poškozeným napájecím kabelem.
- Nepoužívejte zařízení, pokud nefunguje správně, spadlo, je poškozeno nebo přišlo do kontaktu s vodou.
- Pokud je nutné vyměnit baterii, kontaktujte servisní oddělení TESLA.
- Používejte pouze originální příslušenství, které je určeno k tomuto modelu.
- K nabíjení používejte pouze příslušenství dodávané výrobcem zařízení. Použití neoriginálního příslušenství může vést k poškození zařízení, zásahu elektrickým proudem nebo i požáru.
- Nedotýkejte se částí, které jsou připojeny do elektrické sítě, pokud máte mokré ruce.
- Nenechávejte zařízení bez dozoru v přítomnosti dětí.
- Neotevírejte a neopravujte zařízení, vystavujete se tak nebezpečí poranění elektrickým proudem a ztrátě záruky.
- Uchovávejte zařízení z dosahu hořlavých a těkavých látek.
- Výrobce a dovozce do Evropské Unie neodpovídá za škody způsobené provozem přístroje jako např. poranění, opaření, požár, zranění, znehodnocení dalších věcí apod.

OBSAH BALENÍ

Zkontrolujte pečlivě, že jste vybalili všechno dodávané příslušenství, doporučujeme vám ponechat si během záruční doby originální papírovou krabici, uživatelský manuál a balicí materiál.

POPIS

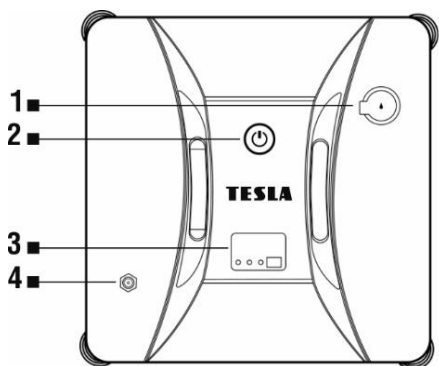

- 1 Zásobník na vodu
- 2 Ovládací tlačítko START/PAUZA/STOP
- 3 Indikátor provozu
- 4 Vstup pro napájení

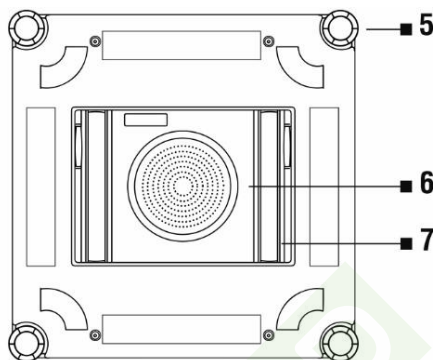

- 5 Senzor pro detekci okraje
- 6 Ventilátor
- 7 Pojezdový pás

Pokud svítí na indikátoru provozu:

MODRÁ LED dioda: zařízení pracuje správně

ZELENÁ LED dioda: baterie zařízení je nabita

ORANŽOVÁ LED dioda: zařízení se nabíjí

ČERVENÁ LED dioda: došlo k chybě zařízení nebo výpadku napájení

DÁLKOVÉ OVLÁDÁNÍ

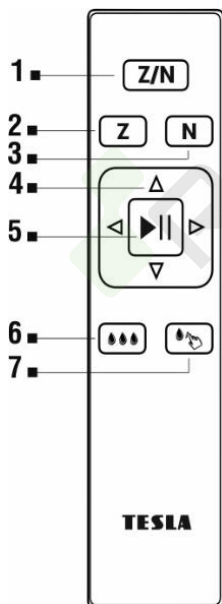

- 1 Čištění v režimu „ZN“
- 2 Čištění v režimu „Z“ (vpravo/vlevo)
- 3 Čištění v režimu „N“ (nahoru/dolů)
- 4 Ruční režim - směrová tlačítka pohybu
- 5 Spuštění/Zastavení čištění/Automatický režim
- 6 Automatické rozprašování vody (v režimu „Z“ při jízdě vpravo)
- 7 Manuální rozprašování vody

DŮLEŽITÉ UPOZORNĚNÍ!

Před použitím zařízení vždy nejdříve dobijte vnitřní záložní baterii. Pokud nebude baterie nabitá, nemusí zařízení z bezpečnostních důvodů pracovat. Po úplném nabití baterie bude LED dioda svítit trvale zelenou barvou.

PŘED PRVNÍM POUŽITÍM

- **POZOR!** Zařízení dokáže čistit sklo namontované pod úhlem z obou stran, ale nemusí fungovat správně; v takovém případě by měla být v blízkosti osoba, která by pomohla v případě problému.
 - Nepoužívejte zařízení na okně se sklem tenčím než 4 mm.
 - Zařízení lze použít na rámová i bezrámová okna, která jsou větší než 50 x 50 cm.
 - Pokud je okno příliš špinavé, očistěte nejdříve malou část a na tuto umístěte zařízení před spuštěním čištění.
 - Ujistěte se, že je mezi sklem a překážkami v místnosti mezera minimálně 10 cm (záclony nebo nábytek).
 - Před použitím na skle s nerovným povrchem (matné, texturované, s polepem, vzorované nebo potažené sklo, obklady a dlažba) si prosím přečtěte pokyny k čištění jeho výrobce. Výrobce zařízení neodpovídá za škody způsobené nesprávným použitím na tomto povrchu, zařízení nemusí pracovat správně.
 - Zařízení používejte pouze s čistou destilovanou vodou, aby nedošlo k vytváření vodního kamene a ucpání vodních trysek. Nepřidávejte žádné čisticí prostředky, které mohou způsobit napěnění, šmouhy nebo zanesení vodních trysek. Pokud to stav znečištění okna vyžaduje, můžete použít k navlhčení čisticí tkaniny nebo plochy okna malé množství kvalitního, nepěnivého prostředku s nízkým obsahem alkoholu na mytí oken.
1. Jemně navlhčete čisticí utěrku čistou vodou. Obrátte zařízení spodní stranou nahoru a připevněte na něj čisticí utěrku, bílou část dolů, modrá část nahoru. Pokud čisticí utěrku navlhčíte příliš, může zařízení při pohybu klouzat, spadnout nebo nebude správně fungovat. **Ujistěte se, že čisticí utěrka nezakrývá žádný senzor.**

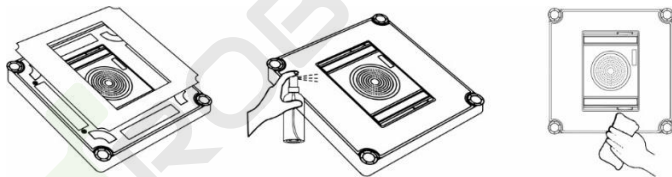

2. Připojte napájecí kabel k napájecímu adaptéru, připojte zařízení ke vstupu pro napájení a nakonec zapojte napájecí adaptér do elektrické sítě.

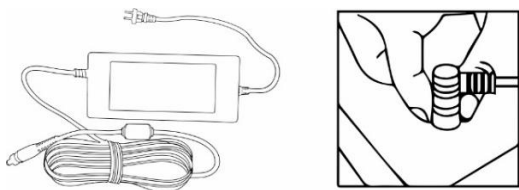

3. Nainstalujte na vhodné místo bezpečnostní lanko, k zajištění můžete použít přísavku a

přizpůsobte jeho délku k zajištění zařízení proti pádu. Ujistěte se, že délka kabelu ani lana neomezuje pohyb zařízení na okně.

START

1. Připojte zařízení k elektrické síti. Neodpojujte jej od napájení během čištění.
2. Přiložte zařízení na sklo doprostřed okna, minimálně 8 cm od rámu okna. Stiskněte na zařízení ovládací tlačítko  po dobu několika vteřin.
3. Zařízení je úspěšně přisáto k povrchu okna, pokud LED dioda začne svítit trvale modrou barvou. Poté je bezpečné zvolit režim čištění.



AUTOMATICKÝ REŽIM

Stiskněte na zařízení ovládací tlačítko  nebo na dálkovém ovládacím tlačítku .



DALŠÍ REŽIMY POHYBU

- Režim čištění ve tvaru „Z“ je vhodný pro široká okna. V tomto režimu bude funkční automatické rozprašování vody při jízdě vpravo. Při použití na úzkém okně nemusí být funkční automatické rozprašování.
- Režim čištění ve tvaru „N“ je vhodný pro vysoká okna.
- Režim čištění ve tvaru „ZN“ je kombinovaný režim vhodný pro všechna okna. V tomto režimu bude funkční automatické rozprašování vody při jízdě vpravo.
- Zařízení můžete také ovládat ručně směrovými šipkami „vpravo, vlevo, nahoru, dolů“.

ROZPRAŠOVÁNÍ VODY NA ČIŠTĚNÉM POVRCHU

1. Po stisknutí tlačítka  bude voda automaticky rozprašována v intervalu 10 sekund. Rozprašování vody je funkční v režimu „Z“ případně „ZN“ při jízdě vpravo.
2. Po stisknutí tlačítka  bude voda rozprašena jedenkrát. Používejte pouze při jízdě vpravo.

POZASTAVENÍ ČIŠTĚNÍ

Stiskněte na těle zařízení tlačítko  nebo použijte Dálkové ovládací tlačítko .

V případě výpadku napájení bude indikátor provozu zařízení blikat modro/červeně a zařízení bude v provozu na záložní baterii po dobu přibližně 10 minut.

VYPNUTÍ

Zařízení se po dokončení čištění vrátí na místo spuštění čištění a upozorní na ukončení zvukovým signálem.

1. Stiskněte a chvíli přidržte tlačítko . Zařízení přestane vytvářet podtlak a je možné jej z okna sejmout.
2. Odstraňte bezpečnostní lanko a přísavku.
3. Vypněte zařízení z elektrické sítě.
4. Vylejte zbytkovou vodu ze zařízení.

ÚDRŽBA



POZOR! Doporučujeme provádět pravidelnou údržbu, pro co nejefektivnější úklid. NEDOSTATEČNÁ ÚDRŽBA MŮŽE VÉST K POŠKOZENÍ ZAŘÍZENÍ A ZTRÁTĚ ZÁRUKY.

Před prováděním čištění a údržby vypněte zařízení přidržením tlačítka  a vypněte jej také z elektrické sítě.

1. Otočte zařízení a sejměte čisticí utěrku. Namočte ji do teplé vody po dobu 2 minut, omyjte ručně jemným čisticím prostředkem a před opětovným připojením ji nechte zcela vyschnout.
2. Pravidelné mytí čisticí utěrky prodlouží její životnost. Pokud se čisticí utěrka opotřebuje nebo již správně nezapadá do oblasti suchého zipu, vyměňte ji za novou, abyste dosáhli co nejlepšího čisticího efektu.
3. Otrěte horní kryt zařízení měkkým suchým hadříkem. Otrěte spodní část zařízení, kryt ventilátoru a snímače detekce okrajů.

ČIŠTĚNÍ POJEZDOVÝCH PÁSŮ

Pokud budou jezdové pásy špinavé nebo mokré, nebude zařízení na okně pracovat správně a může dojít k prokluzování pásů.

Otočte zařízení, připojte napájecí zdroj a stiskněte na dálkovém ovládní třikrát směrové tlačítko , při vypnutém zařízení. Vyčistěte postupně oba dva pásy od prachu vlhkým hadříkem. Posun můžete ovládat Dálkovým ovládním, tlačítko . Po vyčistění jezdových pásů jej důkladně osušte před dalším použitím.

TECHNICKÁ PODPORA

Potřebujete poradit s nastavením a provozem spotřebiče TESLA?

Kontaktujte nás: www.tesla-electronics.eu

SPOTŘEBNÍ MATERIÁL

Spotřební materiál můžete zakoupit na eshop.tesla-electronics.eu.

ZÁRUČNÍ OPRAVA

Pro záruční opravu kontaktujte prodejce, u kterého jste TESLA produkt zakoupili.

ZÁRUKA SE NEVZTAHUJE PŘI:

- použití zařízení k jiným účelům
- běžném opotřebením zařízení
- nedodržení „DŮLEŽITÝCH BEZPEČNOSTNÍCH UPOZORNĚNÍ“ a pokynů k obsluze uvedených v tomto uživatelském manuálu
- elektromechanickým nebo mechanickým poškozením zařízení způsobeném nevhodným použitím
- škodě způsobené přírodními živly jako je voda, oheň, statická elektřina, přepětí, atd.
- škodě způsobené neoprávněnou opravou
- nečitelném sériovém čísle zařízení
- baterii, pokud po více než 6 měsících používání nedrží svou původní kapacitu (záruka na kapacitu baterie je 6 měsíců)

PROHLÁŠENÍ O SHODĚ

My, INTER-SAT LTD, org. složka, prohlašujeme, že toto zařízení je v souladu se základními požadavky a dalšími příslušnými ustanoveními norem a předpisů relevantních pro daný typ zařízení.



Tento produkt splňuje požadavky Evropské Unie.



Pokud je tento symbol přeškrtnutého koše s kolem připojen k produktu, znamená to, že na produkt se vztahuje evropská směrnice 2002/96/ES. Informujte se prosím o místním systému separovaného sběru elektrických a elektronických výrobků. Postupujte prosím podle místních předpisů a staré výrobky nelikvidujte v běžném domácím odpadu. Správná likvidace starého produktu pomáhá předejít potenciálním negativním důsledkům pro životní prostředí a lidské zdraví.

Vzhledem k tomu, že se produkt vyvíjí a vylepšuje, vyhradzujeme si právo na úpravu uživatelského manuálu. Aktuální verzi tohoto uživatelského manuálu naleznete vždy na www.tesla-electronics.eu.

Design a specifikace mohou být změněny bez předchozího upozornění, tiskové chyby vyhrazeny.

Vážený zákazník,
ďakujeme, že ste si vybrali TESLA RoboStar W600.

Pred použitím tohto zariadenia si, prosím, dôkladne prečítajte pravidlá bezpečného používania a dodržujte všetky bežné bezpečnostné pravidlá.

DÔLEŽITÉ BEZPEČNOSTNÉ UPOZORNENIA

Tento prístroj je zložitú elektromechanické zariadenie, venujte, prosím, pozornosť týmto pokynom:

- Zariadenie nepoužívajte v mimoriadne horúcom alebo chladnom prostredí (teploty nižšie ako 0°C alebo vyššie ako 40°C).
- Do zásobníka na vodu nalejte len čistú destilovanú vodu.
- môže sa použiť na čistenie vonkajších okien, ak je správne zabezpečený, nie je veterno, neprší ani nesneží.
- Zabráňte postriekaniu vysávača alebo jeho vnútorných častí tekutinou, ktorá by ho mohla poškodiť.
- Uistite sa, že je zariadenie pripojené k napájaniu, pretože má záložnú batériu, ktorá sa nabíja počas používania.
- Zariadenie nepoužívajte na prasknutom skle, mokrých alebo mastných oknách, na okne so sklom tenším ako 4 mm.
- Nepoužívajte na vodorovne namontovanom skle, zariadenie nebude pracovať správne.
- Zariadenie nepoužívajte, ak nie je pevne pripevnené ku sklu alebo má viditeľné známky poškodenia a nevkladajte ho do vody ani inej kvapaliny. Zariadenie nie je vodotesné.
- Dajte pozor, aby ste nepoškodili napájací kábel. Neťahajte ani neprenášajte zariadenie za napájací kábel, nepoužívajte ho ako držadlo, neprivierajte napájací kábel do okna ani naň nekladte ťažké závažia. Napájací kábel držte mimo horúcich povrchov.
- Zariadenie nepoužívajte s poškodeným napájacím káblom.
- Zariadenie nepoužívajte, ak nefunguje správne, spadlo, je poškodené alebo prišlo do kontaktu s vodou.
- Ak je potrebné vymeniť batériu, kontaktujte servisné oddelenie spoločnosti TESLA.
- Používajte len originálne príslušenstvo, ktoré je určené k tomuto modelu.
- Na nabíjanie používajte len príslušenstvo dodávané výrobcom zariadenia. Použitie iného ako originálneho príslušenstva môže viesť k poškodeniu zariadenia, zásahu elektrickým prúdom alebo k požiaru.
- Nedotýkajte sa častí, ktoré sú zapojené v elektrickej sieti, mokrými rukami.
- Zariadenie nenechávajte bez dozoru v prítomnosti detí.
- Neotvárajte a neopravujte zariadenie, vystavujete sa tak nebezpečenstvu poranenia elektrickým prúdom a strate záruky.
- Uchovávajte zariadenie mimo dosah horľavých a prchavých látok.
- Výrobca a dovozca do Európskej únie nezodpovedá za škody spôsobené prevádzkou prístroja, ako sú napr. poranenie, oparenie, požiar, zranenie, znehodnotenie ďalších vecí apod.

OBSAH BALENIA

Skontrolujte dôkladne, že ste vybalili všetko dodávané príslušenstvo, odporúčame vám si počas záručnej doby ponechať originálnu papierovú krabicu, používateľskú príručku a baliaci materiál.

POPIS

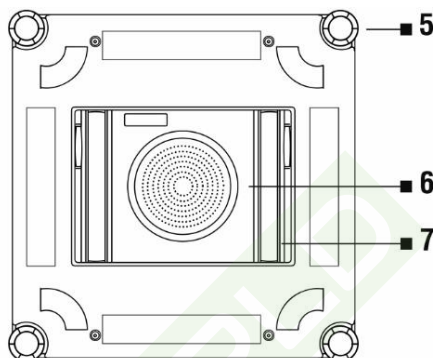
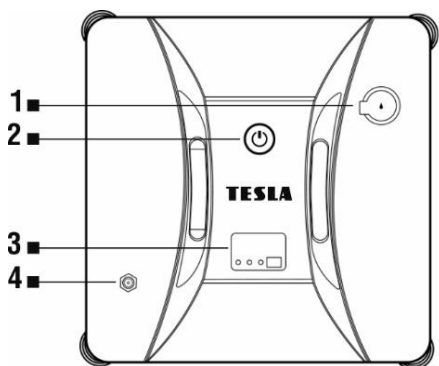

- 1 Zásobník na vodu
- 2 Ovládacie tlačidlo ŠTART/PAUZA/STOP
- 3 Indikátor prevádzky
- 4 Vstup pre napájanie

- 5 Senzor na snímanie okraja
- 6 Ventilátor
- 7 Pojazdový pás

Ak svieti indikátor prevádzky:

MODRÁ LED diódy: zariadenie pracuje správne

ZELENÁ LED dióda: batéria zariadenia je nabitá

ORANŽOVÁ LED dióda: zariadenie sa nabíja

ČERVENÁ LED dióda: došlo k chybe zariadenia alebo výpadku napájania

DIALKOVÉ OVLÁDANIE

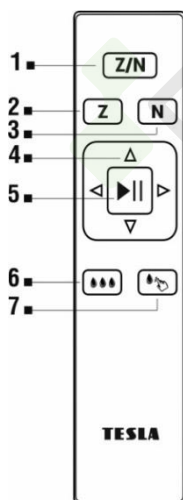

- 1 Čistenie v režime „ZN“
- 2 Čistenie v režime „Z“ (vpravo/vľavo)
- 3 Čistenie v režime „N“ (nahor/nadol)
- 4 Ručný režim – smerové tlačidlá pohybu
- 5 Spustenie/zastavenie čistenia/automatický režim
- 6 Automatické rozprašovanie vody (v režime „Z“ pri jazde vpravo)
- 7 Manuálne rozprašovanie vody

DÔLEŽITÉ UPOZORNENIE!

Pred použitím zariadenia vždy najskôr dobite vnútornú záložnú batériu. Ak nebude batéria nabitá, nemusí zariadenia z bezpečnostných dôvodov pracovať. Po úplnom nabití batérie bude LED dióda svietiť natrvalo zelenou farbou.

PRED PRVÝM POUŽITÍM

- **POZOR!** Zariadenie dokáže čistiť sklo namontované pod uhlom z oboch strán, ale nemusí fungovať správne; v takom prípade musí byť v blízkosti osoba, ktorá by v prípade problému pomohla.
 - Zariadenie nepoužívajte na okne so sklom tenším ako 4 mm.
 - Zariadenie je možné použiť na rámových aj bezrámových oknách, ktoré sú väčšie ako 50 × 50 cm.
 - Ak je okno príliš špinavé, najprv očistite malú časť a na ňu umiestnite zariadenie pred spustením čistenia.
 - Uistite sa, že medzi sklom a prekážkami v miestnosti existuje medzera minimálne 10 cm (záclony alebo nábytok).
 - Pred použitím na skle s nerovným povrchom (matné, textúrované, s polepom, vzorované alebo potiahnuté sklo, obklady a dlažba) si prečítajte návod na čistenie od jeho výrobcu. Výrobca zariadenia nezodpovedá za škody spôsobené nesprávnym použitím na tomto povrchu, zariadenie nemusí pracovať správne.
 - Zariadenie používajte len s čistou destilovanou vodou, aby nedošlo k vytvoreniu vodného kameňa. Nepridávajte žiadne čistiace prostriedky, ktoré môžu spôsobiť napenenie, šmuhy alebo zanesenie vodných dýz. Ak to stav znečistenia okna vyžaduje, môžete na navlhčenie čistiacej tkaniny alebo plochy okna použiť malé množstvo kvalitného nepenivého prostriedku s nízkym obsahom alkoholu na umývanie okien.
1. jemne navlhčíte utierku na čistenie čistou vodou. Otočte zariadenie spodnou stranou nahor a pripievte na neho čistiacu utierku bielou časťou nadol, modrou časťou nahor. Ak čistiacu utierku navlhčíte priveľmi, môže sa zariadenie pri pohybe kĺzať, spadnúť alebo nebude fungovať správne. **Uistite sa, že čistiaca utierka nezakrýva žiadny snímač.**

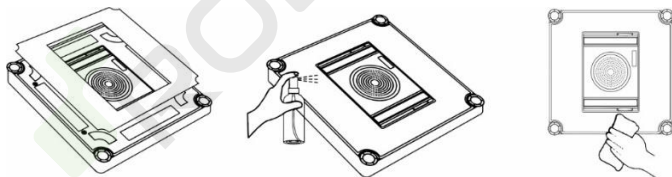

2. Pripojte napájací kábel k napájaciemu adaptéru, pripojte zariadenie k vstupu na napájanie a nakoniec zapojte napájací adaptér do elektrickej siete.

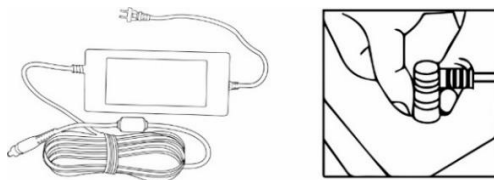

3. Na vhodné miesto nainštalujte bezpečnostné lanko, na zaistenie môžete použiť prísavku a prispôbte jeho dĺžku na zaistenie zariadenia proti pádu. Uistite sa, že dĺžka kábla ani lana neobmedzuje pohyb zariadenia na okne.

ŠTART

1. Pripojte zariadenie k elektrickej sieti. Počas čistenia ho od nej neodpájajte.
2. Priložte zariadenie na sklo doprostred okna, minimálne 8 cm od rámu okna. Na zariadení stlačte ovládacie tlačidlo  na niekoľko sekúnd.
3. Zariadenie je úspešne prisaté k povrchu okna vtedy, ak začne LED dióda svietiť modrou farbou. Potom môžete bezpečne vybrať režim čistenia.



AUTOMATICKÝ REŽIM

Na zariadení stlačte ovládacie tlačidlo  alebo stlačte na diaľkovom ovládaní tlačidlo .



ĎALŠIE REŽIMY POHYBU

- Režim čistenia v tvare písmena „Z“ je vhodný pre široké okná. V tomto režime bude fungovať automatické rozprašovanie vody počas pohybu vpravo. Pri použití na úzkom okne nemusí byť automatické rozprašovanie funkčné.
- Režim čistenia v tvare písmena „N“ je vhodný pre vysoké okná.
- Režim čistenia v tvare písmen „ZN“ je kombinovaný režim vhodný pre všetky okná. V tomto režime bude fungovať automatické rozprašovanie vody počas pohybu vpravo.
- Zariadenie môžete ovládať aj ručne pomocou smerových šípok „vpravo, vľavo, nahor, nadol“.

ROZPRAŠOVANIE VODY NA ČISTENOM POVRCHU

1. Po stlačení tlačidla  sa bude voda automaticky rozprašovať v intervale 10 sekúnd. Rozprašovanie vody je funkčné v režime „Z“, prípadne „ZN“ pri pohybe vpravo.
2. Po stlačení tlačidla  sa voda rozpráši jedenkrát. Používajte len pri pohybe vpravo.

POZASTAVENIE ČISTENIA

Na tele zariadenia stlačte tlačidlo  alebo použite diaľkové ovládanie, tlačidlo .

Pri výpadku napájania bude indikátor prevádzka ďalej blikať na modro/na červeno a zariadenie bude v prevádzke na záložnej batérii počas približne 10 minút.

VYPNUTIE

Zariadenie sa po skončení čistenia vráti na miesto spustenia čistenia a upozorní na jeho ukončenie zvukovým signálom.

1. Stlačte a na chvíľu podržte tlačidlo . Zariadenie prestane vytvárať podtlak a môžete ho z okna zložiť.
2. Odstráňte bezpečnostné lanko a prísavku.
3. Odpojte zariadenia z elektrickej siete.
4. Zo zariadenia vylejte zvyšnú vodu.

ÚDRŽBA



POZOR! Pre čo najefektívnejšie upratovanie odporúčame vykonávať pravidelnú údržbu. NEDOSTATOČNÁ ÚDRŽBA MÔŽE VIESŤ K POŠKODENIU ZARIADENIA A STRATE ZÁRUKY.

Pred čistením a údržbou vypnite zariadenia podržaním tlačidla  a odpojte ho z elektrickej siete.

1. Zariadenie otočte a zložte čistiacu utierku. Namočte ju do teplej vody na 2 minúty, ručne vyperte jemným čistiacim prostriedkom a pred opätovným použitím ju nechajte úplne vyschnúť.
2. Pravidelné pranie čistiacej utierky predlžuje jej životnosť. Ak sa čistiaca utierka opotrebuje alebo už správne nezapadá do oblasti suchého zipsu, vymeňte ju za novú, aby ste dosiahli čo najlepší čistiaci efekt.
3. Utrite horný kryt zariadenia mäkkou suchou handričkou. Otvorte spodnú časť zariadenia, kryt ventilátora a snímače okrajov.

ČISTENIE POJAZDOVÝCH PÁSOV

Ak sú pojazdové pásy špinavé alebo mokré, nebude zariadenie na okne pracovať správne a môže dôjsť k preklzavaniu pásov.

Zariadenie otočte, pripojte napájací zdroj a na diaľkovom ovládaní stlačte trikrát smerové tlačidlo  pri vypnutom zariadení. Postupne vyčistite obidva pásy od prachu vlhkou handričkou. Posun môžete ovládať tlačidlom  na diaľkovom ovládaní. Po vyčistení pojazdových pásov ich pred ďalším použitím dôkladne osušte.

TECHNICKÁ PODPORA

Potrebujete poradiť s nastavením a prevádzkou spotrebiča TESLA?

Kontaktujte nás: www.tesla-electronics.eu

SPOTREBNÝ MATERIÁL

Spotrebný materiál si môžete kúpiť na adrese eshop.tesla-electronics.eu.

ZÁRUČNÁ OPRAVA

Pre záručnú opravu kontaktujte predajcu, u ktorého ste TESLA produkt kúpili.

ZÁRUKA SA NEVZŤAHUJE NA:

- použitie zariadenia na iné účely
- bežné opotrebovanie zariadenia
- nedodržanie „DÔLEŽITÝCH BEZPEČNOSTNÝCH UPOZORNENÍ“ a pokynov na obsluhu, ktoré sú uvedené v tomto návode na použitie
- elektromechanické alebo mechanické poškodenie zariadenia spôsobené nevhodným použitím
- škodu spôsobenú prírodnými živlami ako je voda, požiar, statická elektrina, prepätie, atď.
- škodu spôsobenú neoprávnenou opravou
- nečitateľné sériové číslo zariadenia
- batériu, ak si po viac ako 6 mesiacoch používania neudrží svoju pôvodnú kapacitu (záruka na kapacitu batérie je 6 mesiacov)

VYHLÁSENIE O ZHODE

My, INTER-SAT LTD, org. zložka vyhlasujeme, že toto zariadenie je v súlade so základnými požiadavkami a ďalšími príslušnými ustanoveniami noriem a predpisov vzťahujúcich sa na daný typ zariadenia.



Tento produkt spĺňa požiadavky Európskej únie.



Ak sa na produkte nachádza tento symbol prečiarknutého odpadkového koša s kolesami, znamená to, že na produkt sa vzťahuje európska smernica 2002/96/ES. Informujte sa, prosím, o miestnom systéme separovaného zberu elektrických a elektronických výrobkov. Postupujte, prosím, podľa miestnych predpisov a staré výrobky nevyhadzujte do bežného odpadu z domácnosti. Správna likvidácia starého produktu pomáha predísť potenciálnym negatívnym vplyvom na životné prostredie a ľudské zdravie.

Vzhľadom k tomu, že sa produkt vyvíja a vylepšuje, vyhradzuje si právo na úpravu tohto návodu na používanie. Aktuálnu verziu tohto návodu na používanie nájdete vždy na www.tesla-electronics.eu.

Dizajn a špecifikácie sa môžu zmeniť bez predchádzajúceho upozornenia. Tlačové chyby vyhradené.