

Robotický vysavač s mopem Mi 2 – Uživatelská příručka



Bezpečnostné informácie

Pred použitím výrobku si pozorne prečítajte túto príručku a uschovajte ju pre budúcu potrebu.

Tento výrobok je určený na upratovanie podláh iba v domácom prostredí. Nepoužívajte ho vonku, na iných povrchoch ako podlahách alebo v komerčných či priemyselných priestoroch.

Počas upratovania a iba na účely navigácie a určovania pozície sníma kamera vysávača s mopom osoby v okolí v dosahu zorného uhla. Buďte prosím uistení, že všetky vaše osobné údaje budú chránené technológiou šifrovania dát.

Obmedzenie použitia

Toto zariadenie môžu používať deti od veku 8 rokov a osoby so zníženými fyzickými, zmyslovými alebo intelektuálnymi schopnosťami alebo nedostatkom skúseností a vedomostí pod dohľadom rodičov či opatrovníkov, aby sa zaistil bezpečnú prevádzku a zabránilo nebezpečenstvu úrazu. Čistenie a údržbu by nemali vykonávať deti bez dohľadu.

Zariadenie je potrebné používať iba s napájacou jednotkou dodávanou spolu so zariadením.

Toto zariadenie obsahuje batérie, ktoré môžu vymieňať iba skúsené osoby.

Deti by sa nemali s výrobkom hrať. Pri prevádzke vysávača s mopom zaistite, aby sa deti a domáce zvieratá nachádzali v bezpečnej vzdialenosti.

Pokiaľ sú napájacia šnúra poškodená, je treba ju nahradiť špeciálnou napájacou šnúrou alebo zostavou, ktoré zakúpite u výrobcu alebo pracovníka servisu.

Nepoužívajte vysávač s mopom v oblastiach vyvýšených nad úroveň podlahy bez ochrannej bariéry.

Nepoužívajte vysávač s mopom pri teplote okolia vyššej ako 40°C alebo nižšej ako 0°C alebo na podlahe s kvapalnými či lepkavými materiálmi.

Pred použitím vysávača s mopom odstráňte z podlahy všetky káble, aby nedošlo k ich ťahaniu počas čistenia.

Odstráňte z podlahy krehké alebo malé objekty, aby do nich vysávač s mopom nevrazil a nepoškodil ich. Udržujte čistiacu kefu mimo dosahu detí.

Bez ohľadu na to, či vysávač s mopom stojí, alebo je v pohybe, neusadzovajte naň deti, domáce zvieratá ani naň neumiestňujte žiadne predmety.

Udržujte vlasy, prsty a iné časti tela mimo dosahu sacích otvorov vysávača s mopom.

Nepoužívajte vysávač s mopom na čistenie akýchkoľvek horiacich materiálov.

Nevysávajte tvrdé alebo ostré objekty.

Pred čistením a vykonávaním údržby skontrolujte, že vysávač s mopom je vypnutý a nabíjacia dokovacia stanica je odpojená.

Neutierajte žiadnu časť tohto výrobku mokrou utierkou alebo akoukoľvek kvapalinou.

Používajte prosím tento výrobok v súlade s pokynmi v Užívateľskej príručke. Za akékoľvek straty či poškodenia spôsobené nevhodným použitím tohto výrobku zodpovedajú užívatelia.

Batérie a nabíjanie

VAROVANIE:

Nepoužívajte žiadne batérie, nabíjačky alebo nabíjacie dokovacie stanice iných dodávateľov. Používajte iba nabíjaciú jednotku CDZ2101.

Nepokúšajte sa sami rozoberať, opravovať alebo upravovať batériu alebo nabíjaciú dokovaciu stanicu. Neumiestňujte nabíjaciú dokovaciu stanicu blízko zdroja tepla.

Nepoužívajte na čistenie nabíjacích kontaktov dokovacej stanice mokrú utierku alebo mokré ruky.

Nelikvidujte batérie nevhodným spôsobom. Nepotrebné batérie je treba zlikvidovať v príslušnom recyklačnom zariadení.

Pred transportom sa presvedčte, že je vysávač s mopom vypnutý a uložený v originálnom balení, pokiaľ je to možné.

Pokiaľ sa vysávač s mopom nebude dlhšiu dobu nepoužívať, plne ho nadobudnite a potom ho vypnite a uložte na suchom a chladnom mieste. Aby nedošlo k poškodeniu batérie nadmerným vybitím, dobite vysávač s mopom aspoň raz za tri mesiace.

Súprava batérií Li-Ion obsahuje látky, ktoré sú pre životné prostredie nebezpečné. Pred vyhodením

vysávača s mopom najskôr prosím vyberte sadu batérií, a potom ho zlikvidujte alebo recyklujte v súlade s miestnymi zákonmi a predpismi krajiny, kde sa používa.

Keď vyberáte batérie z výrobku, je lepšie, ak sú vybité. Skontrolujte tiež, že je výrobok odpojený od napájania. Odinštalujte skrutku na spodnej časti a potom odstráňte kryt.

Odpojte konektor batérií a batérie vyberte. Nepoškodzuje obal batérií, aby nedošlo k úrazu.

Odovzdajte batérie v špecializovanej recyklačnej organizácii.

Spoločnosť Dreame (Tianjin) Information Technology Co., Ltd. týmto vyhlasuje, že rádiové zariadenie typu STYTJ03ZHM je v súlade so smernicou 2014/53/EÚ. Úplné znenie vyhlásenia o zhode pre EÚ je k dispozícii na nasledujúcej internetovej adrese: <http://www.mi.com/global/service/support/declaration.html>

Podrobnú elektronickú príručku nájdete na stránke www.mi.com/global/service/userguide
www.robotworld.sk

Prehľad o výrobku

Príslušenstvo

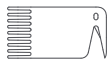

Upratovací nástroj

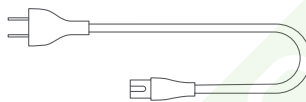

Napájacia šnúra

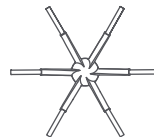

Bočná kefa

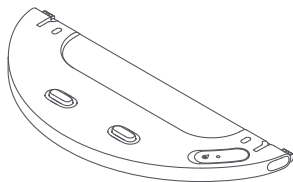

Nádrž na vodu

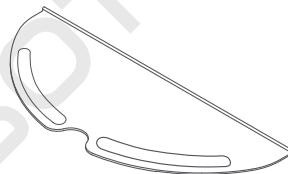

Poduška mopy

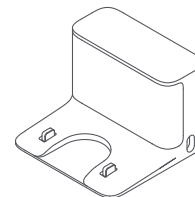

Nabíjacia dokovacia stanica

Poznámka: Ilustrácie výrobku, príslušenstva a používateľského rozhrania v používateľskej príručke slúžia iba na referenčné účely. Skutočný výrobok a jeho funkcie sa môžu vďaka vylepšeniam výrobku líšiť.

Vysávač s mopom

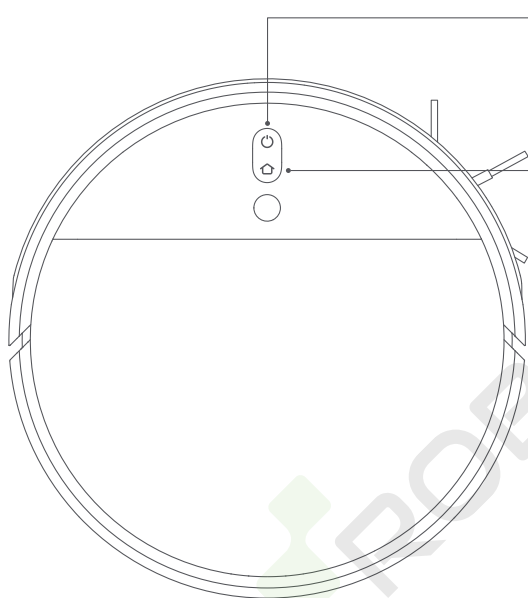

⏻ Tlačidlo zapnutia/vypnutia a upratovania
Zapnutie/vypnutie: Stlačte a podržte po dobu 3 sekúnd
Upratovanie: Stlačením po zapnutí vysávača s mopom zahájite upratovanie

🏠 Tlačidlo miesta / dokovacia stanica
Stlačením pošlite vysávač s mopom späť do dokovacej stanice
Stlačením a podržaním po dobu 3 sekúnd zahájite režim Čistenie na mieste

Indikátor stavu

Svieti bielo: Upratovanie / Upratovanie dokončené / Plne nabité
Bliká bielo: Návrat do dokovacej stanice na nabíjanie (bežný stav batérie)
Pulzuje bielo: Nabíjanie (bežný stav batérie)
Bliká oranžovo: Návrat do dokovacej stanice na nabíjanie (vybitá batéria)
Pulzuje oranžovo: Nabíjanie (vybitá batéria)

Poznámka: Stlačením ľubovoľného tlačidla vysávač s mopom, ktorý vykonáva upratovanie, vracia sa do dokovacej stanice alebo je v režime Čistenie na mieste, pozastaví.

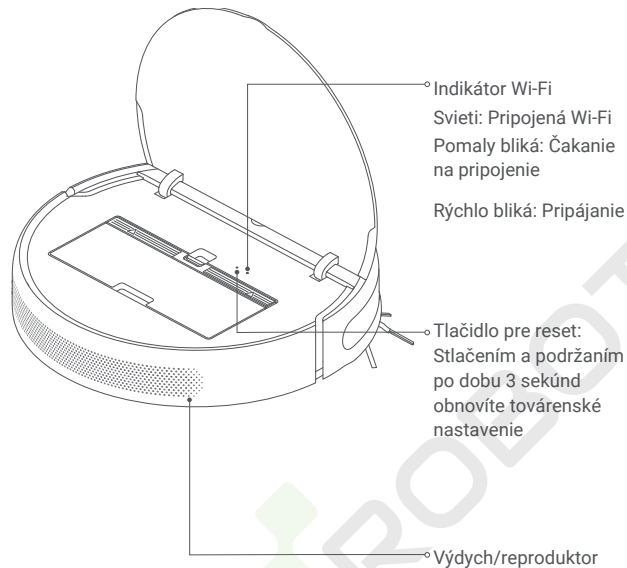

Priehradka na prach

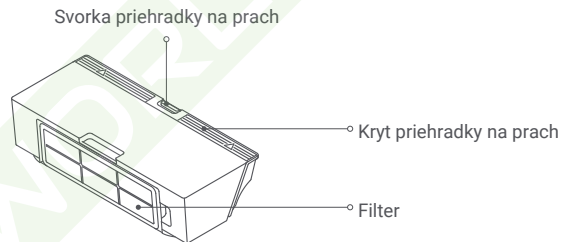

Zostava na mopovanie

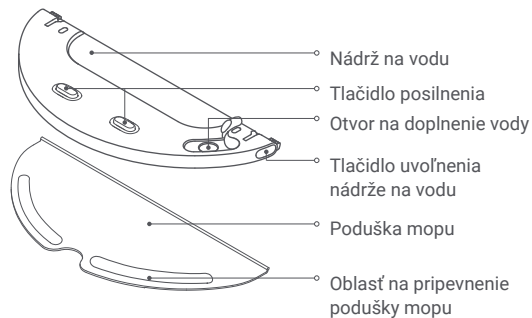

Vysávač s mopom a senzormi

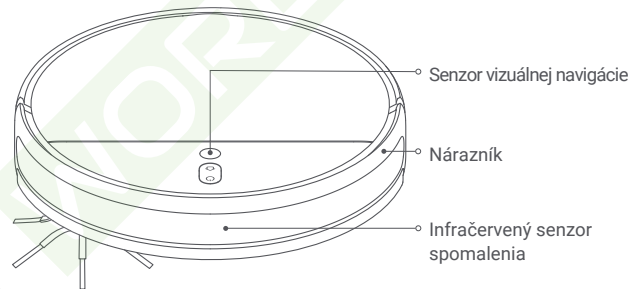
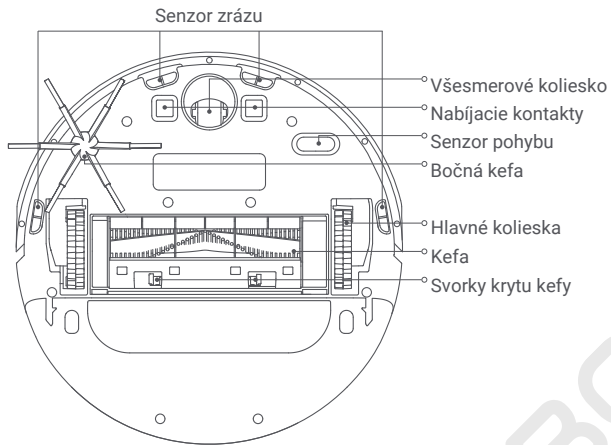

Nabíjacia dokovacia stanica

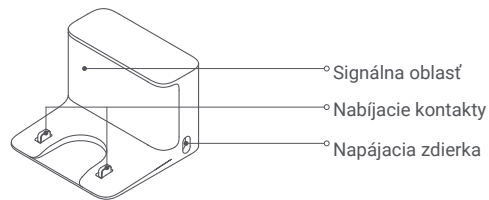

Pred prvým použitím

Odstránenie ochranných krytov

Pred použitím odstráňte ochranné pásky z oboch strán nárazníkov vysávača s mopom a tiež ochrannú fóliu zo senzora vizuálnej navigácie.

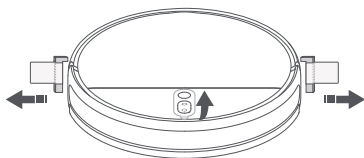

Inštalácia bočnej kefy

Zasuňte bočnú kefu do otvoru pre pripojenie na spodnej strane vysávača s mopom.

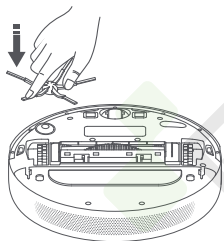

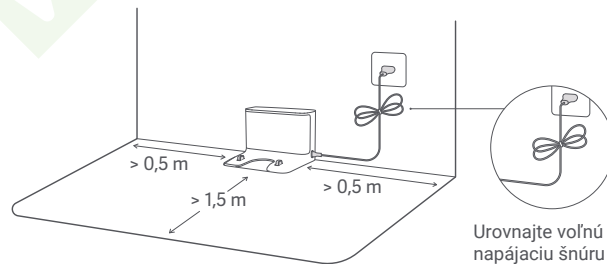

Umiestnenie a pripojenie nabíjacej dokovacej stanice

Umiestnite nabíjajúcu dokovaciu stanicu blízko elektrickej zásuvky do oblasti s dobrým pokrytím signálom Wi-Fi. Aby ste zaistili, že sa vysávač s mopom môže vrátiť k nabíjacej dokovacej stanici, ponechajte aspoň 0,5 metra voľného miesta po oboch stranách nabíjacej dokovacej stanice a aspoň 1,5 metra pred ňou. Žiadne objekty by sa nemali nachádzať ani priamo nad stanicou. Neumiestňujte nabíjajúcu dokovaciu stanicu pod nábytok, ako je skrinka alebo stolička. Pripojte k nabíjacej dokovacej stanici napájaciu šnúru a urovnajte jej vedenie tak, aby nedošlo k zachyteniu vysávača s mopom a nechcenému posunutiu či odpojeniu nabíjacej dokovacej stanice.



Poznámka: Skontrolujte, že je nabíjajúca dokovacia stanica na dobre osvetlenom mieste bez priameho slnečného svetla a nie sú okolo nej objekty odrážajúce svetlo, ako sú zrkadlá, ktoré by mohli brániť vysávaču s mopom v návrate do nabíjacej dokovacej stanice.

Nabitie vysávača s mopom

Umiestnite vysávač s mopom do nabíjacej dokovacej stanice. Vysávač s mopom sa automaticky zapne a začne sa nabíjať. Indikátory tlačidiel  a  na vysávači s mopom začnú počas nabíjania pomaly blikať bielo a po úplnom nabití zostanú svietiť.

Po 10 minútach od úplného nabitia batérie indikátory zhasnú.

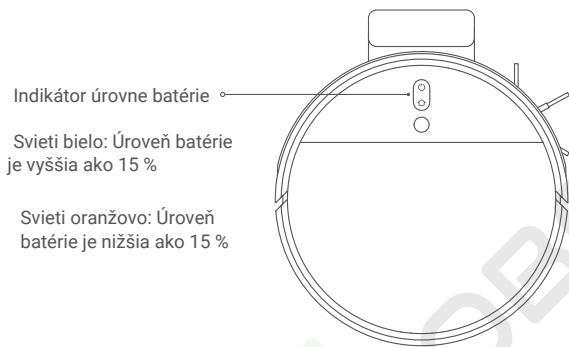

Poznámky:

- Pred prvým použitím vysávač s mopom plne nabite.
- Aby sa zaistila bezpečnosť počas nabíjania a predišlo sa poškodeniu povrchov podláh, odoberte pred nabíjaním zostavu pre mopovanie.

Pripojenie k aplikácii Mi Home / Xiaomi Home

Tento výrobok pracuje s aplikáciou Mi Home / Xiaomi Home*. Používajte aplikáciu Mi Home / Xiaomi Home na riadenie vášho zariadenia a na interakciu s ďalšími inteligentnými domácimi zariadeniami.

Otvorte aplikáciu Mi Home / Xiaomi Home, kliknite vpravo hore na ikonu „+“ a potom podľa pokynov pridajte svoje zariadenie.



* V Európe sa aplikácia označuje ako Xiaomi Home (s výnimkou Ruska). Názov aplikácie zobrazený vo vašom zariadení by sa mal považovať za predvolené.



Poznámky:



- Sú podporované iba siete Wi-Fi s frekvenciou 2,4 GHz.
- Verzia aplikácie môže byť aktualizovaná. Postupujte podľa pokynov pre aktuálnu verziu aplikácie.

Resetovanie Wi-Fi

Pokiaľ dôjde k strate spojenia medzi vašim telefónom a vysávačom s mopom kvôli zmene konfigurácie smerovača, chybnému heslu a podobne, otvorte prosím kryt vysávača s mopom, aby ste videli indikátor Wi-Fi. Súčasne stlačte a podržte tlačidlá  a , kým nebudete počuť zvukovú správu oznamujúcu čakanie na konfiguráciu siete. Hneď ako indikátor Wi-Fi pomaly bliká, bola sieť Wi-Fi úspešne resetovaná.

Spôsob použitia

Začnite upratovanie

Stlačením a podržaním tlačidla  po dobu 3 sekúnd vysávač zapnete. Indikátor napájania sa rozsvieti bielo, čo znamená, že vysávač je v pohotovostnom režime. Stlačte tlačidlo  a vysávač sa spustí upratovanie pomocou tvaru S. Akonáhle sú všetky oblasti vyčistené, vysávač dokončí upratovanie pozdĺž okrajov a stien a potom sa vráti do nabíjacej stanice, aby sa dobil.

Pokiaľ začína mať vysávač s mopom počas upratovania vybitú batériu, automaticky sa vráti do nabíjacej dokovacej stanice na dobítie. Po dostatočnom nabití pokračuje v upratovaní tam, kde prestal.

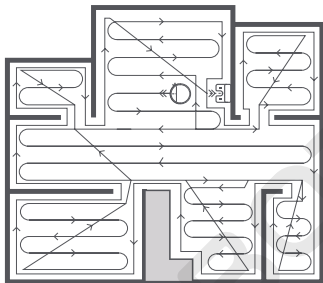



Počas upratovania môže vysávač s mopom prechádzať medzi miestnosťami a zisťovať hranice ľahkým narážaním do stien a nábytku. To je normálne správanie a nemá vplyv na výkonnosť upratovania.

Poznámky:

- Pred upratovaním skontrolujte, že je vysávač s mopom plne nabitý a začína upratovanie z nabíjacej dokovacej stanice. Po dobu, kedy vysávač s mopom vykonáva upratovanie, nabíjaciu dokovaciu stanicu nepremiestňujte.
- Vyššie uvedený diagram slúži len na ilustráciu.

Pozastavenie

Stlačením ľubovoľného tlačidla počas upratovania dôjde k pozastaveniu vysávača s mopom. Ak chcete upratovanie obnoviť, stlačte tlačidlo . Stlačením tlačidla  ukončíte aktuálne upratovanie a vysávač s mopom sa vráti späť do nabíjacej dokovacej stanice.

Poznámky:

- Aby nedochádzalo k chybám pri navigácii, vysávač s mopom počas pozastavenia nedvíhajte ani nepresúvajte.
- Keď je vysávač s mopom pozastavený, umiestnením do nabíjacej dokovacej stanice sa ukončí aktuálne upratovanie.

Režim spánku

Vysávač s mopom automaticky prejde do režimu spánku po 10 minútach nečinnosti. Indikátory napájania a nabíjania zhasnú. Ak chcete vysávač s mopom zobudiť, stlačte ľubovoľné tlačidlo.

Poznámka: Ak doba spánku presiahne 2 hodiny, vysávač s mopom sa automaticky vypne.

Ďalšie funkcie aplikácie

Aplikácia Mi Home / Xiaomi Home ponúka množstvo špeciálnych funkcií a rôznych režimov upratovania, ako je výber upratovanej zóny, zónové upratovanie, virtuálne múry a zakázané oblasti konfigurované v aplikácii, zakázané oblasti, upratovanie na mieste, posilnenie upratovania koberca a ďalšie.

Poznámky:

- Ďalšie informácie o použití funkcií vysávača s mopom v aplikácii Mi Home / Xiaomi Home nájdete v pokynoch aplikácie.
- Majte na pamäti, že vďaka priebežným aktualizáciám a vylepšeniam aplikácie sa tieto funkcie môžu líšiť.

Použitie funkcie mopovania

1. Nainštalujte podušku mopu

Namočte podušku mopu a vyžmýkajte prebytočnú vodu. Vsuňte čelú podušku do štrbiny nádrže na vodu, až zapadne bezpečne na miesto.

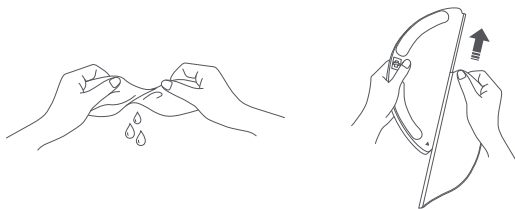

2. Naplňte nádrž na vodu

Otvorte viečko nádrže na vodu, naplňte nádrž vodou a potom viečko bezpečne zatvorte.

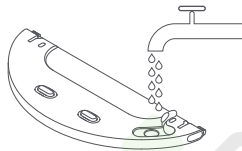

Poznámky:

- Do nádrže na vodu nenalievajte horúcu vodu, pretože by mohla spôsobiť deformáciu nádrže.
- Nepridávajte do nádrže na vodu žiadne čistiace prostriedky ani dezinfekciu, aby nedošlo k upchatiu.

3. Nainštalujte modul pre mopovanie

Zarovnajte modul pre mopovanie, ako ukazuje šípka, a potom ho zasunúť do zadnej časti vysávača s mopom, kým nezapadne na miesto.

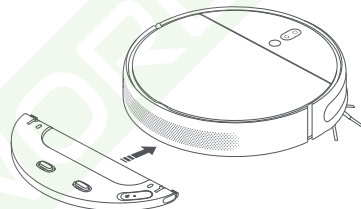

4. Začatie mopovania

Začnite upratovanie stlačením tlačidla alebo pomocou aplikácie Mi Home / Xiaomi Home. Vysávač s mopom automaticky rozpozná zostavu pre mopovanie a zahájí podľa potreby mokré mopovanie.

Poznámky:

- Režim mopovania používajte len vtedy, ak je niekto doma. Aby sa vysávač nedostal do oblastí s kobercom, je možné použiť predmety.
- Poduška mopu by sa mala po každých 30 minútach prevádzky vyčistiť, aby sa zaistil adekvátny prietok vody a účinnosť čistenia.

5. Vyberte modul pre mopovanie

Keď vysávač s mopom dokončí upratovanie a vráti sa do nabíjacej dokovacej stanice, stlačte bočné svorky modulu pre mopovanie dovnútra a ťahaním modul vyberte.

Poznámka: Keď sa vysávač s mopom nabíja alebo nepoužíva, vyberte modul pre mopovanie, vylejte z nádrže na vodu všetku zvyšnú vodu a vyčistite podušku mopu, aby ste tak zabránili spleneniu či tvorbe nepríjemného zápachu.

Rutinná údržba

Kefa * Odporúča sa čistenie každý týždeň.

1. Preklopte vysávač s mopom a stlačte svorky, aby ste odstránili ochranu kefy.
2. Vyberte kefu z vysávača s mopom a očistite ložiská kefy.
3. Pomocou dodávanej čistiacej kefy odstráňte prípadné vlasy zamotané do kefy.
4. Vložte kefu späť a potom priložte späť kryt a stlačte ho, aby zapadol na miesto.

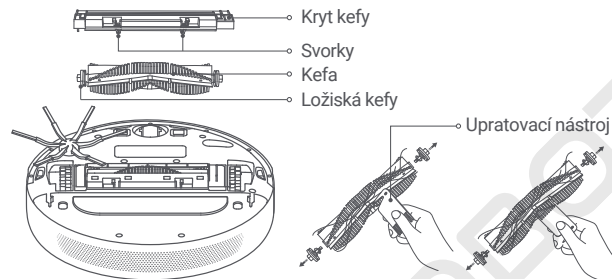

Poznámky:

- Pokiaľ sa v kefke zachytí veľa vlasov alebo pokiaľ sa pevne zamotajú, neodstraňujte ich silou, aby nedošlo k poškodeniu kefy.
- Odporúča sa kefa čistiť každý týždeň a vždy po 6 až 12 mesiacoch ju vymeniť.

Všesmerové koliesko * Čistite podľa potreby.



1. Preklopte vysávač s mopom a vytiahnite všesmerové koliesko.
2. Odstráňte z osi kolieska vlasy, špinu a iné nečistoty.
3. Vložte koliesko späť a pevne ho zatlačte na miesto.

Poznámky:

- Na vysunutie a odstránenie kolieska môžete použiť malý skrutkovač alebo podobný nástroj.
- Koliesko je možné umyť vodou a po uschnutí znovu nainštalovať.

Bočná kefa * Odporúča sa čistenie každý mesiac.

1. Preklopte vysávač s mopom a potom opatrne vytiahnite bočnú kefu, ako ukazuje diagram, aby ste ju vyčistili.
2. Nainštalujte bočnú kefu späť.

Poznámka: Odporúča sa bočnú kefu čistiť každý mesiac a vždy po 3 až 6 mesiacoch ju vymeniť.

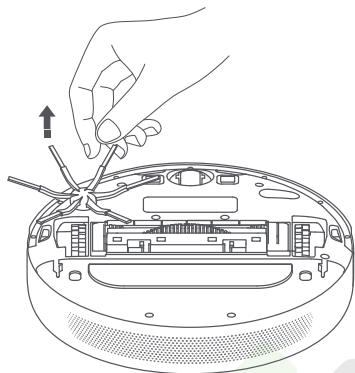

Senzory a nabíjacie kontakty

Pomocou mäkkej tkaniny očistite všetky senzory vysávača s mopom.

1. Štyri senzory zrázu na spodnej strane.
2. Infračervený senzor spomalenia na prednej strane.
3. Nabíjacie kontakty na spodnej strane.
4. Senzor pohybu na spodnej strane.

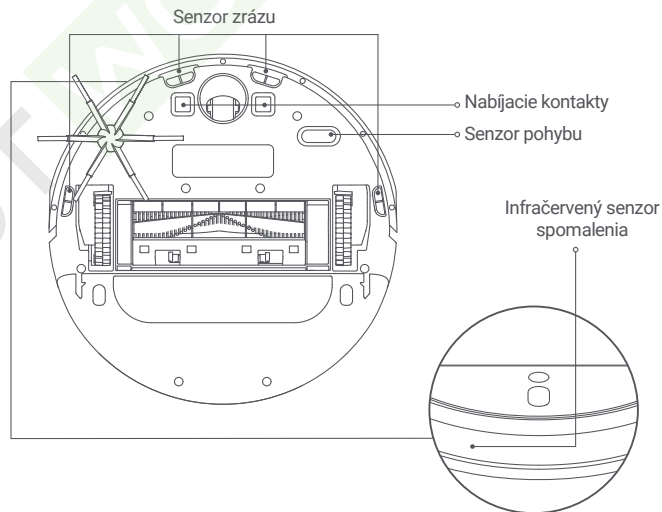

Priehradka na prach a filter *Odporúča sa čistenie každý týždeň.

1. Otvorte kryt vysávača s mopom a potom stlačením svorky priehradku na prach vyberte.

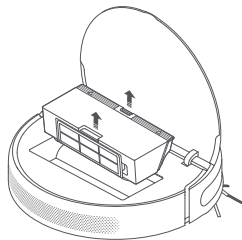

2. Otvorte kryt priehradky na prach, ako ukazuje diagram.

Poznámka: Aby sa filter neupchal, pri vyprázdňovaní priehradky na prach na ňu zľahka klepte.

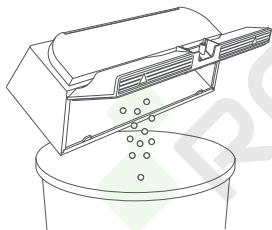

Čistenie prateľného filtra*Odporúča sa čistenie každé dva týždne.

1. Otvorte kryt priehradky na prach v miestach označených šípkami.

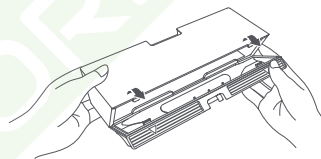

2. Nalejte do priehradky na prach čistú vodu a priehradku na prach zatvorte. Potom priehradkou zatrate a nakoniec vodu vylejte. Tento postup opakujte, pokiaľ nie je filter čistý.

Poznámka: Na čistenie filtra by sa mala používať iba čistá voda. Nepoužívajte pracie prostriedky.

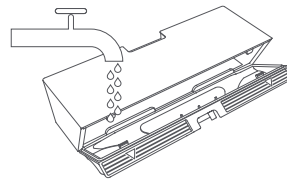

3. Vyberte filter, ako ukazuje diagram, silne ním zatraste, aby ste odstránili prebytočnú vodu, a potom ho odložte, aby pred vložením späť uschol.

Poznámka: Neskúšajte čistiť filter pomocou kefy či prstov.

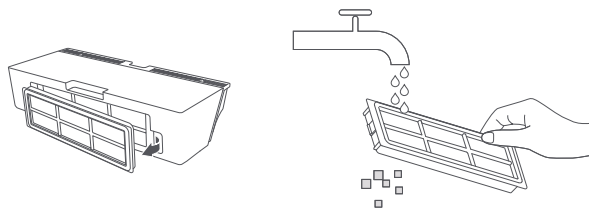

4. Vyberte filter, ako ukazuje diagram, silne ním zatraste, aby ste odstránili prebytočnú vodu, a potom ho odložte, aby pred vložením späť uschol.

Poznámka: Filter musí byť pred použitím úplne suchý (nechajte ho schnúť aspoň 24 hodín).

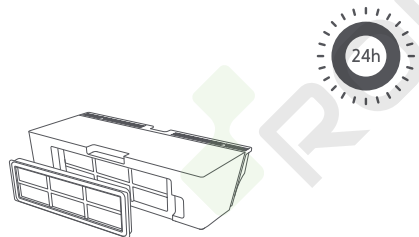

Poduška mopu *Podušku mopu je potrebné čistiť po každom použití.

1. Ťahom odoberte podušku mopu z nádrže na vodu.

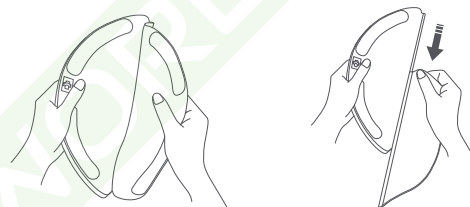

2. Podušku mopu vyčistite a vysušte.

Pred čistením podušku mopu z nádrže na vodu odstráňte a zaistite, že špinavá voda netečie späť do výstupu vody, aby nedošlo k upchatiu. Netlačte na podušku mopu príliš silno, aby nedošlo k zníženiu jej výkonu. Podušku treba čistiť pred každým použitím.

Poznámka: Odporúča sa podušku mopu vždy po 3 až 6 mesiacoch vymeniť.

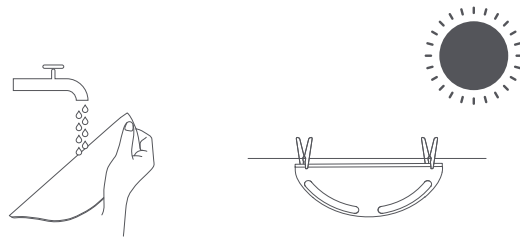

Batérie

Vysávač s mopom obsahuje vysoko výkonnú sadu batérií Li-Ion. Aby sa zachoval optimálny výkon batérií, zaistíte prosím, aby boli počas denného používania udržiavané dobre nabité.

Poznámka: Pokiaľ sa vysávač s mopom dlhšiu dobu nepoužíva, vypnite ho a dajte ho bokom. Aby nedošlo k poškodeniu nadmerným vybitím, je potrebné vysávač s mopom aspoň raz za tri mesiace dobíť.



Nabíjacia dokovacia stanica

Očistite kontakty nabíjacej dokovacej stanice mäkkou tkaninou.

Aktualizácia firmvéru

Firmvér môžete aktualizovať pomocou aplikácie. Pred aktualizáciou sa presvedčte, že je vysávač s mopom v nabíjacej dokovacej stanici a je nabitý na aspoň 15 %.

Reštartovanie vysávača s mopom

Pokiaľ vysávač s mopom prestane reagovať a nie je možné ho vypnúť, stlačte a podržte tlačidlo  na 10 sekúnd, aby sa vynútilo vypnutie. Potom stlačením a podržaním tlačidla  na 3 sekundy vysávač s mopom zapnete.

Obnovenie továrenského nastavenia

Ak reštartovanie systému nefunguje, použite špendlík a stlačte resetovacie tlačidlo, kým nebudete počuť správu „Obnovenie továrenského nastavenia“. Tým sa vysávač s mopom resetuje do pôvodného továrenského nastavenia.

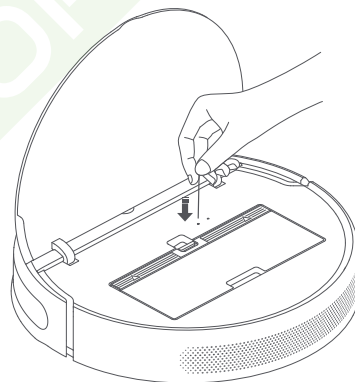

Resetovanie spotrebného materiálu

Otvorte aplikáciu Mi Home / Xiaomi Home, vyberte položku Robotický vysávač s mopom Mi 2 a potom kliknutím  otvorte nastavenie v pravom hornom rohu. Vyberte Spotrebný materiál a zvolte príslušenstvo, ktoré chcete resetovať. Potom dokončíte resetovanie podľa pokynov v aplikácii.

Časté otázky

Typ problému	Riešenie
Čo mám robiť, keď sa vysávač s mopom nezapína?	Úroveň batérie vysávača s mopom môže byť nízka, ak je teplota prostredia nižšia ako 0 °C alebo vyššia ako 40 °C. Používajte prosím vysávač s mopom iba v prostredí s rozsahom teploty od 0 do 40 °C. Pred použitím ho prosím nabite.
Čo mám robiť, keď sa vysávač s mopom nenabíja?	Skontrolujte, že je napájacia šnúra správne zapojená do nabíjacej dokovacej stanice aj do elektrickej zásuvky a že sú nabíjacie kontakty čisté. Pokiaľ nie, utrite nabíjacie kontakty na dokovacej stanici aj na vysávači s mopom suchou tkaninou.
Prečo sa vysávač s mopom nevracia do dokovacej stanice na dobitie?	Skontrolujte, či nie je okolo nabíjacej dokovacej stanice príliš veľa prekážok. Umiestnite dokovaciu stanicu na miesto, kde okolo nej nie sú prekážky. Skontrolujte, že nie sú prekážky vo vzdialenosti 0,5 metra po oboch stranách nabíjacej dokovacej stanice ani 1,5 metra pred ňou. Očistite signálnu oblasť dokovacej stanice.
Čo mám robiť, keď vysávač s mopom nepracuje podľa očakávania?	Vypnite vysávač s mopom, a potom ho znova zapnite.
Vysávač s mopom vydáva divný zvuk	V kefe, bočnej kefe alebo v jednom z hlavných koliesok sa mohol zachytiť cudzí objekt. Zastavte vysávač s mopom a odstráňte nečistotu.
Prečo vysávač s mopom neupratuje tak účinne ako predtým alebo za sebou necháva prach?	Skontrolujte, či nie je priehradka na prach plná. Ak áno, vyprázdňte ju. Ďalej prosím skontrolujte filter av prípade potreby ho vyčistite. Tiež skontrolujte, že sa nič nenamotalo do žiadnej z kief.
Vysávač s mopom sa nemôže pripojiť k Wi-Fi	S pripojením Wi-Fi je problém. Resetujte Wi-Fi a stiahnite najnovšiu verziu aplikácie Mi Home / Xiaomi Home, a potom sa skúste pripojiť znova. Nie sú nastavené oprávnenia pre zisťovanie polohy. Zaistite prosím, aby mala aplikácia Mi Home / Xiaomi Home nastavené oprávnenia pre zisťovanie polohy. Signál Wi-Fi je slabý. Skontrolujte, že je vysávač s mopom v oblasti s dobrým pokrytím signálom Wi-Fi. Vysávač s mopom nepodporuje 5GHz pripojenie Wi-Fi. Skontrolujte, že je vysávač s mopom pripojený k 2,4GHz sieti Wi-Fi. Užívateľské meno alebo heslo pre sieť Wi-Fi je nesprávne. Skontrolujte, či je užívateľské meno a heslo pre pripojenie k sieti Wi-Fi správne.

Typ problému	Riešenie
Prečo vysávač s mopom nevykonáva naplánované upratovanie?	Skontrolujte, či je dostatočná úroveň batérie. Aby mohol vysávač s mopom začať upratovanie, musí mať batériu nabitú aspoň na 15 %.
Spotrebovávajú vysávač s mopom elektrickú energiu, pokiaľ je ponechaný po plnom nabití v dokovacej stanici?	Keď je vysávač s mopom ponechaný v dokovacej stanici, spotrebovávajú malé množstvo elektrickej energie, aby si batéria udržovala optimálny výkon počas režimu spánku.
Čo mám robiť, keď počas mopovania netečie žiadna voda alebo len veľmi málo?	Skontrolujte prosím, či je priehradka na vodu naplnená a či je mop správne nainštalovaný. Pravidelne prosím mop čistite.
Z modulu na mopovanie tečie príliš veľa vody	Skontrolujte, že je viečko nádrže na vodu dobre zatvorené.
Prečo vysávač s mopom po nabití nepokračuje v upratovaní?	Vysávač s mopom nepokračuje v upratovaní, pokiaľ je v režime Nerušiť alebo po tom, čo bol ručne vrátený do dokovacej stanice na nabitie.
Vysávač s mopom sa po presunutí nevracia do nabíjacej dokovacej stanice	Presunutie vysávača s mopom môže spôsobiť, že stratí svoju pôvodnú pozíciu alebo premapuje svoje okolie. Pokiaľ sa vysávač s mopom nachádza od nabíjacej dokovacej stanice príliš ďaleko, nemusí byť schopný sa sám vrátiť. V takom prípade je potrebné ho ručne vložiť do nabíjacej dokovacej stanice.

Parametre

Vysávač s mopom

Model	STYTJ03ZHM
Rozmery výrobku	353 × 350 × 81 mm
Batérie	14,4 V ⁻⁻⁻ /2900 mAh (Nominálna kapacita)
Doba nabíjania	Približne 4 hodiny
Čistá hmotnosť	3,9 kg
Bezdrôtová konektivita	Wi-Fi IEEE 802.11b/g/n 2,4 GHz
Kompatibilita	Android 4.4 a novší alebo iOS 10.0 a novší
Menovité napätie	14,4 V ⁻⁻⁻
Menovité napájanie	40 W
Prevádzková frekvencia	2400-2483,5 MHz
Maximálny výstupný výkon	<20 dBm

Informácie o OEEZ



Všetky výrobky označené týmto symbolom sú odpadové elektrické a elektronické zariadenia (OEEZ, ako je uvedené v smernici 2012/19/EÚ), ktoré by nemali byť miešané s netriedeným domovým odpadom. Namiesto toho by ste mali chrániť ľudské zdravie a životné prostredie odovzdaním zariadenia na zbernom mieste, ktoré je určené na recykláciu odpadových elektrických a elektronických zariadení a stanovené vládou alebo miestnymi úradmi. Správna likvidácia a recyklácia pomôžu zabrániť potenciálnym negatívnym dopadom na životné prostredie a ľudské zdravie. Viac informácií o umiestnení a podmienkach týchto zberných miest sa dozviete od montážneho technika alebo miestnych úradov.

www.robotworld.sk

Nabíjacia dokovacia stanica

Model	CDZ2101
Rozmery výrobku	130 × 126 × 93 mm
Vstup	100-240 V ~ 50/60 Hz 0,5 A
Výstup	19,8 V ⁻⁻⁻ 1 A

Pri bežnom používaní tohto zariadenia by mala byť vzdialenosť medzi anténou a telom používateľa dodržaná aspoň 20 cm.

Ďalšie informácie nájdete na webových stránkach www.mi.com

Vyrobené pre: Xiaomi Communications Co., Ltd.

Výrobca: Dreame (Tianjin) Information Technology Co., Ltd.

Adresa: Room 2112-1-1, South District, Finančné a obchodné centrum, No.6975 Yazhou Road, Dongjiang Bonded Port Area, Tianjin Pilot Free Trade Zone, Tianjin, China

Dovozca:
Beryko s.r.o.
Na Roudné 1162/76, 301 00 Plzeň
www.beryko.cz



www.robotworld.sk

Made in China

