

Ďalšie informácie nájdete na webových stránkach www.mi.com

Vyrobené pre: Xiaomi Communications Co., Ltd.

Výrobca: Dreame (Tianjin) Information Technology Co., Ltd. (Spoločnosť ekosystému Mi)

Adresa: Room 2112-1-1, South District, Finančné a obchodné centrum, No.6975 Yazhou Road, Dongjiang Bonded Port Area, Tianjin Pilot Free Trade Zone, Tianjin, China

Dovozca:

Beryko s.r.o.

Na Roudné 1162/76, 301 00 Plzeň

www.beryko.cz

Užívateľská príručka k robotickému vysávaču s mopom Mi2 Ultra



Bezpečnostné informácie

Pred použitím výrobku si starostlivo prečítajte túto príručku a uschovajte ju pre budúcu potrebu. Tento výrobok je určený na upratovanie podláh iba v domácom prostredí. Nepoužívajte ho vonku, na iných povrchoch ako podlahách alebo v komerčných či priemyselných priestoroch.

Obmedzenie použitia

Toto zariadenie môžu používať deti od veku 8 rokov a osoby so zníženými fyzickými, zmyslovými alebo intelektuálnymi schopnosťami alebo nedostatkom skúseností a vedomostí pod dohľadom rodičov či opatrovníkov, aby sa zaistil bezpečnú prevádzku a zabránilo nebezpečenstvu úrazu. Čistenie a údržbu by nemali vykonávať deti bez dohľadu.

Zariadenie je potrebné používať iba s napájacou jednotkou dodávanou spolu so zariadením.

Toto zariadenie obsahuje batérie, ktoré môžu vymieňať iba skúsené osoby.

Deti by sa nemali s výrobkom hrať. Pri prevádzke vysávača s mopom zaistite, aby sa deti a domáce zvieratá nachádzali v bezpečnej vzdialenosti.

Pokiaľ sú napájacia šnúra poškodená, je treba ju nahradiť špeciálnou napájacou šnúrou alebo zostavou, ktoré zakúpite u výrobcu alebo pracovníka servisu.

Nepoužívajte vysávač s mopom v oblastiach vyvýšených nad úroveň podlahy bez ochrannej bariéry.

Nekladte vysávač s mopom hore nohami. Nepresúvajte vysávač s mopom jeho uchopením za kryt

laserového snímača LDS, za horný kryt ani za nárazník.

Nepoužívajte vysávač s mopom pri teplote okolia vyššej ako 40 °C alebo nižšej ako 0 °C alebo na podlahe s kvapalnými či lepkavými materiálmi.

Tento vysávač s mopom neinštalujte, nenabíjajte a nepoužívajte vonku, v kúpeľniach alebo v blízkosti bazéna.

Pred použitím vysávača s mopom odstráňte z podlahy všetky káble, aby nedošlo k ich ťahaníu počas čistenia.

Odstráňte z podlahy krehké alebo malé objekty, aby do nich vysávač s mopom nevrazil a nepoškodil ich.

Čistiaci nástroj uchovávajte mimo dosahu detí.

Bez ohľadu na to, či vysávač s mopom stojí, alebo je v pohybe, neusadzovajte naň deti, domáce zvieratá ani naň neumiestňujte žiadne predmety.

Udržujte vlasy, prsty a iné časti tela mimo dosahu sacích otvorov vysávača s mopom.

Nepoužívajte vysávač s mopom na čistenie akýchkoľvek horiacich materiálov.

Nevysávajte tvrdé alebo ostré objekty.

Pred čistením a vykonávaním údržby skontrolujte, že vysávač s mopom je vypnutý a nabíjacia dokovacia stanica je odpojená.

Vysávač s mopom ani nabíjaciu dokovaciu stanicu neotierajte mokrou handričkou ani ich neoplachujte

žiadnou tekutinou. Umývateľné časti nechajte po očistení dôkladne uschnúť, než ich budete inštalovať naspäť a používať.

Pred transportom sa presvedčte, že je vysávač s mopom vypnutý a uložený v originálnom balení, pokiaľ je to možné.

Používajte prosím tento výrobok v súlade s pokynmi v Užívateľskej príručke. Za akékoľvek straty či poškodenia spôsobené nevhodným použitím tohto výrobku zodpovedajú užívatelia.

Batérie a nabíjanie

VAROVANIE:

Nepoužívajte žiadne batérie ani nabíjacie dokovacie stanice iných dodávateľov. Vysávač s mopom je možné použiť s nabíjacou dokovacou stanicou CDZ2103 alebo s automatickou vyprázdňovacou stanicou STYTJ05ZHMHWJC.

Nepokúšajte sa sami rozoberať, opravovať alebo upravovať batériu alebo nabíjaciu dokovaciu stanicu.

Neumiestňujte nabíjaciu dokovaciu stanicu blízko zdroja tepla.

Nepoužívajte na čistenie nabíjacích kontaktov dokovacej stanice mokrú utierku alebo mokré ruky.

Nelikvidujte batérie nevhodným spôsobom. Nepotrebné batérie je treba zlikvidovať v príslušnom recyklačnom zariadení.

Pokiaľ sa vysávač s mopom nebude dlhšiu dobu nepoužívať, plne ho nadobudnite a potom ho vypnite

a uložte na suchom a chladnom mieste. Aby nedošlo k poškodeniu batérie nadmerným vybitím, dobite vysávač s mopom aspoň raz za tri mesiace.

Bezpečnostné informácie o laserovom zariadení

Tento vysávač s mopom je vybavený laserovým snímačom, ktorý spĺňa požiadavky normy IEC 60825-1: 2014 pre laserové produkty triedy 1 a nevytvára škodlivé laserové žiarenie.

Súprava batérií Li-Ion obsahuje látky, ktoré sú pre životné prostredie nebezpečné. Pred vyhodnotením vysávača s mopom najskôr prosím vyberte sadu batérií, a potom ho zlikvidujte alebo recyklujte v súlade s miestnymi zákonmi a predpismi krajiny, kde sa používa.

Keď vyberáte batérie z výrobku, je lepšie, ak sú vybité. Skontrolujte tiež, že je výrobok odpojený od napájania. Odinštalujte skrutku na spodnej časti a potom odstráňte kryt.

Odpojte konektor batérií a batérie vyberte. Nepoškodzuje obal batérií, aby nedošlo k úrazu.

Odovzdajte batérie v špecializovanej recyklačnej organizácii.

EÚ – Vyhlásenie o zhode

CE Spoločnosť Dreame (Tianjin) Information Technology Co., Ltd. týmto vyhlasuje, že rádiové zariadenie typu STYTJ05ZHMHW je v súlade so smernicou 2014/53/EÚ. Úplné znenie vyhlásenia o zhode pre EÚ je k dispozícii na nasledujúcej internetovej adrese: <http://www.mi.com/global/service/support/declaration.html>
Podrobnú elektronickú príručku nájdete na stránke www.mi.com/global/service/userguide

Prehľad o výrobku

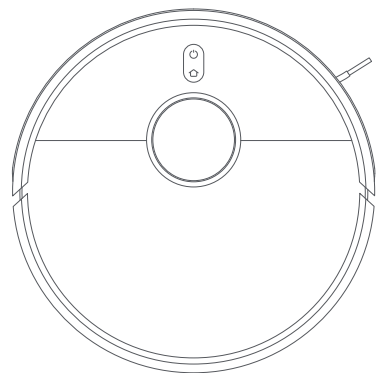

Vysávač s mopom

Príslušenstvo

Predinštalované príslušenstvo



Kefa

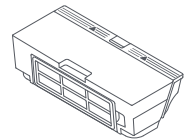

Priehradka na prach

Ďalšie príslušenstvo



Upratovací nástroj

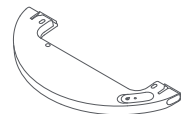

Nádrž na vodu



Poduška mopu

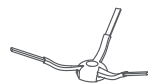

Bočná kefa

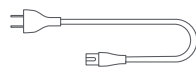

Napájacia šnúra

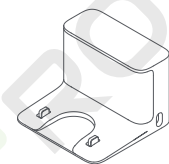

Nabíjacia dokovacia stanica

Poznámka: Ilustrácie výrobku, príslušenstva a používateľského rozhrania v používateľskej príručke slúžia iba na referenčné účely. Skutočný výrobok a jeho funkcie sa môžu vďaka vylepšeniam výrobku líšiť.

Vysávač s mopom

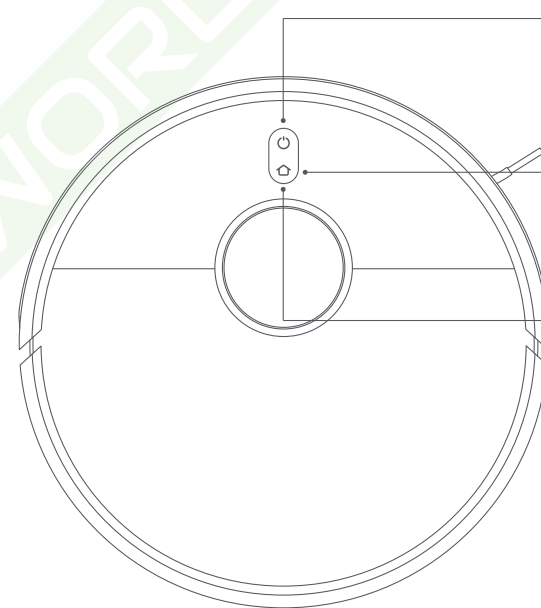

Tlačidlo zapnutia/vypnutia a upratovania

Zapnutie/vypnutie: Stlačte a podržte po dobu 3 sekúnd

Upratovanie: Stlačením po zapnutí vysávača s mopom zahájite upratovanie



Tlačidlo miesta / dokovacia stanica

Stlačením pošlite vysávač s mopom späť do dokovacej stanice

Stlačením a podržaním po dobu 3 sekúnd zahájite režim Čistenie na mieste

Indikátor

Svieti bielo: Upratovanie / Upratovanie dokončené / Plne nabité

Bliká biela: Návrat do dokovacej stanice za účelom nabíjania / úpravy polohy / aktualizácie firmwaru

Pulzuje bielo: Nabíjanie

Bliká oranžovo: Vybitá batéria / chyba / sieť Wi-Fi odpojená, keď je vysávač s mopom plne nabitý

Svieti oranžovo: Nie je pripojená sieť Wi-Fi

Poznámka: Stlačením ľubovoľného tlačidla vysávač s mopom, ktorý vykonáva upratovanie, vracia sa do dokovacej stanice alebo je v režime Čistenie na mieste, pozastaví.

Vysávač s mopom a senzormi

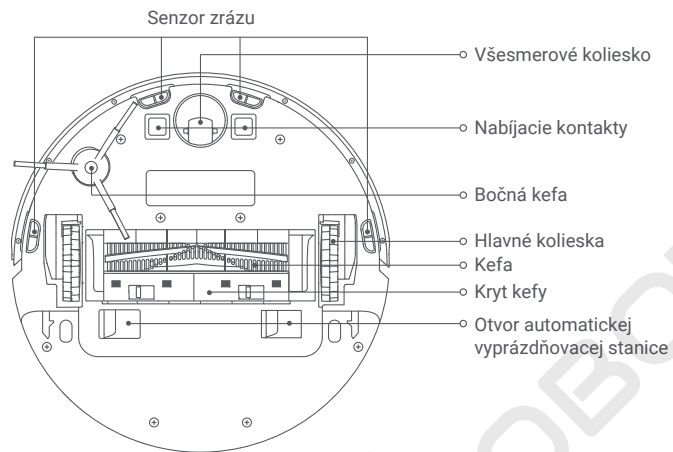
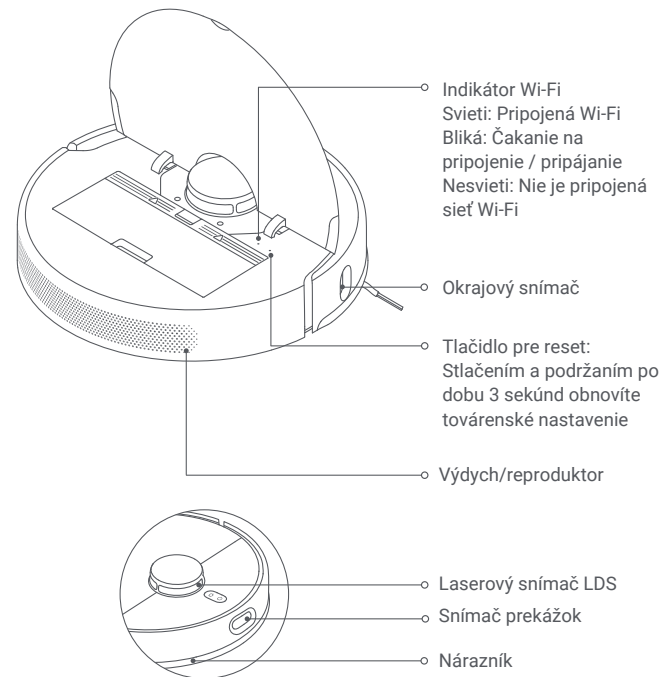

Poznámka:

- Po pripojení otvorov automatického vyprázdňovania k automatickej vyprázdňovacej stanici, obsah priehradky na prach je možné automaticky odsáť do jednorazového vrecka v automatickej vyprázdňovacej stanici.
- Automatická vyprázdňovacia stanica a jednorazové vrecko sa predávajú samostatne.

Priehradka na prach

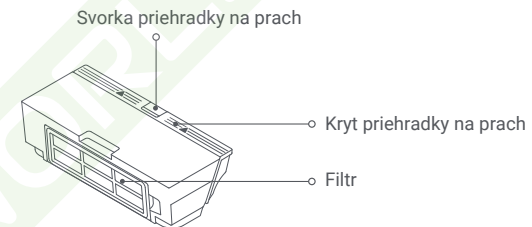

Nabíjacia dokovacia stanica

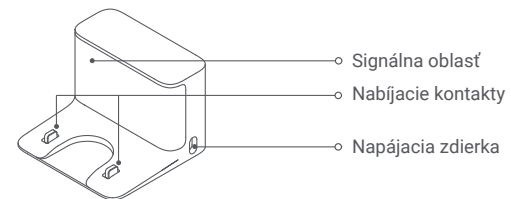

Zostava na mopovanie

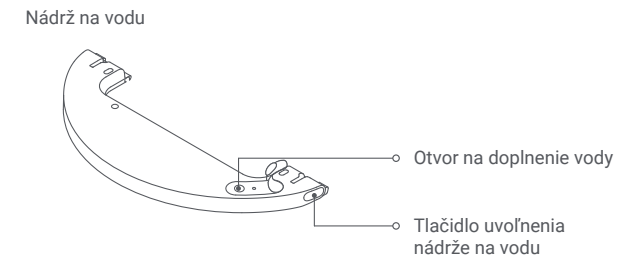

Inštalácia

Odstránenie ochranných krytov

Pred použitím vysávača s mopom odstráňte z oboch strán ochranné pásky.

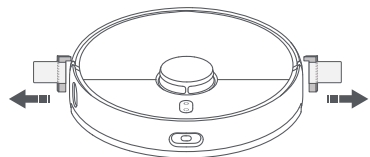

Inštalácia bočnej kefy

Zasuňte bočnú kefu do otvoru pre pripojenie na spodnej strane vysávača s mopom.

Príchytky bočnej kefy

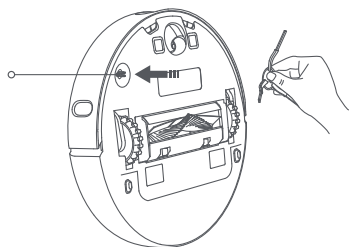

Umiestnite nabíjaciu dokovaciu stanicu k stene a nabíjaniu

- Umiestnite nabíjaciu dokovaciu stanicu blízko elektrickej zásuvky do oblasti s dobrým pokrytím signálom Wi-Fi.
- Voľnú časť kábla urovnajte tak, ako je znázornené na obrázku, aby sa vysávač s mopom nemohol do kábla zachytiť, čo by mohlo mať za následok nechcené posunutie alebo odpojenie nabíjacej dokovacej stanice.
- Umiestnite vysávač s mopom do nabíjacej dokovacej stanice. Vysávač s mopom sa automaticky zapne a začne sa nabíjať.
- Po 10 minútach od úplného nabitia batérie indikátory zhasnú.

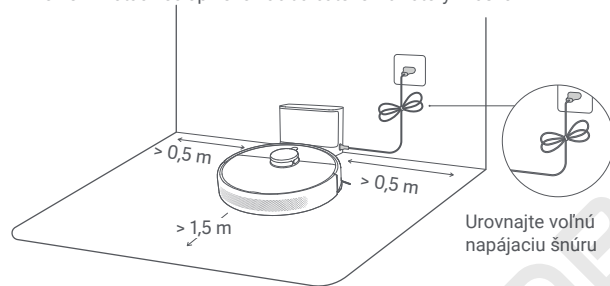

Poznámka:

- Pred prvým použitím vysávač s mopom plne nabite.
- Vysávač s mopom zostane počas svojho pripojenia k nabíjacej dokovacej stanici zapnutý.
- Keď je vysávač s mopom ponechaný v dokovacej stanici, spotrebováva malé množstvo elektrickej energie, aby si batéria udržovala optimálny výkon počas režimu spánku.

Spôsob použitia

Pripojenie k aplikácii Mi Home / Xiaomi Home

Tento výrobok pracuje s aplikáciou Mi Home / Xiaomi Home*. Používajte aplikáciu Mi Home / Xiaomi Home na riadenie vášho zariadenia a na interakciu s ďalšími inteligentnými domácimi zariadeniami.

Nasnímaním kódu QR stiahnite a nainštalujte aplikáciu. Ak je aplikácia už nainštalovaná, budete presmerovaní na stránku nastavenia pripojenia. Alebo vyhľadajte v obchode s aplikáciami text „Mi Home / Xiaomi Home“, aby ste ju mohli stiahnuť a nainštalovať.

Otvorte aplikáciu Mi Home / Xiaomi Home, kliknite vpravo hore na ikonu „+“ a potom podľa pokynov pridajte svoje zariadenie.

* V Európe sa aplikácia označuje ako Xiaomi Home (s výnimkou Ruska). Názov aplikácie zobrazený vo vašom zariadení by sa mal považovať za predvolený.

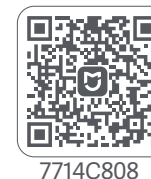

Poznámky:

- Sú podporované iba siete Wi-Fi s frekvenciou 2,4 GHz.
- Verzia aplikácie môže byť aktualizovaná. Postupujte podľa pokynov pre aktuálnu verziu aplikácie.

Resetovanie Wi-Fi

Pokiaľ dôjde k strate spojenia medzi vašim telefónom a vysávačom s mopom kvôli zmene konfigurácie smerovača, chybnému heslu a podobne:

1. Otvorte prosím kryt vysávača s mopom, aby ste videli indikátor Wi-Fi.
2. Súčasne stlačte a podržte tlačidlá a , kým nebudete počuť zvukovú správu oznamujúcu čakanie na konfiguráciu siete.
3. Keď kontrolka Wi-Fi pomaly bliká, bolo pripojenie k sieti Wi-Fi úspešne obnovené.

Začnite upratovanie

Stlačte tlačidlo . Vysávač s mopom upratá všetky oblasti, pričom najprv vykoná upratovanie okolo okrajov a potom sa bude pohybovať v tvare písmena S. Po dokončení upratovania sa vysávač s mopom automaticky vráti do nabíjacej dokovacej stanice, aby sa nabíj.

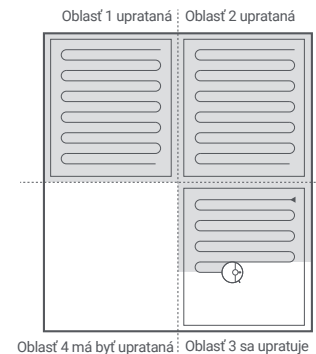



Poznámka:

- Pred upratovaním skontrolujte, že je vysávač s mopom plne nabitý a začína upratovanie z nabíjacej dokovacej stanice. Po dobu, kedy vysávač s mopom vykonáva upratovanie, nabíjaciu dokovaciu stanicu nepremiestňujte.
- Táto schéma upratovania je iba ilustratívna. Výsledky sa môžu líšiť v závislosti od skutočných podmienok.

Obnovenie upratovania

Pokiaľ začína mať vysávač s mopom počas upratovania vybitú batériu, automaticky sa vráti do nabíjacej dokovacej stanice na dobitie. Po dostatočnom nabití pokračuje v upratovaní tam, kde prestal.

Pozastavenie

Keď je vysávač s mopom v chode, stlačením ľubovoľného tlačidla ho môžete pozastaviť. Upratovanie potom obnovíte stlačením tlačidla . Stlačením tlačidla  ukončíte aktuálne upratovanie a pošlite vysávač s mopom späť do nabíjacej dokovacej stanice.

Poznámka: Nezdvíhajte ani nepresúvajte vysávač s mopom, keď je jeho činnosť pozastavená, aby nedošlo k navigačným chybám, ktoré by mu mohli zabrániť v návrate do nabíjacej dokovacej stanice alebo spôsobiť stratu mapy.

Režim spánku

Vysávač s mopom automaticky prejde do režimu spánku po 10 minútach od pozastavenia a jeho kontrolka zhasne. Stlačením ľubovoľného tlačidla na vysávači s mopom ho znovu aktivujete.

Poznámka: Ak doba spánku presiahne 12 hodín, vysávač s mopom sa automaticky vypne.

Režim čistenia na mieste

Ak je vysávač s mopom v pohotovostnom režime alebo pozastavený, je možné stlačením a podržaním tlačidla  po dobu 3 sekúnd spustiť režim Čistenie na mieste. V tomto režime vyčistí štvorcovú oblasť 1,5 x 1,5 metra priamo okolo vysávača s mopom. Po dokončení čistenia na mieste sa vysávač s mopom automaticky vráti na pôvodné miesto a vypne sa.

Ďalšie funkcie aplikácie

V aplikácii Mi Home / Xiaomi Home sú k dispozícii ďalšie funkcie, ako je výber upratovaných oblastí, zónové upratovanie, upratovanie konkrétneho miesta alebo nastavenie obmedzených oblastí / virtuálnych stien.



Poznámka:

- Aby bolo možné tieto funkcie použiť, musí vysávač s mopom najprv dokončiť prvé upratovanie, pri ktorom si vytvorí mapu.
- Verzia aplikácie môže byť aktualizovaná. Postupujte podľa pokynov pre aktuálnu verziu aplikácie.

Aktualizácia firmvéru

Firmvér môžete aktualizovať pomocou aplikácie. Pred aktualizáciou sa presvedčte, že je vysávač s mopom v nabíjacej dokovacej stanici a je nabitý na aspoň 15 %.

Reštartovanie vysávača s mopom

Pokiaľ vysávač s mopom prestane reagovať a nie je možné ho vypnúť, stlačte a podržte tlačidlo  na 15 sekúnd, aby sa vynútilo vypnutie. Potom stlačením a podržaním tlačidla  na 3 sekundy vysávač s mopom zapnete.

Obnovenie továrenského nastavenia

Ak reštartovanie systému nefunguje, použite špendlík a stlačte resetovacie tlačidlo, kým nebudete počuť správu „Obnovenie továrenského nastavenia“. Tým sa vysávač s mopom resetuje do pôvodného továrenského nastavenia.

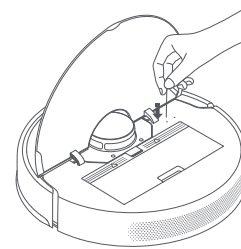

Resetovanie spotrebného materiálu

Otvorte aplikáciu Mi Home / Xiaomi Home, vyberte položku Robotický vysávač s mopom Mi 2 Ultra a potom kliknutím  otvorte nastavenie v pravom hornom rohu. Vyberte Spotrebný materiál a zvolte príslušenstvo, ktoré chcete resetovať. Potom dokončíte resetovanie podľa pokynov v aplikácii.

Použitie funkcie mopovania

1. Najprv namočte podušku mopa a vyžmýkajte prebytočnú vodu. Potom nasuňte okraj strednej časti mopa do strednej drážky nádrčky na vodu a následne nasuňte okraje na oboch stranách mopa do drážok na oboch stranách nádrčky na vodu. Nakoniec podušku silou pritlačte k suchému zipsu, aby sa prichytila k nádrčke na vodu.

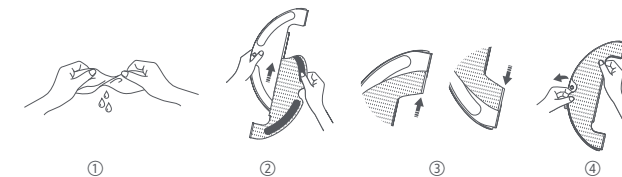

2. Otvorte viečko nádrže na vodu, naplňte nádrž vodou a potom viečko bezpečne zatvorte.

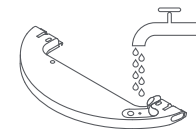

VAROVANIE:

- Do nádrže na vodu nenalievajte horúcu vodu, pretože by mohla spôsobiť deformáciu nádrže.
- Nepridávajte do nádrže na vodu žiadne čistiace prostriedky ani dezinfekciu, aby nedošlo k upchatiu.

3. Zarovnajete modul pre mopovanie, ako ukazuje šípka, a potom ho zasuňte do zadnej časti vysávača s mopom, kým nezapadne na miesto. Začnite upratovanie stlačením tlačidla  alebo pomocou aplikácie Mi Home / Xiaomi Home. Vysávač s mopom automaticky rozpozná zostavu pre mopovanie a zahájí podľa potreby mokré mopovanie.

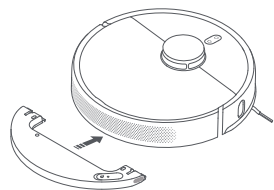

VAROVANIE:

- Aby sa vysávač s mopom nedostal na oblasť pokrytú kobercami, použite pred vytieraním mopom fyzické zábrany alebo nastavte v aplikácii virtuálnej steny či obmedzenej oblasti.
- Poduška mopu by sa mala po každých 30 minútach prevádzky vyčistiť, aby sa zaistil adekvátny prietok vody a účinnosť čistenia.

4. Vyberte modul pre mopovanie

Keď vysávač s mopom dokončí upratovanie a vráti sa do nabíjacej dokovacej stanice, stlačte bočné svorky modulu pre mopovanie dovnútra a ťahaním modul vyberte.

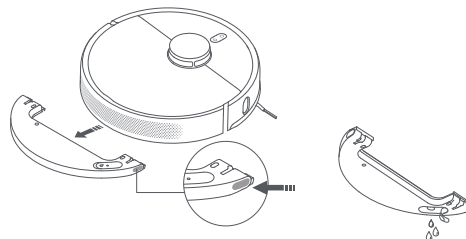

Poznámka: Keď sa vysávač s mopom nabíja alebo nepoužíva, vyberte modul pre mopovanie, vylejte z nádrže na vodu všetku zvyšnú vodu a vyčistite podušku mopu, aby ste tak zabránili splsneniu či tvorbe nepríjemného zápachu.

Rutinná údržba

Kefa* Odporúča sa čistenie každý týždeň.

1. Preklopte vysávač s mopom a stlačte svorky, aby ste odstránili ochranu kefy.
2. Vyberte kefu z vysávača s mopom a očistite ložiská kefy.
3. Z kefy odstráňte vlasy aj iné nečistoty; na odstrihnutie vlasov namotaných na kefu použite dodaný čistiaci nástroj.
4. Nasaďte kefu aj jej kryt naspäť a skontrolujte ich správnu inštaláciu.

Poznámka: Odporúča sa kefu čistiť každý týždeň a vždy po 6 až 12 mesiacoch ju vymeniť.

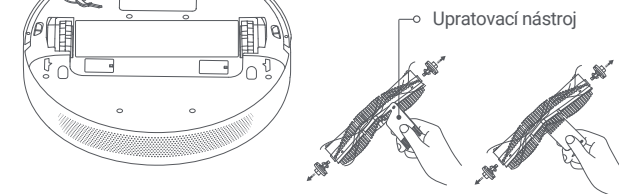
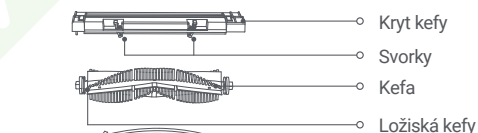

VAROVANIE: Pokiaľ sa v kefke zachytí veľa vlasov alebo pokiaľ sa pevne zamotajú, neodstraňujte ich silou, aby nedošlo k poškodeniu kefy.

Bočná kefa* Odporúča sa čistenie každý mesiac.

1. Otočte vysávač s mopom na druhú stranu, smerom hore z neho odstráňte bočnú kefu a vyčistite túto kefu.
2. Nasaďte bočnú kefu späť na vysávač s mopom.

Poznámka: Odporúča sa bočnú kefu čistiť každý mesiac a vždy po 3 až 6 mesiacoch ju vymeniť.

Všesmerové koliesko* Čistite podľa potreby.

1. Preklopte vysávač s mopom a vytiahnite všesmerové koliesko.
2. Odstráňte z osi kolieska vlasy, špinu a iné nečistoty.
3. Vložte koliesko späť a pevne ho zatlačte na miesto.

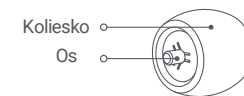

Poznámka:

- Na vysunutie a odstránenie kolieska môžete použiť malý skrutkovač alebo podobný nástroj.
- Koliesko je možné umyť vodou a po uschnutí znovu nainštalovať.

Senzory a nabíjacie kontakty

Pomocou mäkkej tkaniny očistite všetky senzory a nabíjacie kontakty vysávača s mopom:

- Štyri senzory zrázu na spodnej strane.
- Infráčervený senzor spomalenia na prednej strane.
- Okrajový snímač na bočnej strane vysávača s mopom.
- Nárazník a snímač prekážok na prednej strane vysávača s mopom.
- Laserový snímač LDS na hornej strane vysávača s mopom.

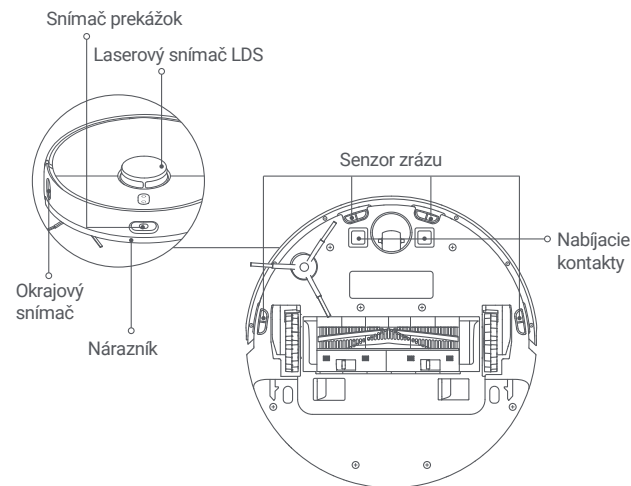

Priehradka na prach a filter* Odporúča sa čistenie každý týždeň.

1. Otvorte kryt vysávača s mopom a potom stlačením svorky priehradku na prach vyberte.

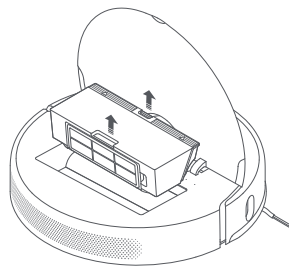

2. Otvorte kryt priehradky na prach, ako ukazuje diagram.

Poznámka: Aby sa filter neupchal, pri vyprázdňovaní priehradky na prach na ňu zľahka klepte.

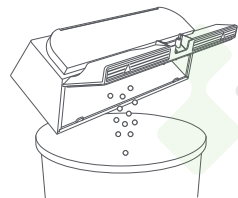

3. Nalejte do priehradky na prach čistú vodu a priehradku na prach zatvorte. Potom priehradkou zatrasť a nakoniec vodu vylejte. Tento postup opakujte, pokiaľ nie je filter čistý.

VAROVANIE: Na čistenie filtra by sa mala používať iba čistá voda. Nepoužívajte pracie prostriedky.

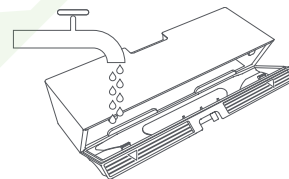

4. Vyberte filter, ako ukazuje diagram, silne ním zatrasť, aby ste odstránili prebytočnú vodu, a potom ho odložte, aby pred vložením späť uschol.

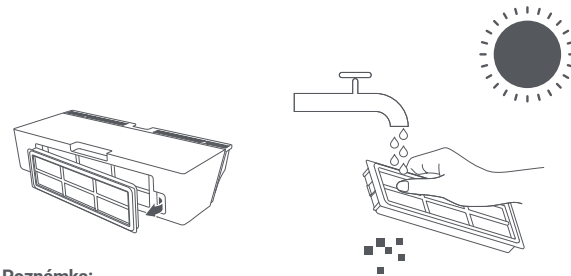

Poznámka:

- Neskúšajte čistiť filter pomocou kefy či prstov.
- Odporúča sa čistenie každé dva týždne.

5. Vyberte filter, ako ukazuje diagram, silne ním zatrasť, aby ste odstránili prebytočnú vodu, a potom ho odložte, aby pred vložením späť uschol.

Poznámka: Filter musí byť pred použitím úplne suchý.

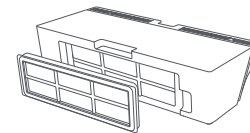

Poduška mopu* Podušku mopu je treba čistiť po každom použití.

1. Ťahom odoberte podušku mopu z nádrže na vodu.

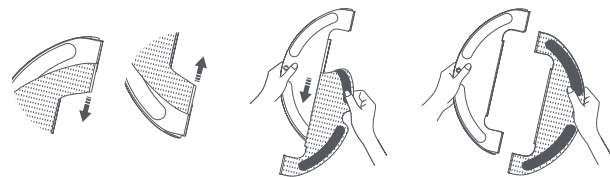

2. Podušku mopu vyčistíte a vysušte.

VAROVANIE:

- Pred čistením podušku mopu z nádrže na vodu odstráňte a zaistite, že špinavá voda netečie späť do výstupu vody, aby nedošlo k upchatiu.
- Netlačte na podušku mopu príliš silno, aby nedošlo k zníženiu jej výkonu. Podušku treba čistiť pred každým použitím.
- Odporúča sa podušku mopu vždy po 3 až 6 mesiacoch vymeniť.

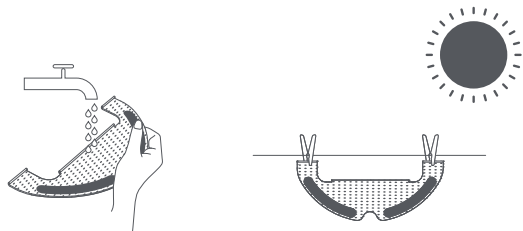

Nabíjacia dokovacia stanica* Čistite podľa potreby.

Očistite kontakty nabíjacej dokovacej stanice mäkkou tkaninou.

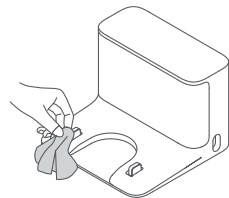

Batérie

Vysávač s mopom obsahuje vysoko výkonnú sadu batérií Li-Ion. Aby sa zachoval optimálny výkon batérií, zaistite prosím, aby boli počas denného používania udržiavané dobre nabité.

Poznámka: Pokiaľ sa vysávač s mopom dlhšiu dobu nepoužíva, vypnite ho a dajte ho bokom. Aby nedošlo k poškodeniu nadmerným vybitím, je potrebné vysávač s mopom aspoň raz za tri mesiace dobiť.

Riešenie problémov

Problém	Možná príčina a riešenie
Čo mám robiť, keď sa vysávač s mopom nezapína?	Úroveň batérie vysávača s mopom môže byť nízka, ak je teplota prostredia nižšia ako 0 °C alebo vyššia ako 40 °C. Používajte prosím vysávač s mopom iba v prostredí s rozsahom teploty od 0 do 40 °C. Pred použitím ho prosím nabite.
Čo mám robiť, keď sa vysávač s mopom nenabíja?	Skontrolujte, že je napájacia šnúra správne zapojená do nabíjacej dokovacej stanice aj do elektrickej zásuvky a že sú nabíjacie kontakty čisté. Pokiaľ nie, utrite nabíjacie kontakty na dokovacej stanici aj na vysávači s mopom suchou tkaninou.
Prečo sa vysávač s mopom nevracia do dokovacej stanice na dobíť?	Skontrolujte, či nie je okolo nabíjacej dokovacej stanice príliš veľa prekážok. Umiestnite dokovaciu stanicu na miesto, kde okolo nej nie sú prekážky. Skontrolujte, že nie sú prekážky vo vzdialenosti 0,5 metra po oboch stranách nabíjacej dokovacej stanice ani 1,5 metra pred ňou. Očistite signálnu oblasť dokovacej stanice.
Čo mám robiť, keď vysávač s mopom nepracuje podľa očakávania?	Vypnite vysávač s mopom, a potom ho znova zapnite.
Vysávač s mopom vydáva divný zvuk	V kefe, bočnej kefe alebo v jednom z hlavných koliesok sa mohol zachytiť cudzí objekt. Zastavte vysávač s mopom a odstráňte nečistotu.
Prečo vysávač s mopom neupratuje tak účinne ako predtým alebo za sebou necháva prach?	Skontrolujte, či nie je priehradka na prach plná. Ak áno, vyprázdnite ju. Ďalej prosím skontrolujte filter av prípade potreby ho vyčistite. Tiež skontrolujte, že sa nič nenamotalo do žiadnej z kief.

Problém	Možná příčina a řešení
Vysávač s mopom sa nemôže pripojiť k Wi-Fi	S pripojením Wi-Fi je problém. Resetujte Wi-Fi a stiahnite najnovšiu verziu aplikácie Mi Home / Xiaomi Home, a potom sa skúste pripojiť znova. Nie sú nastavené oprávnenia pre zisťovanie polohy. Zaistite prosím, aby mala aplikácia Mi Home / Xiaomi Home nastavené oprávnenia pre zisťovanie polohy. Signál Wi-Fi je slabý. Skontrolujte, že je vysávač s mopom v oblasti s dobrým pokrytím signálom Wi-Fi. Vysávač s mopom nepodporuje 5GHz pripojenie Wi-Fi. Skontrolujte, že je vysávač s mopom pripojený k 2,4GHz sieti Wi-Fi. Užívateľské meno alebo heslo pre sieť Wi-Fi je nesprávne. Skontrolujte, či je užívateľské meno a heslo pre pripojenie k sieti Wi-Fi správne.
Prečo vysávač s mopom nevykonáva naplánované upratovanie?	Skontrolujte, či je dostatočná úroveň batérie. Aby mohol vysávač s mopom začať upratovanie, musí mať batériu nabitú aspoň na 15 %.
Čo mám robiť, keď počas mopovania netečie žiadna voda alebo len veľmi málo?	Skontrolujte prosím, či je priehradka na vodu naplnená a či je mop správne nainštalovaný. Pravidelne prosím mop čistiť.
Z modulu na mopovanie tečie príliš veľa vody	Skontrolujte, že je viečko nádrže na vodu dobre zatvorené.
Prečo vysávač s mopom po nabití nepokračuje v upratovaní?	Vysávač s mopom nepokračuje v upratovaní, pokiaľ je v režime Nerušit' alebo po tom, čo bol ručne vrátený do dokovacej stanice na nabitie.
Vysávač s mopom sa po presunutí nevracia do nabíjacej dokovacej stanice	Presunutie vysávača s mopom môže spôsobiť, že stratí svoju pôvodnú pozíciu alebo premapuje svoje okolie. Pokiaľ sa vysávač s mopom nachádza od nabíjacej dokovacej stanice príliš ďaleko, nemusí byť schopný sa sám vrátiť. V takom prípade je potrebné ho ručne vložiť do nabíjacej dokovacej stanice.

Parametre

Vysávač s mopom

Názov	Robotický vysávač
Model	STYTJ05ZHMHW
Rozmery výrobku	353 × 350 × 98,8 mm
Batérie	14,4 V--- /4800 mAh (Nominálna kapacita)
Doba nabíjania	Približne 6,5 hod.
Čistá hmotnosť	4,08 kg
Bezdrôtová konektivita	Wi-Fi IEEE 802.11b/g/n 2,4 GHz
Kompatibilita	Android 4.4 a novší alebo iOS 10.0 a novší
Menovité napätie	14,4 V---
Menovité napájanie	46 W
Prevádzková frekvencia	2400–2483,5 MHz
Maximálny výstupný výkon	< 20 dBm

Informácie o likvidácii a recyklácii OEEZ



Všetky výrobky označené týmto symbolom sú odpadové elektrické a elektronické zariadenia (OEEZ, ako je uvedené v smernici 2012/19/EÚ), ktoré by nemali byť miešané s netriedeným domovým odpadom. Namiesto toho by ste mali chrániť ľudské zdravie a životné prostredie odovzdaním zariadenia na zbernom mieste, ktoré je určené na recykláciu odpadových elektrických a elektronických zariadení a stanovené vládou alebo miestnymi úradmi. Správna likvidácia a recyklácia pomôžu zabrániť potenciálnym negatívnym dopadom na životné prostredie a ľudské zdravie. Viac informácií o umiestnení a podmienkach týchto zberných miest sa dozviete od montážneho technika alebo miestnych úradov.

Nabíjacia dokovacia stanica

Model	CDZ2103
Rozmery výrobku	130 × 126 × 93 mm
Vstup	100–240 V ~ 50/60 Hz 0,5 A
Výstup	19,8 V--- 1 A

Pri bežnom použití tohto zariadenia by sa mala udržiavať vzdialenosť medzi anténou a telom užívateľa aspoň 20 cm.